

**ONKYO**

**HT-R993**  
AV RECEIVER

# POKROČILÝ MANUÁL

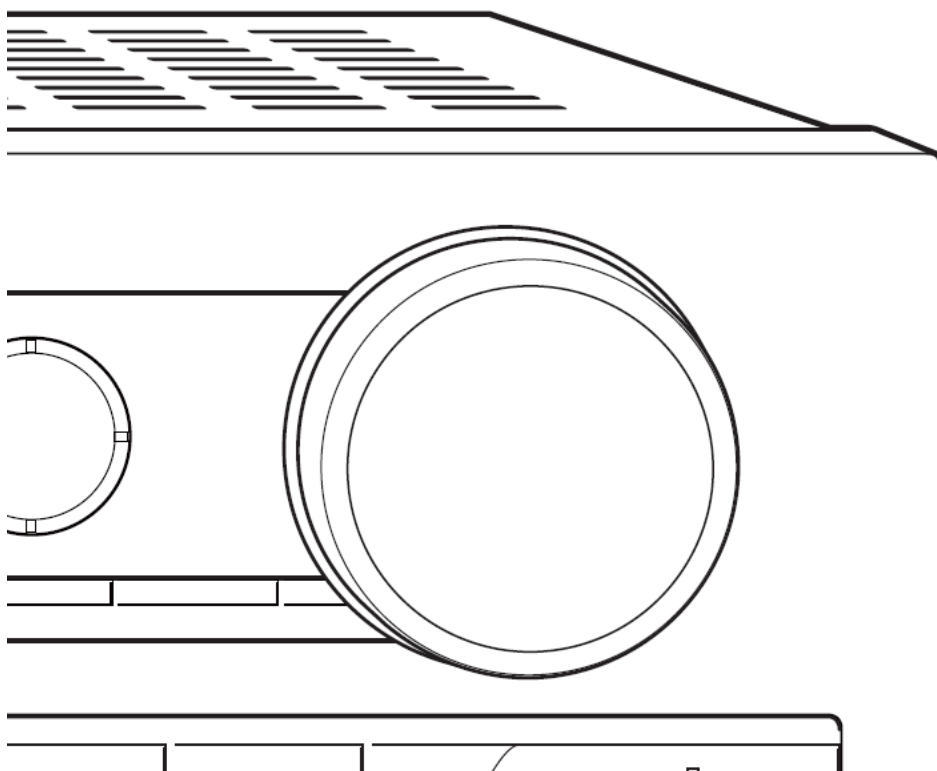

© Copyright 2015 Onkyo Corporation Japan. All rights reserved.

Translation © Ing. Petr Kopyta 2015, © Bc. Petra Kopytová 2015

## DOVOZCE DO ČESKÉ REPUBLIKY:



**CPT Praha, spol. s r.o.**

U Pekařky 484/1a

180 00 Praha 8, Česká republika

Telefon: +420 283 842 120 – +420 283 842 121 – E-mail: [cpt@cptpraha.cz](mailto:cpt@cptpraha.cz)

**Obsah**

Obsah.....	2
Naladění rozhlasových stanic .....	9
<i>Automatické ladění stanic</i> .....	9
<i>Manuální ladění stanic</i> .....	9
<i>Ladění stanic zadáním frekvence</i> .....	10
Uložení stanice do paměti .....	11
<i>Procedura uložení stanice do paměti</i> .....	11
<i>Volba stanice uložené do paměti (předvolby)</i> .....	11
<i>Vymazání stanice uložené do paměti (předvolby)</i> .....	12
Používání RDS (modely pro Evropu).....	12
<i>Zobrazení Radio Text (RT)</i> .....	12
<i>Vyhledání stanic podle typu (PTY)</i> .....	13
<i>Poslech Traffic Information (TP)</i> .....	14
<i>Ovládání</i> .....	15
<i>Přehrávání</i> .....	15
Shrnutí k internetovému rádiu.....	16
Tuneln .....	16
<i>Ovládání</i> .....	16
<i>Přehrávání</i> .....	16
<i>Informace k Tuneln Menu</i> .....	17
<i>Informace k účtu Tuneln Account</i> .....	17
Registrace jiného internetového rádia.....	18
<i>Ovládání</i> .....	18
<i>Procedura registrace</i> .....	18
<i>Registrace pomocí PC</i> .....	19
<i>Přejmenování registrované stanice internetového rádia</i> .....	20
<i>Přehrávání registrované stanice internetového rádia</i> .....	20
<i>Vymazání registrované stanice</i> .....	20
Shrnutí k DLNA.....	22
Konfigurace Windows Media® Player .....	22
<i>Windows Media® Player 11</i> .....	22
<i>Windows Media® Player 12</i> .....	22
Přehrávání DLNA .....	23
<i>Ovládání</i> .....	23
<i>Přehrávání</i> .....	23
Ovládání vzdáleného přehrávání z PC .....	24
<i>Nastavení PC</i> .....	24
<i>Vzdálené přehrávání</i> .....	24
Shrnutí ke sdílené složce.....	25
Nastavení PC .....	25
<i>Konfigurace možností sdílení</i> .....	25
<i>Vytvoření sdílené složky</i> .....	26
Přehrávání obsahu sdílené složky .....	26
<i>Ovládání</i> .....	26
<i>Přehrávání</i> .....	27
Shrnutí k dálkovému ovladači .....	28
Funkce tlačítek dálkového ovladače (DO).....	28
Ikony zobrazené během přehrávání.....	29
Volba režimu poslechu .....	30
<i>Tlačítko MOVIE/TV</i> .....	30
<i>Tlačítko MUSIC</i> .....	31
<i>Tlačítko GAME</i> .....	31

<i>Tlačítko STEREO</i> .....	31
<i>PURE AUDIO</i> .....	31
Obsah režimů poslechu .....	32
<i>All Ch Stereo</i> .....	32
<i>Direct</i> .....	32
<i>Dolby Atmos</i> .....	32
<i>Dolby D</i> .....	32
<i>Dolby D+</i> .....	32
<i>Dolby Surround</i> .....	32
<i>Dolby TrueHD</i> .....	33
<i>DSD</i> .....	33
<i>DTS</i> .....	33
<i>DTS 96/24</i> .....	33
<i>DTS Express</i> .....	33
<i>DTS-HD HR</i> .....	33
<i>DTS-HD MSTR</i> .....	33
<i>DTS Neo:6</i> .....	34
<i>ES Discrete</i> .....	34
<i>ES Matrix</i> .....	34
<i>Full Mono</i> .....	34
<i>Game-Action</i> .....	34
<i>Game-Rock</i> .....	34
<i>Game-RPG</i> .....	35
<i>Game-Sports</i> .....	35
<i>Mono</i> .....	35
<i>Multichannel</i> .....	35
<i>Orchestra</i> .....	35
<i>Pure Audio</i> .....	35
<i>Stereo</i> .....	35
<i>Studio-Mix</i> .....	35
<i>T-D</i> .....	36
<i>THX</i> .....	36
<i>TV Logic</i> .....	37
<i>Unplugged</i> .....	37
<i>REFERENCE</i> .....	38
Kontrola formátu vstupu .....	39
Procedura nastavení .....	40
<i>Ovládání</i> .....	40
<i>Ovládání</i> .....	40
1. Input/Output Assign .....	42
<i>Monitor Out</i> .....	42
<i>Monitor Out</i> .....	42
<i>resolution</i> .....	42
<i>HDMI input</i> .....	43
<i>BD/DVD</i> .....	43
<i>CBL/SAT</i> .....	43
<i>STB/DVR</i> .....	43
<i>GAME</i> .....	43
<i>PC</i> .....	43
<i>AUX</i> .....	43
<i>TV/CD</i> .....	43
<i>PHONO</i> .....	43
<i>Component Video Input</i> .....	44
<i>BD/DVD</i> .....	44

CBL/SAT .....	44
STB/DVR .....	44
GAME .....	44
PC.....	44
AUX .....	44
TV/CD .....	44
PHONO.....	44
<i>Composite Video Input</i> .....	45
BD/DVD .....	45
CBL/SAT .....	45
STB/DVR .....	45
GAME .....	45
PC.....	45
AUX .....	45
TV/CD .....	45
PHONO.....	45
<i>Digital Audio Input</i> .....	46
BD/DVD .....	46
CBL/SAT .....	46
STB/DVR .....	46
GAME .....	46
PC.....	46
AUX .....	46
TV/CD .....	46
PHONO.....	46
2. <i>Speaker Setup</i> .....	47
<i>Speaker Settings</i> .....	47
Impedance reproduktorů .....	47
Front Speakers Type.....	47
Height Speakers Type.....	47
Powered Zone 2.....	47
<i>Speaker Configuration</i> .....	48
Subwoofer.....	48
Front (přední) .....	48
Center (středový) .....	48
Surround .....	48
Back (zadní).....	48
Back ch (zadní kanál).....	48
Height (ve výšce) .....	49
<i>Speaker Distance</i> .....	50
Unit .....	50
Front Left (přední, levý) .....	50
Center (středový) .....	50
Front Right (přední, pravý) .....	50
Surround right (surround, pravý) .....	50
Back Right (zadní, pravý).....	50
Back Left (zadní, levý).....	50
Back (zadní).....	50
Surround Left (surround, levý).....	51
Subwoofer.....	51
Height Left (ve výšce, levý) .....	51
Height Right (ve výšce, pravý).....	51
<i>Level Calibration</i> .....	52
Front Left (přední, levý).....	52

Center (středový) .....	52
Front Right (přední, pravý) .....	52
Surround right (surround, pravý) .....	52
Back Right (zadní, pravý) .....	52
Back Left (zadní, levý) .....	52
Back (zadní) .....	53
Surround Left (surround, levý) .....	53
Subwoofer .....	53
Height Left (ve výšce, levý) .....	53
Height Right (ve výšce, pravý) .....	53
<i>THX Audio Setup</i> .....	54
<b>SURR BACK SPEAKER SPACING</b> .....	54
BGC .....	54
Loudness plus .....	54
3. Audio Adjust .....	55
<i>Multiplex/Mono</i> .....	55
Multiplex Input Channel .....	55
Mono Input Channel .....	55
Mono output speaker .....	55
<i>Dolby</i> .....	56
Loudness Management .....	56
Center Spread .....	56
<i>DTS</i> .....	57
Neo:6 Music - Center Image .....	57
<i>Theater-Dimensional</i> .....	58
Listening Angle .....	58
<i>LFE Level</i> .....	59
Dolby Digital .....	59
DTS .....	59
Multich PCM .....	59
Dolby TrueHD .....	59
DTS-HD Master AUDIO .....	59
DSD .....	59
4. Source Setup .....	60
<i>IntelliVolume</i> .....	60
IntelliVolume .....	60
<i>Name Edit</i> .....	60
Name .....	60
<i>Picture Adjust</i> .....	61
Wide Mode .....	61
Picture Mode .....	61
Game Mode .....	62
Film Mode .....	62
Edge Enhancement .....	62
Noise Reduction .....	62
Brightness .....	62
Contrast .....	62
Hue .....	62
Saturation .....	62
Color Temperature .....	63
<i>Audio Selector</i> .....	64
Audio Selector .....	64
Fixed Mode .....	64
5. Listening Mode Preset .....	65

Analog/PCM.....	65
Mono/Multiplex Source.....	65
2ch Source.....	65
Dolby D / Dolby D Plus / TrueHD .....	65
DTS / DTS-ES / DTS-HD .....	65
Other Multich Source .....	65
6. Miscellaneous .....	66
<i>Volume Setup</i> .....	66
Volume display.....	66
MUTING LEVEL.....	66
Maximum Volume .....	66
Power On Volume.....	66
Headphone Level.....	66
<i>OSD Setup</i> .....	67
On Screen Display .....	67
Language.....	67
Screen Saver .....	67
7. Hardware Setup .....	68
<i>Tuner</i> .....	68
AM/FM Frequency Step .....	68
AM Frequency Step .....	68
<i>HDMI</i> .....	68
HDMI CEC (RIHD) .....	68
HDMI Through .....	68
Audio TV Out (MAIN) .....	69
Audio TV Out (SUB).....	69
Audio Return Channel.....	70
Lip Sync .....	70
InstaPrevue sub window .....	70
InstaPrevue Position .....	70
<i>Auto Standby</i> .....	71
Auto Standby .....	71
HDMI Through .....	71
<i>Network</i> .....	72
Network Standby.....	72
Wi-Fi .....	72
Wi-Fi Setup .....	72
Wi-Fi Status .....	72
MAC Address.....	72
DHCP.....	73
Proxy URL.....	73
Proxy Port .....	73
Network Check.....	73
<i>BLUETOOTH</i> .....	74
Bluetooth.....	74
Direct Change .....	74
Auto Reconnect .....	74
Wakeup via Bluetooth .....	74
Pairing Information .....	74
Device.....	75
Status.....	75
<i>FIRMWARE UPDATE</i> .....	76
Update Notice .....	76
VERSION.....	76

Update via NET .....	76
Update via USB .....	76
<i>Initial Setup</i> .....	76
8. Remote Controller Setup .....	77
Remote ID .....	77
Remote Mode Setup .....	77
9. Lock Setup .....	78
Setup .....	78
Funkce tlačítek REMOTE MODE .....	79
Programování kódů REMOTE CONTROL .....	79
<i>Vyhledávání v menu Setup</i> .....	79
<i>Podle Seznamu kódů dálkového ovládání</i> .....	81
<i>Přeprogramování (remapping) barevných tlačítek</i> .....	82
<i>Resetování tlačítek REMOTE MODE</i> .....	83
Ovládání TV .....	84
Ovládání Blu-ray Disc přehrávače / DVD přehrávače / DVD rekordéru .....	85
Ovládání VCR / PVR .....	86
Ovládání satelitního přijímače / přijímače kabelové TV .....	87
Ovládání CD přehrávače .....	88
Ovládání kazetového decku .....	89
Ovládání CEC-kompatibilních komponentů .....	89
Používání reproduktorů ve výšce (HEIGHT) .....	90
Metoda instalace reproduktorů ve výšce (HEIGHT) podle typu .....	90
Front high (ve výšce, vpředu) .....	90
top Front (horní, vpředu) .....	90
top middle (horní, střední) .....	90
dolby enabled speaker (front) .....	91
dolby enabled speaker (surround) .....	91
Shrnutí k funkci RI .....	92
RI připojení a nastavení .....	92
<i>Přejmenování voliče vstupu</i> .....	93
<i>Naprogramování RI kódu dálkového ovládání</i> .....	93
Ovládání iPod/iPhone .....	94
Shrnutí k aktualizaci firmware .....	95
<i>Odmítnutí odpovědnosti</i> .....	95
Aktualizace firmware po síti .....	96
<i>Dříve než začnete...</i> .....	96
<i>Aktualizace</i> .....	96
Aktualizace firmware pomocí USB .....	98
<i>Dříve než začnete...</i> .....	98
<i>Aktualizace</i> .....	98
Dříve než začnete .....	101
Resetování jednotky .....	101
<i>Metoda resetování</i> .....	101
<i>Metoda resetování pomocí dálkového ovladače</i> .....	101
<i>Napájení</i> .....	102
<i>Audio</i> .....	102
<i>Video</i> .....	104
<i>Tuner</i> .....	105
<i>Dálkový ovladač</i> .....	105
<i>Dokovací stanice RI Dock pro iPod/iPhone</i> .....	106
<i>Funkce Multi-Zone</i> .....	107
<i>Wi-Fi (WLAN)</i> .....	107
<i>Bluetooth</i> .....	107

<i>Funkce NET/USB</i> .....	108
<i>Ostatní</i> .....	109
Propojené ovládání s CEC-kompatibilními komponenty.....	111
Kontrola možnosti nastavení HDMI propojeného ovládání.....	111
Informace k HDMI.....	112
<i>Audio formáty podporované touto jednotkou:</i> .....	112
<b>OCHRANA PROTI KOPÍROVÁNÍ:</b> .....	112
Podporovaná rozlišení konektorů HDMI OUT MAIN/SUB .....	113
Domácí síť (LAN).....	115
Požadavky na server .....	116
Požadavky na USB paměťové zařízení .....	116
Podporované formáty audio.....	117
Upozornění k rádiovým vlnám .....	119
Rozsah používání.....	119
Odrazy rádiových vln .....	120
Preventivní opatření .....	120
Seznam kódů dálkového ovládání.....	121



## Naladění rozhlasových stanic

### Automatické ladění stanic

1. Stiskněte několikrát TUNER na jednotce pro volbu "AM" nebo "FM".

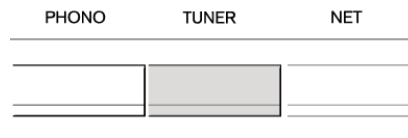

2. Stiskněte TUNING MODE, tak aby se na displeji rozsvítil indikátor "AUTO".

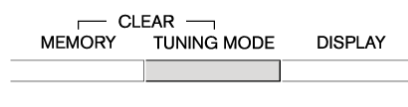

3. Stiskněte ▼TUNING▲ pro zahájení automatického ladění. Jakmile je nalezena stanice, vyhledávání se zastaví. Jakmile je stanice naladěna, rozsvítí se na displeji jednotky indikátor ►TUNED◀. Pokud naladěná stanice vysílá stereofonní signál, svítí indikátor "FM STEREO". Jestliže indikátor ►TUNED◀ nesvítí, není slyšet žádný zvuk.

▼ TUNING ▲ / ◀ PRESET ▶

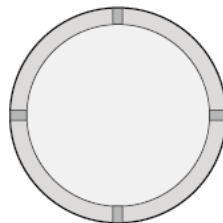

### Pokud je signál FM stanice slabý...

V závislosti na konstrukci budovy a na okolním prostředí se příjem rozhlasových vln může lišit a kvalitní příjem nemusí být možný. V takovém případě naladte požadovanou rozhlasovou stanicí manuálně - viz následující sekce.

### Manuální ladění stanic

1. Stiskněte několikrát TUNER na jednotce pro volbu "AM" nebo "FM".



2. Stiskněte TUNING MODE, tak aby na displeji zhasl indikátor "AUTO".

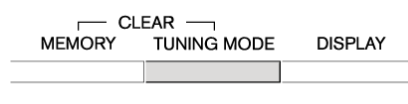

- Stiskněte ▼TUNING▲ pro volbu požadované stanice.  
Každým stisknutím tlačítka se frekvence změní o 1 krok. Změna frekvence probíhá plynule, pokud tlačítko držíte stisknuté a zastaví se po uvolnění tlačítka. Změnu frekvence sledujte na displeji.

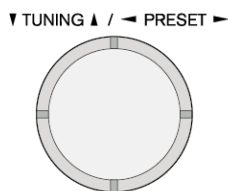

Přepnutí zpět na režim AUTO (indikátor "AUTO" se rozvíti: Znovu stiskněte TUNING MODE na hlavní jednotce. Jednotka naladí automaticky FM stanici. V normálním případě ponechejte režim AUTO.

### Ladění stanic zadáním frekvence

Požadovanou stanici můžete naladit přímo zadáním její frekvence.

- Stiskněte několikrát TUNER na DO pro volbu "AM" nebo "FM".

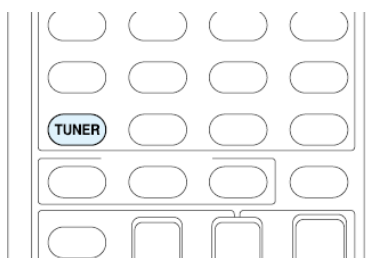

- Stiskněte D.TUN.

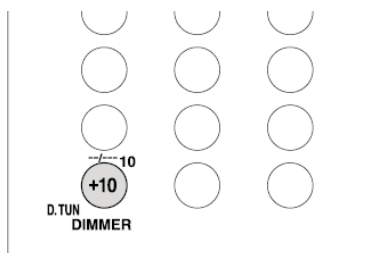

- Během 8 sekund zadejte frekvenci stanice pomocí numerických tlačítek na DO.  
Příklad: pro naladění 87.5 (FM), stiskněte 8, 7, 5 nebo 8, 7, 5, 0. Pokud zadáte špatné číslo, opakujte zadání po 8 sekundách.

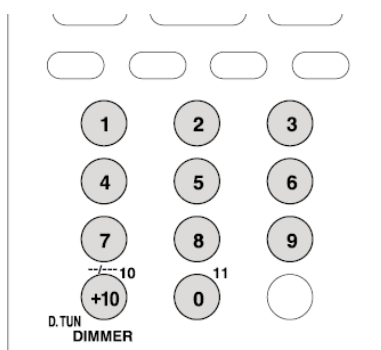

## Uložení stanice do paměti

Do paměti můžete uložit maximálně 40 AM/FM oblíbených stanic (předvoleb). Po uložení stanic do paměti (předvoleb) můžete provádět přímo jejich volbu.

### Procedura uložení stanice do paměti

1. Naladíte AM/FM stanici, kterou chcete uložit jako předvolbu.
2. Stisknete MEMORY na jednotce - na displeji bliká číslo předvolby.

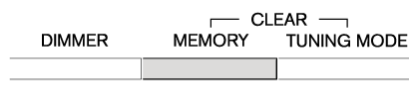

3. Opakovaně stisknete ◀PRESET▶ a dokud číslo předvolby bliká (asi 8 sekund), zvolte požadované číslo předvolby (1 až 40).

▼ TUNING ▲ / ◀ PRESET ▶

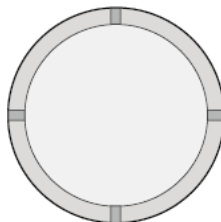

4. Pro uložení stanice do předvolby znovu stisknete MEMORY. Jakmile je ukládání ukončeno, číslo předvolby přestane blikat. Opakujte tuto proceduru pro všechny požadované AM/FM stanice.

### Volba stanice uložené do paměti (předvolby)

1. Stisknete CH +/- na DO pro výběr čísla předvolby. Toto lze provést rovněž stisknutím ◀PRESET▶ na hlavní jednotce. Číslo předvolby můžete rovněž zadat pomocí numerických tlačítek na DO.

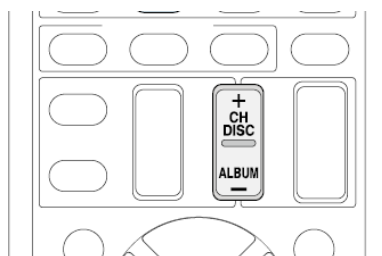

## Vymazání stanice uložené do paměti (předvolby)

1. Stiskněte CH +/- na DO pro výběr čísla předvolby, kterou chcete vymazat.

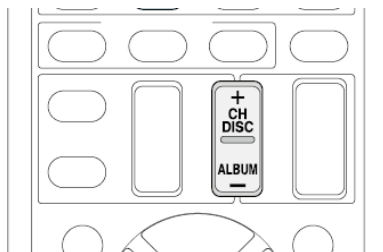

2. Pro vymazání čísla předvolby stiskněte a podržte MEMORY a současně stiskněte TUNING MODE na jednotce. Po vymazání číslo na displeji zhasne.

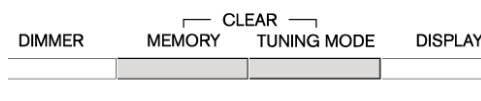

## Používání RDS (modely pro Evropu)

RDS = Radio Data System představuje způsob přenosu dat "skrytých" v FM rozhlasových signálech.

- RDS funguje pouze v oblastech, kde je možno přijímat RDS rozhlasové vysílání.
- V některých případech nemusí být informace zobrazené na displeji identické s obsahem vysílaným stanicí RDS. Kromě toho mohou být zobrazeny některé neobvyklé znaky, pokud jednotka přijímá nepodporované znakové sady. Toto nicméně není závada.
- Pokud je signál RDS slabý, informace mohou být zobrazeny nesprávně nebo nemusí být zobrazeny vůbec.

### PS (Program Service):

Při naladění RDS stanice vysílající informace PS se na displeji zobrazí název stanice. Stisknutím DISPLAY se zobrazí frekvence na dobu 3 sekund.

### RT (Radio Text):

Při naladění RDS stanice vysílající informace RT se na displeji zobrazí text.

### PTY (Program Type):

Umožňuje vyhledávat RDS stanice podle typu.

### TP (Traffic Program):

Umožňuje vyhledávat RDS stanice vysílající dopravní informace.

## Zobrazení Radio Text (RT)

1. Stiskněte jedenkrát RT/PTY/TP na jednotce. Na displeji jednotky rolují informace RT (Radio Text). Pokud se na displeji zobrazí hlášení "No Text Data", stanice nevysílá žádné textové informace.

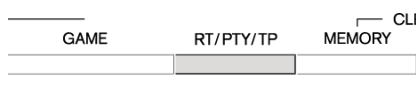

## Vyhledání stanic podle typu (PTY)

1. Stiskněte dvakrát RT/PTY/TP na jednotce. Na displeji se zobrazí typ programu aktuálně naladěné stanice.



2. Stiskněte ◀PRESET▶ pro volbu typu programu, který chcete vyhledat.

▼ TUNING ▲ / ◀ PRESET ▶

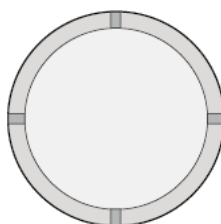

## Zobrazují se následující typy RDS stanic

None (žádný)	Other M (hudba - ostatní)
News (zpravodajství)	Weather (počasí)
Affairs (aktuální zprávy)	Finance (finanční zpravodajství)
Info (informace)	Children (programy pro děti)
Sport (sport)	Social (sociální záležitosti)
Educate (vzdělávání)	Religion (církvní vysílání)
Drama (dramatické pořady)	Phone In
Culture (kultura)	Travel (cestování)
Science (věd a techniky)	Leisure (vzdělávání)
Varied (různé)	Jazz (hudba - jazz)
Pop M (hudba - populární)	Country (hudba - country)
Rock M (hudba - rock)	Nation M (hudba - lidová)
Easy M (hudba - střední proud)	Oldies (hudba - oldies)
Light M (hudba - lehká klasika)	Folk M (hudba - folk)
Classics (hudba - vážná)	Document (dokumentární pořady)

3. Pro vyhledání zvoleného typu stanice stiskněte ENTER. Vyhledávání probíhá až do nalezení stanice požadovaného typu.

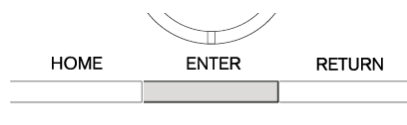

4. Když je stanice tohoto typu nalezena, údaj na displeji bliká. Pak znovu stiskněte ENTER. Pokud není nalezena žádná stanice, zobrazí se na displeji hlášení "Not Found".

## Poslech Traffic Information (TP)

1. Stiskněte třikrát RT/PTY/TP na jednotce. Pokud aktuálně naladěná stanice vysílá dopravní zpravodajství (TP = Traffic Program), zobrazí se na displeji [TP].



Pokud na displeji zobrazí TP bez závorek, pak naladěná stanice dopravní zpravodajství nevysílá.

2. Stiskněte ENTER pro vyhledání RDS stanice vysílající dopravní informace.

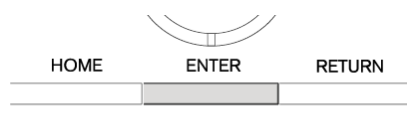

3. Když je stanice tohoto typu nalezena, údaj na displeji bliká. Pak znovu stiskněte ENTER. Pokud není nalezena žádná stanice vysílající dopravní informace, zobrazí se na displeji hlášení "Not Found".

# Přehrávání souborů uložených na paměťovém zařízení USB

## Ovládání...

Nastavení můžete provést podle návodu zobrazeného na obrazovce TV. Pro zobrazení tohoto návodu musíte provést HDMI propojení mezi jednotkou a TV. Pomocí kurzorových tlačítek na DO zvolte požadovanou položku a potvrďte stisknutím ENTER. Pro návrat na předchozí obrazovku stiskněte RETURN.

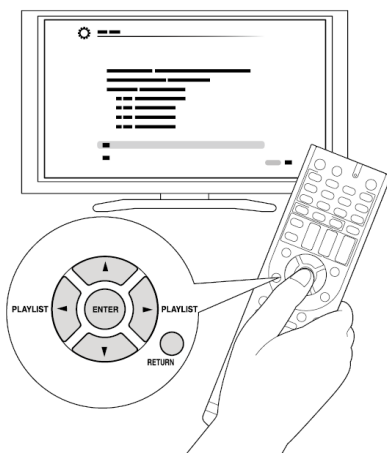

## Přehrávání

1. Stiskněte USB na DO pro volbu "USB".

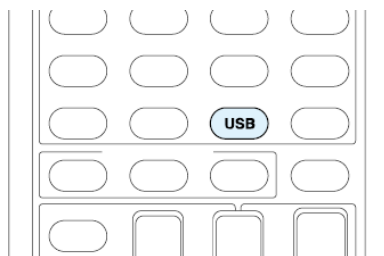

2. Připojte vaše USB paměťové zařízení obsahující hudební soubory k USB portu na jednotce - na displeji se rozsvítí indikátor "USB". Zobrazí se seznam složek a hudebních souborů na USB paměťovém zařízení.

\* Pokud indikátor "USB" bliká, zkontrolujte správnost připojení USB paměťové jednotky.

\* Pokud je na displeji zobrazeno hlášení "Connecting...", NEODPOJUJTE USB paměťové zařízení! Mohlo by dojít k poškození dat nebo USB paměťového zařízení.

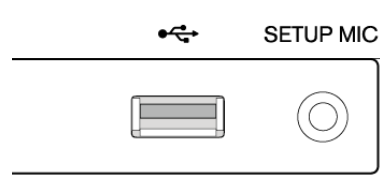

3. Stiskněte ENTER.  
Na obrazovce se zobrazí seznam složek a hudebních souborů na USB paměťovém zařízení; pomocí kurzorových tlačítek zvolte složku a pro potvrzení volby stiskněte ENTER.
4. Pomocí kurzorových tlačítek zvolte složku a soubor, který chcete přehrát, a následně stiskněte ENTER nebo ► pro zahájení přehrávání.

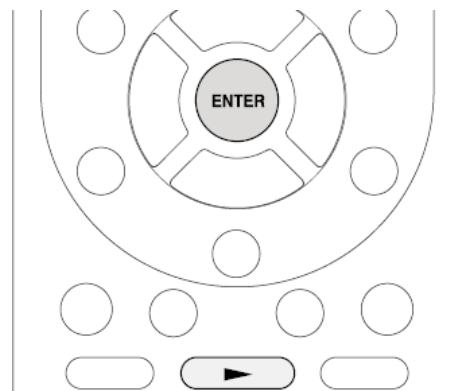

## Shrnutí k internetovému rádiu

Internetové rádio - známé rovněž jako online radio, webcasting, streaming radio, atd. - je obecný pojem pro webovou stránku poskytovatele služeb nabízející audio služby přenášené prostřednictvím internetu. Celosvětově existuje množství webových stránek poskytujících takové služby - od rozhlasových stanic pozemního vysílání až po osobní webové stránky.

Tato jednotka k vám přichází se stanicemi internetového rádia (\*) jako například TuneIn - pro možnost využívat tyto služby stačí připojit jednotku k internetu.

\* Síťové služby nebo obsahy mohou být nedostupné, pokud jejich poskytovatel ukončí své služby.

## TuneIn

Je registrováno více než 70.000 stanic a 2.000.000 programů on-demand, z nichž můžete jednoduše vybrat stanice (hudba, sport, zpravodajství) z celého světa.

## Ovládání...

Nastavení můžete provést podle návodu zobrazeného na obrazovce TV. Pro zobrazení tohoto návodu musíte provést HDMI propojení mezi jednotkou a TV. Pomocí kurzorových tlačítek na DO zvolte požadovanou položku a potvrďte stisknutím ENTER. Pro návrat na předchozí obrazovku stiskněte RETURN.

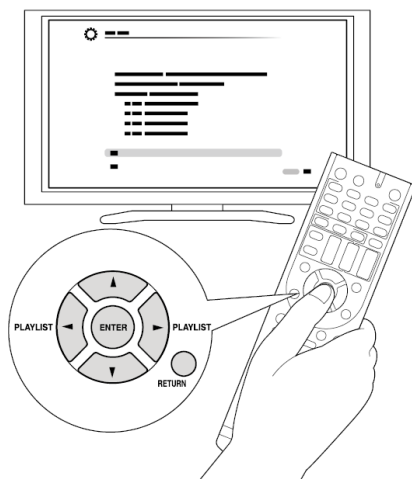

## Přehrávání

1. Stiskněte NET na DO pro zobrazení obrazovky NET TOP. Zobrazí se obrazovka NET TOP a na displeji se rozsvítí indikátor "NET". Stejnou operaci lze provést volbou "Network Service" v menu HOME.

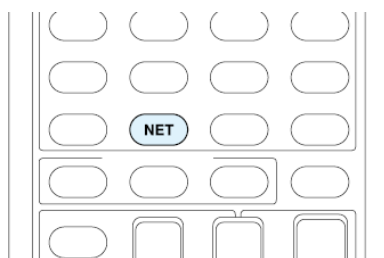

2. Zvolte "TuneIn" pomocí kurzorových tlačítek na DO a následně stiskněte ENTER. Zobrazí se top obrazovka TuneIn.



3. Zvolte rozhlasovou stanici nebo program pomocí kurzorových tlačítek na DO a následně stiskněte ENTER.

## Informace k TuneIn Menu

Pro zobrazení menu TuneIn během poslechu rozhlasové stanice stiskněte MENU nebo ENTER. Pomocí kurzorových tlačítek na DO vyberte odpovídající položku menu a stiskněte ENTER - můžete provést následující operace:

### **Add to My Presets:**

(přidat do My Presets = moje předvolby) - můžete uložit stanice a programy do "My Presets" v TuneIn. Následně můžete jednoduchým způsobem přehrávat rozhlasové stanice a programy uložené v paměti. ("My Presets" se nezobrazí, pokud nejsou v paměti uloženy žádné rozhlasové stanice nebo programy).

### **Remove from My Presets:**

(vymazat z My Presets = moje předvolby) - můžete vymazat stanice a programy "My Presets" v TuneIn.

### **Report a problem:**

(nahlásit problém) Toto menu se používá pro nahlášení problémů souvisejících s TuneIn nebo jejich interaktivní řešení.

### **View Schedule:**

(prohlížet seznamy) V tomto menu lze zobrazit seznam rozhlasových stanic nebo programů.

### **Clear Recents:**

(vymazat Recents = poslední poslouchané) V tomto menu lze vymazat všechny rozhlasové stanice nebo programy v "Recents". Toto menu se zobrazí pouze v případě, že je přehrávána rozhlasová stanice nebo program v "Recents")

### **Add to My Favorites:**

(přidat do My Favorites = moje oblíbené) V tomto menu lze rozhlasové stanice nebo programy uložit do "My Favorites" v "Network Service". Následně můžete jednoduchým způsobem přehrávat rozhlasové stanice a programy uložené v paměti.

## Informace k účtu TuneIn Account

Vytvořením účtu na webové stránce TuneIn ([www.tunein.com](http://www.tunein.com)) a přihlášením k němu z této jednotky můžete automaticky přidávat rozhlasové stanice a programy k vašim předvolbám "My Presets" na jednotce, tak jak je uložíte na webové stránce.

Pro zobrazení rozhlasových stanic uložených v "My Presets" se musíte z jednotky přihlásit k TuneIn. Pro přihlášení zvolte "Login" - "I have a TuneIn account" v menu "TuneIn" a zadejte vaše uživatelské jméno (*user name*) a heslo (*password*).

Volbou "Login" - "Login with a registration code" a následujícím připojením zařízení na stránce My Page v rámci webové stránky TuneIn pomocí zobrazeného registračního kódu se můžete přihlásit z této jednotky - bez nutnosti zadávat uživatelské jméno a heslo.

## Registrace jiného internetového rádia

Pro poslech jiných internetových rozhlasových programů zaregistrujte program v menu "My Favorites" na obrazovce NET TOP, jak je popsáno dále. Jednotka podporuje stanice internetového rádia uložené v následujících formátech: PLS (URL končící příponou .pls), M3U (URL končící příponou .m3u) a RSS (URL končící příponou rss/rdf/xml).

- Můžete zaregistrovat maximálně 40 stanic internetového rádia.
- V závislosti na typu dat a formátu přehrávaného souboru nemusí být přehrávání stanice internetového rádia možné, a to ani v případě, že jeho formát je PLS, M3U nebo Podcast (RSS).
- Dostupné služby se mohou lišit podle místa vašeho bydliště.

## Ovládání...

Nastavení můžete provést podle návodu zobrazeného na obrazovce TV. Pro zobrazení tohoto návodu musíte provést HDMI propojení mezi jednotkou a TV. Pomocí kurzorových tlačítek na DO zvolte požadovanou položku a potvrďte stisknutím ENTER. Pro návrat na předchozí obrazovku stiskněte RETURN.

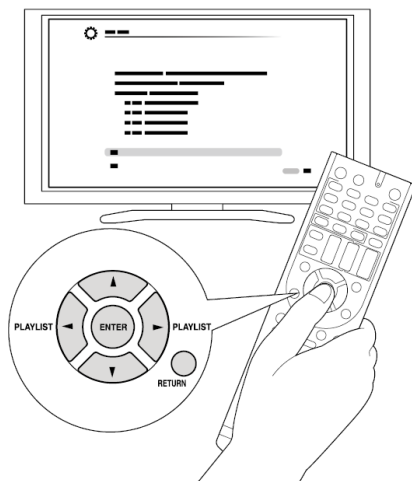

## Procedura registrace

### Před zahájením procedury...

Budete potřebovat URL stanice internetového rádia. Proved'te následující přípravy.

1. Pro zobrazení obrazovky NET TOP stiskněte NET na DO. Na displeji svítí indikátor "NET".

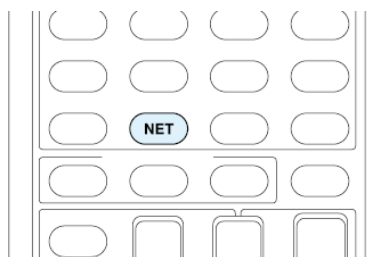

2. Zvolte "My Favorites" pomocí kurzorových tlačítek na DO a následně stiskněte ENTER. Zobrazí se obrazovka menu "My Favorites".

3. Zvolte prázdné místo v "My Favorites" pomocí kurzorových tlačítek a následně stiskněte MENU. Zobrazí se obrazovka MENU.

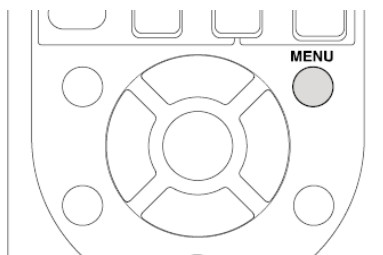

4. Pomocí kurzorových tlačítek na DO zvolte "Create new station" a následně stiskněte ENTER. Zobrazí se obrazovka s klávesnicí.
5. Zadejte název a URL rozhlasové stanice, kterou chcete přidat.  
Pro přepínání mezi malými/velkými písmeny zvolte "Shift" a pak stiskněte ENTER.  
Zvolte "←" nebo "→" a stiskněte ENTER pro pohyb kurzoru ve zvoleném směru.  
Pro vymazání znaku vlevo od pozice kurzoru zvolte "Back Space" a následně stiskněte ENTER.

## Registrace pomocí PC

### Před zahájením procedury...

K této proceduře budete potřebovat URL stanice internetového rádia. Provedte následující přípravy.

1. Stiskněte RCV na DO. Nejprve vždy stiskněte RCV pro přepnutí dálkového ovladače do režimu RECEIVER (= režim ovládání této jednotky) – režim DO mohl být změněn na ovládání jiného komponentu!

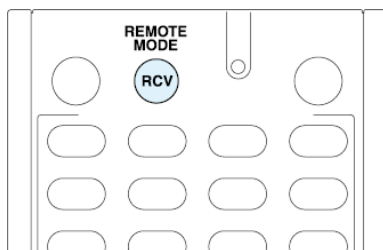

2. Stiskněte HOME pro zobrazení obrazovky menu HOME.

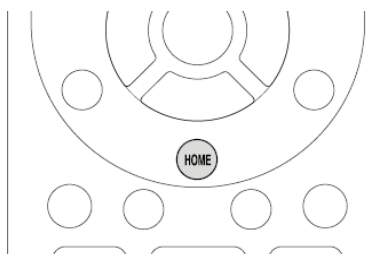

3. Zvolte "Setup" pomocí kurzorových tlačítek a stiskněte ENTER.
4. Pro zobrazení IP adresy zvolte pomocí kurzorových tlačítek "7. Hardware Setup" - "4. Network" - "IP Address". IP adresu si zapište - budete ji potřebovat později.

5. Spustíte webový prohlížeč na vašem PC nebo smartphone a zadejte IP adresu této jednotky do řádku adres webového prohlížeče.  
Ve webovém prohlížeči se zobrazí informace o jednotce ("WEB Setup").

Pokud používáte Internet Explorer, můžete zadat URL rovněž volbou "Open..." v menu "File".

6. Klikněte na záložku "My Favorites" a následně zadejte název a URL stanice internetového rádia.
7. Klikněte na "Save" pro registraci stanice internetového rádia v "My Favorite".

### Přejmenování registrované stanice internetového rádia

Když je stanice zvolena v seznamu "My Favorites", stiskněte MENU pro zobrazení obrazovky MENU. Pomocí kurzorových tlačítek vyberte "Rename this station" a stiskněte ENTER pro zobrazení obrazovky s klávesnicí - pak přejmenujte stanici podle vašeho požadavku.

Stanici lze rovněž přejmenovat z "WEB Setup".

### Přehrávání registrované stanice internetového rádia

1. Stiskněte NET na DO. Zobrazí se obrazovka NET TOP a na displeji svítí indikátor "NET".

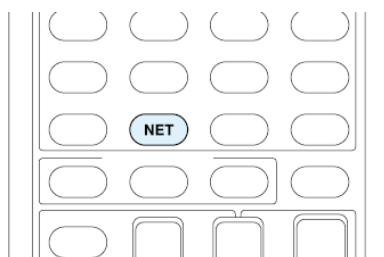

2. Pomocí kurzorových tlačítek na DO zvolte "My Favorites" a následně stiskněte ENTER. Zobrazí se registrované stanice internetového rádia.
3. Pomocí kurzorových tlačítek zvolte požadovanou stanici, kterou chcete přehrávat, a následně stiskněte ENTER pro zahájení přehrávání.

### Vymazání registrované stanice

1. Stiskněte NET na DO. Zobrazí se obrazovka NET TOP a na displeji svítí indikátor "NET".

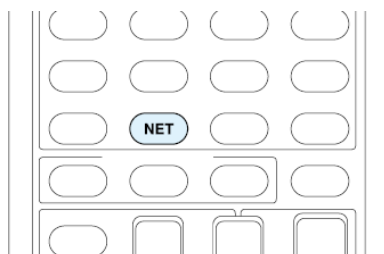

2. Pomocí kurzorových tlačítek na DO zvolte "My Favorites" a následně stiskněte ENTER. Zobrazí se registrované stanice internetového rádia.

3. Pomocí kurzorových tlačítek na DO zvolte rozhlasovou stanicí, kterou chcete vymazat, a následně stiskněte MENU. Zobrazí se obrazovka MENU. Obrazovka MENU se rovněž zobrazí, když stisknete MENU během přehrávání stanice.

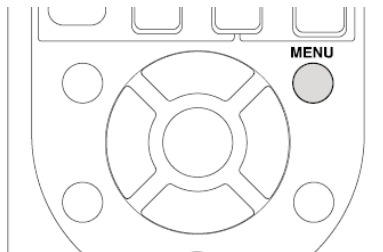

4. Zvolte "Delete from My Favorites" pomocí kurzorových tlačítek na DO a následně stiskněte ENTER.
5. Zvolte "OK" pomocí kurzorových tlačítek na DO a následně stiskněte ENTER pro vymazání stanice. Pro návrat na předchozí stránku zvolte "Back". Stanici lze rovněž vymazat z "WEB Setup".

## Shrnutí k DLNA...

Digital Living Network Alliance (DLNA) je možné označit jako technologický standard nebo průmyslovou skupinu pro vývoj technologického standardu pro propojení a používání AV komponentů, PC a ostatních zařízení v domácí síti (přesněji řečeno tento technologický standard se nazývá směrnice DLNA).

Tato jednotka vám umožní používat DLNA pro přehrávání hudebních souborů uložených v PC nebo na harddisku připojeném k vaší domácí síti (zařízení NAS). Ujistěte se, že jednotka a PC nebo zařízení NAS jsou připojeny ke stejnému routeru.

Pro streamování hudebního souboru je zapotřebí zařízení NAS nebo podobné zařízení s funkcí serveru DLNA nebo PC s nainstalovaným přehrávačem (software) Windows Media® Player 11 (nebo Windows Media® Player 12) - oba jsou vybaveny funkcemi DLNA serveru i přehrávače.

Pro možnost streamování musíte nejprve provést konfiguraci přehrávače Windows Media® Player 11 (nebo Windows Media® Player 12).

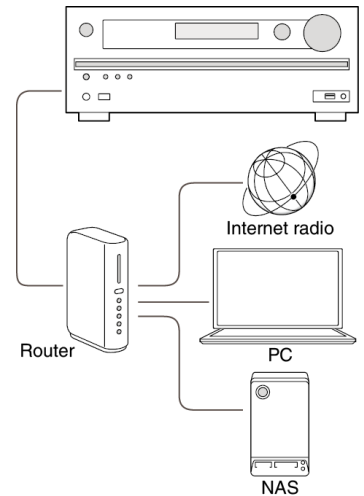

## Konfigurace Windows Media® Player

### Windows Media® Player 11

1. Zapněte váš PC a spusťte přehrávač Windows Media® Player 11.
2. V menu "Library" zvolte "Media Sharing". Zobrazí se dialogový box.
3. Zaškrtněte políčko "Share my media" a následně klikněte na "OK". Zobrazí se seznam podporovaných zařízení.
4. Zvolte tuto jednotku a následně klikněte na "Allow". Odpovídající ikona je zaškrtnuta.
5. Pro uzavření dialogového boxu klikněte na "OK".

### Windows Media® Player 12

1. Zapněte váš PC a spusťte přehrávač Windows Media® Player 12.
2. V menu "Stream" zvolte "Turn on media streaming". Zobrazí se dialogový box. Pokud je streamování již zapnuto, zvolte "More streaming options..." v menu "Stream" pro zobrazení přehrávačů na síti. Pokračujte krokem 4.
3. Klikněte na "Turn on media streaming". Zobrazí se seznam přehrávačů na síti.
4. Zvolte tuto jednotku v "Media streaming options" a zkontrolujte, že její nastavení je "Allow".
5. Pro uzavření dialogového boxu klikněte na "OK".

## Přehrávání DLNA

### Ovládání...

Nastavení můžete provést podle návodu zobrazeného na obrazovce TV. Pro zobrazení tohoto návodu musíte provést HDMI propojení mezi jednotkou a TV. Pomocí kurzorových tlačítek na DO zvolte požadovanou položku a potvrďte stisknutím ENTER. Pro návrat na předchozí obrazovku stiskněte RETURN.

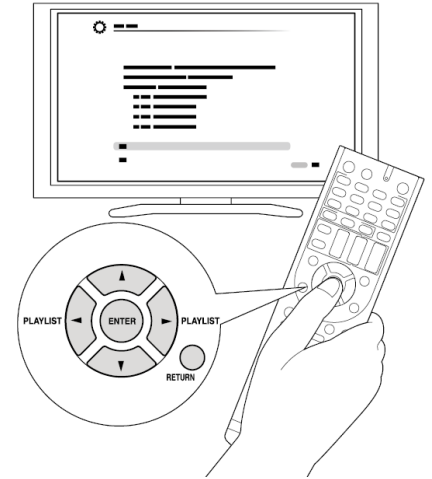

### Přehrávání...

1. Spustíte server (Windows Media® Player 11, Windows Media® Player 12, nebo NAS zařízení), na kterém jsou uloženy soubory, které chcete přehrávat.
2. Stiskněte NET na DO pro zobrazení obrazovky NET TOP. Na displeji svítí indikátor "NET". Pokud indikátor "NET" bliká, AV receiver není korektně připojen k síti. Pokud používáte kabelové LAN připojení, zkontrolujte připojení ethernetového kabelu; pokud používáte WLAN připojení, zkontrolujte, zda indikátor "Wi-Fi" na levé straně AV receiveru svítí nepřerušovaně.
3. Pomocí kurzorových tlačítek na DO zvolte "DLNA" a následně stiskněte ENTER.
4. Pomocí kurzorových tlačítek na DO zvolte cílový server a následně stiskněte ENTER. Zobrazí se seznam položek zvoleného serveru. Vyhledávání nefunguje u serverů, které nepodporují funkci vyhledávání. Jednotka nemůže přistupovat k souborům (obrázky, fotografie, videa) uloženým na serverech. V závislosti na nastavení sdílení serveru nemusí být zobrazeny obsahy uložené na serveru.
5. Pomocí kurzorových tlačítek na DO zvolte hudební soubor, který chcete přehrávat, a následně stiskněte ENTER nebo ► pro zahájení přehrávání. Pokud se zobrazí hlášení "No Item", zkontrolujte připojení k síti.

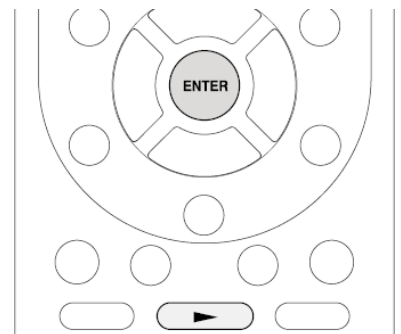
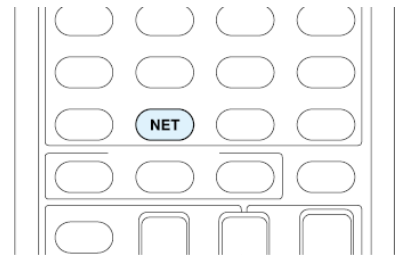

## Ovládání vzdáleného přehrávání z PC

Tuto jednotku můžete použít pro přehrávání hudebních souborů uložených na vašem PC, a sice ovládáním PC v rámci vaší domácí sítě. Tato jednotka může provádět vzdálené přehrávání prostřednictvím přehrávače Windows Media® Player 12. Pro možnost využívat funkci vzdáleného přehrávání musíte nejprve provést konfiguraci přehrávače Windows Media® Player 12.

Při použití DLNA-kompatibilního ovladače (například aplikace Android) můžete zvolit hudební soubor uložený ve Windows Media® Player 12 a streamovat jej do této jednotky pomocí výše uvedeného ovladače. Informace ke vzdálenému přehrávání pomocí ovladač viz Manuál tohoto ovladače.

## Nastavení PC

1. Zapněte váš PC a spusťte přehrávač Windows Media® Player 12.
2. V menu "Stream" zvolte "Turn on media streaming" pro otevření dialogového boxu. Pokud je streamování již zapnuto, zvolte "More streaming options..." v menu "Stream" pro zobrazení přehrávačů na síti. Pokračujte krokem 4.
3. Klikněte na "Turn on media streaming" pro zobrazení seznamu přehrávačů v síti.
4. Zvolte tuto jednotku v "Media streaming options" a zkontrolujte, že její nastavení je "Allow".
5. Pro uzavření dialogového boxu klikněte na "OK".
6. Otevřete menu "Stream" a zkontrolujte, zda je zaškrtnuto políčko "Allow remote control of my Player...".

## Vzdálené přehrávání

1. Zapněte napájení jednotky.
2. Zapněte váš PC a spusťte přehrávač Windows Media® Player 12.
3. Pomocí Windows Media® Player 12 zvolte hudební soubor, který chcete přehrávat, a klikněte na něj pravým tlačítkem myši.  
Pro vzdálené přehrávání hudebního souboru na jiném serveru otevřete cílový server z "Other Libraries" a zvolte hudební soubor, který chcete přehrávat.
4. Zvolte tuto jednotku v "Play to" a otevřete okno "Play to" ve Windows Media® Player 12 pro zahájení přehrávání hudebního souboru na jednotce.  
Ovládání během vzdáleného přehrávání je možné z okna "Play to" na PC. Obrazovka přehrávání se zobrazí na TV připojeném k jednotce pomocí HDMI kabelu. Pokud používáte Windows® 8, klikněte na "Play to" a následně zvolte tuto jednotku.
5. Nastavte hlasitost pomocí posuvníku "Volume" v okně "Play to".  
V některých případech se hlasitost zobrazení v okně přehrávání může lišit od hlasitosti zobrazené na jednotce.  
Pokud je hlasitost nastavena z jednotky, pak hodnota není zobrazena v okně "Play to".  
Tato jednotka nemůže přehrávat hudební soubory v následujících stavech:
  - jednotka využívá síťovou službu,
  - jednotka přehrává soubory uložené na USB paměťovém zařízení,
  - v obrazovce DISCLAIMER (zobrazené po prvním zvolení vstupu NET na jednotce) nebylo zvoleno "Agree".



## Shrnutí ke sdílené složce

Sdílená složka je složka umístěná na PC nebo zařízení NAS (harddisk připojený k vaší síti), zpřístupněném více uživatelům na síti.

Hudební soubory uložené ve sdílené složce můžete přehrávat na PC nebo NAS zařízení připojeném ke stejné síti jako jednotka. Pro možnost přehrávání hudebních souborů ze sdílené složky musíte nejprve provést konfiguraci Windows® 8 nebo Windows® 7. Ujistěte se, že jednotka a PC nebo NAS zařízení jsou připojena ke stejné síti.

Musí být nakonfigurována možnost sdílení a na PC musí být předem vytvořena sdílená složka.

Informace ke konfiguraci NAS zařízení a vytvoření sdílené složky viz Manuál NAS zařízení.

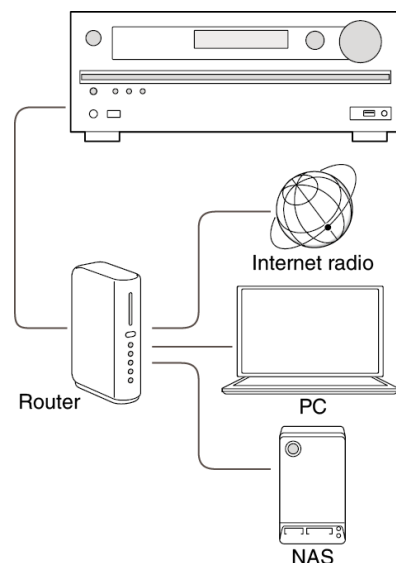

## Nastavení PC

### Konfigurace možnosti sdílení

1. V "Control Panel" zvolte "Choose Home group and Sharing Options". Pokud se nezobrazí menu, zkontrolujte, zda je "View by" nastaveno na "Category".
2. Zvolte "Change advanced sharing settings".
3. Zkontrolujte, zda v "Home or Work" jsou zvoleny následující možnosti:
  - "Enable network discovery"
  - "Turn on file and printer sharing"
  - "Turn on sharing so anyone with network access can open files"
  - "Turn off password protected sharing"
4. Zvolte "Save Changes" a klikněte na "OK" v dialogovém boxu.

## Vytvoření sdílené složky

1. Zvolte složku, kterou chcete sdílet, a klikněte na ni pravým tlačítkem myši.
2. Zvolte "Properties".
3. Zvolte "Advanced Sharing" v záložce "Sharing".
4. Zaškrtněte políčko "Share this folder" a následně klikněte na "OK".
5. Zvolte "Share" pro "Network File and Folder Sharing".
6. Zvolte "Everyone" v roletkovém menu. Klikněte na "Add" a následně na "Share".  
Pro nastavení uživatelského jména a hesla pro sdílenou složku nastavte "Permissions" v "Advanced Sharing" v záložce "Sharing".  
Zkontrolujte, zda je nastavena pracovní skupina (Workgroup).

## Přehrávání obsahu sdílené složky

### Ovládání...

Nastavení můžete provést podle návodu zobrazeného na obrazovce TV.

Pro zobrazení tohoto návodu musíte provést HDMI propojení mezi jednotkou a TV. Pomocí kurzorových tlačítek na DO zvolte požadovanou položku a potvrďte stisknutím ENTER.

Pro návrat na předchozí obrazovku stiskněte RETURN.

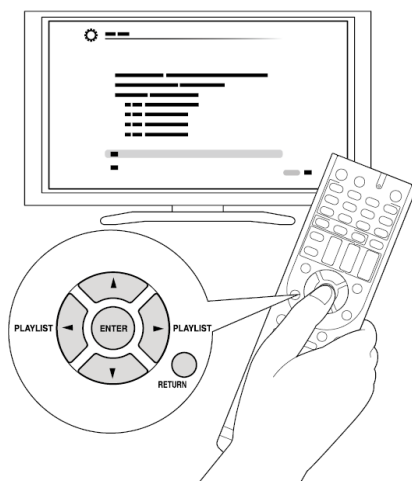

## Přehrávání

1. Stiskněte NET na DO. Zobrazí se obrazovka NET TOP a na displeji svítí indikátor "NET".  
Pokud indikátor "NET" bliká, AV receiver není korektně připojen k síti. Pokud používáte kabelové LAN připojení, zkontrolujte připojení ethernetového kabelu; pokud používáte WLAN připojení, zkontrolujte, zda indikátor "Wi-Fi" na levé straně AV receiveru svítí nepřerušovaně.

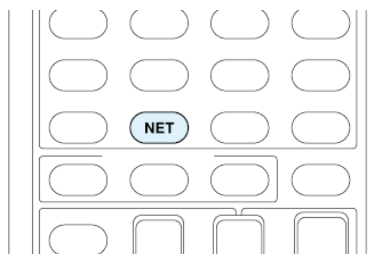

2. Pomocí kurzorových tlačítek na DO zvolte "Home Media" a následně stiskněte ENTER.
3. Pomocí kurzorových tlačítek na DO zvolte cílový server a následně stiskněte ENTER.  
Název serveru (=název vašeho počítače) můžete najít v "Properties" vašeho počítače.
4. Pomocí kurzorových tlačítek na DO zvolte cílovou sdílenou složku a následně stiskněte ENTER.
5. Pokud je požadováno uživatelské jméno a heslo, zadejte požadované přihlašovací informace.  
Přihlašovací informace je informace o účtu, nastavené v okamžiku vytváření sdílené složky.  
Zadaná přihlašovací informace je "zapamatována" od tohoto okamžiku dále.
6. Pomocí kurzorových tlačítek na DO zvolte hudební soubor, který chcete přehrávat, a následně stiskněte ENTER nebo ► pro zahájení přehrávání.

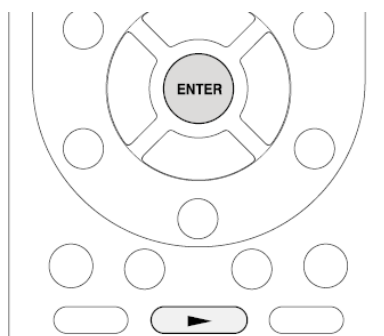

## Shrnutí k dálkovému ovladači

Dálkový ovladač (DO) této jednotky vám umožňuje ovládat a/nebo přehrávat hudební soubory uložené na USB paměťových zařízeních, internetové rádio, PC nebo NAS zařízení na vaší síti, a rovněž Bluetooth-kompatibilní zařízení. Rovněž umožňuje zobrazení informací o přehrávaném hudebním souboru a provádění různých dalších operací. Dostupná tlačítka se mohou měnit v závislosti na službě a přehrávaném zařízení. Některá tlačítka nelze použít s Bluetooth-kompatibilními zařízeními. Navíc k tomu musí Bluetooth-kompatibilní zařízení podporovat profil AVRCP. Některá zařízení nemohou být ovládána ani v případě, že podporují profil AVRCP.

## Funkce tlačítek dálkového ovladače (DO)

1. Stiskněte kterékoli z tlačítek INPUT SELECTOR (PC, NET, USB nebo BLUETOOTH) podle vstupního zdroje.

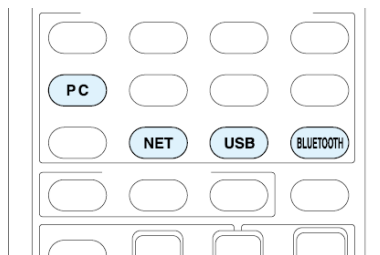



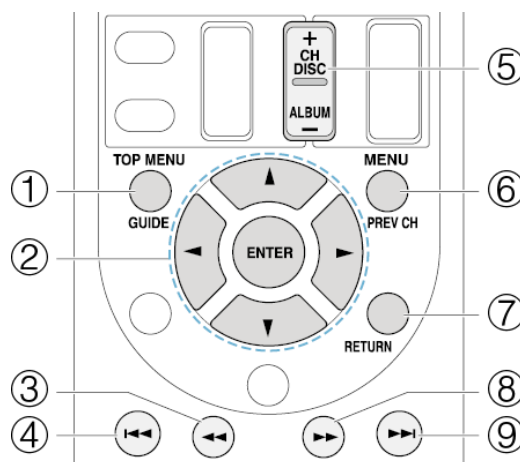

2. Ovládejte DO s odkazem na název a funkci každého z tlačítek.

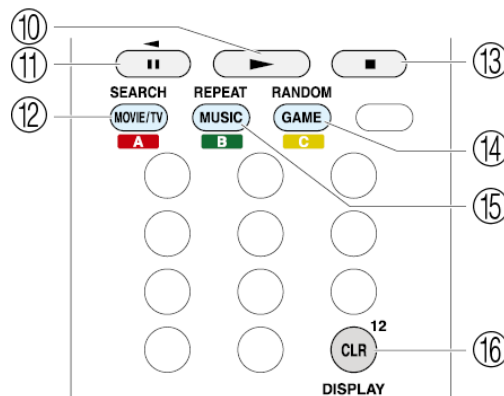

- |     |                   |  |
|-----|-------------------|--|
| (1) | <b>TOP MENU</b>   | : Toto tlačítko zobrazuje top menu každého média nebo serveru.   |
| (2) | <b>▲/▼/ ENTER</b> | : Tato tlačítka slouží k pohybu mezi položkami a k aktivaci zvolené položky.   |
|     | <b>◀/▶</b>        | : Tato tlačítka slouží k navigaci na jinou stránku, pokud je seznam rozdělen na několik stránek.                       |
| (3) | <b>◀◀</b>         | : Toto tlačítko slouží ke zrychlenému přehrávání zvolené stopy. Není funkční od 10 sekund před koncem přehrávání.      |
| (4) | <b>⏮</b>          | : Toto tlačítko slouží k přehrávání aktuální stopy od začátku. Dvojím stisknutím se zahájí přehrávání předchozí stopy. |
| (5) | <b>+/-</b>        | : Pohyb kurzoru v seznamu "My Favorites" na stránce stanic internetového rádia.  |
| (6) | <b>MENU</b>       | : Tato tlačítka zobrazují menu každé služby internetového rádia.   |
| (7) | <b>RETURN</b>     | : Toto tlačítko slouží k návratu na předchozí obrazovku.   |
| (8) | <b>▶▶</b>         | : Toto tlačítko slouží ke zrychlenému přehrávání aktuální stopy. Není funkční 10 sekund před koncem přehrávání.        |
| (9) | <b>⏭</b>          | : Toto tlačítko slouží k přehrávání následující stopy.   |

# Použití dálkového ovladače pro přehrávání hudebních souborů



- (10)  : Toto tlačítko zahajuje přehrávání.
- (11)  : Toto tlačítko pozastaví přehrávání.
- (12) **SEARCH** : Toto tlačítko přepíná během přehrávání mezi obrazovkou přehrávání a obrazovkou seznamu.
- (13)  : Toto tlačítko zastaví přehrávání.
- (14) **RANDOM** : Tímto tlačítkem se aktivuje náhodné přehrávání.
- (15) **REPEAT** : Tímto tlačítkem se aktivuje opakované přehrávání stopy (nebo stop). Opakováním stisknutím tlačítka lze cyklovat mezi režimy opakování.
- (16) **DISPLAY** : Toto tlačítko mění během přehrávání zobrazené informace o stopě. Stisknutím tohoto tlačítka při zobrazené obrazovce seznamu se přepíná na obrazovku přehrávání.













## Bluetooth zařízení:

Použitelná tlačítka jsou následující:       

## **Ikony zobrazené během přehrávání**

Během přehrávání hudebního souboru se zobrazují ikony:

Význam každé z ikon je následující:

	Složka		Interpret
	Stopa		Album
	Play		Opakovat jednu stopu
	Pause		Opakování uvnitř složky
	Fast-forward		Opakované přehrávání
	Fast-reverse		Náhodné přehrávání

## Volba režimu poslechu

Režimy poslechu vám umožňují zvolit nejlepší zvukový efekt pro vaše vstupní zařízení.

1. Stiskněte RCV na DO. Nejprve vždy stiskněte RCV pro přepnutí dálkového ovladače do režimu RECEIVER (= režim ovládání této jednotky) - režim DO mohl být změněn na ovládání jiného komponentu!

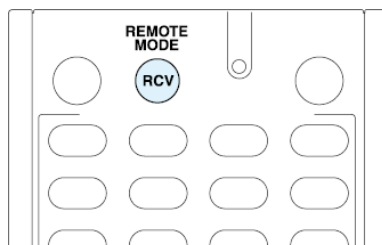

2. Zvolte jeden ze 4 režimů poslechu. Stisknutím tlačítka se změní režim poslechu na vámi zvolený. Nastavte režim poslechu podle své volby - poslechem aktuálního zvuku.

Podrobnosti a typy režimů poslechu viz "Obsah režimů poslechu".

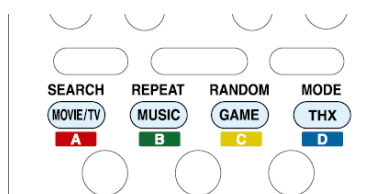

### Tlačítko MOVIE/TV

Můžete zvolit režim poslechu vhodný pro sledování filmů a TV programů. K dispozici jsou režimy poslechu:

All Ch Stereo	DTS Express	Full Mono
Direct	DTS-HD HR (DTS-HD High Resolution Audio)	Mono
Dolby Atmos	DTS-HD MSTR (DTS-HD Master Audio)	Multichannel
Dolby D (Dolby Digital)	DTS Neo:6 Cinema + THX Cinema	Neo:6
Dolby D+ (Dolby Digital Plus)	DTS Neo:6 + THX Cinema	Neo:6 Cinema
Dolby Surround	ES Discrete (DTS-ES Discrete)	T-D (Theater-Dimensional)
Dolby TrueHD	ES Matrix (DTS-ES Matrix)	THX Cinema
DSD		THX I/S Cinema
DTS		THX Surr EX (THX Surround EX)
DTS 96/24		TV Logic

### Tlačítko MUSIC

Můžete zvolit režim poslechu vhodný pro poslech hudby. K dispozici jsou režimy poslechu:

All Ch Stereo	DTS Express	Multichannel
Direct	DTS-HD HR (DTS-HD High Resolution Audio)	Neo:6
Dolby Atmos	DTS-HD MSTR (DTS-HD Master Audio)	Neo:6 Music
Dolby D (Dolby Digital)	DTS Neo:6 Music + THX Music	Orchestra
Dolby D+ (Dolby Digital Plus)	DTS Neo:6 + THX Music	Pure Audio
Dolby Surround	ES Discrete (DTS-ES Discrete)	Stereo
Dolby TrueHD	ES Matrix (DTS-ES Matrix)	Studio-Mix
DSD	Full Mono	THX I/S Music
DTS		THX Music
DTS 96/24		Unplugged

### Tlačítko GAME

Můžete zvolit režim poslechu vhodný pro hraní her. K dispozici jsou režimy poslechu:

All Ch Stereo	DTS Express	Game-Rock
Direct	DTS-HD HR (DTS-HD High Resolution Audio)	Game-RPG
Dolby Atmos	DTS-HD MSTR (DTS-HD Master Audio)	Game-Sports
Dolby D (Dolby Digital)	DTS Neo:6 + THX Games	Multichannel
Dolby D+ (Dolby Digital Plus)	ES Discrete (DTS-ES Discrete)	Neo:6
Dolby Surround	ES Matrix (DTS-ES Matrix)	T-D (Theater-Dimensional)
Dolby TrueHD	Full Mono	THX Games
DSD	Game-Action	THX I/S Games
DTS		
DTS 96/24		

### Tlačítko STEREO

Můžete zvolit režim poslechu pro zdroje STEREO a ALL CHANNEL STEREO. K dispozici jsou režimy poslechu:

All Ch Stereo  
 Stereo

### PURE AUDIO

(pouze hlavní jednotka) (modely pro Evropu)

Displej a analogový video obvod jsou vypnuty pro přepnutí jednotky do režimu PURE AUDIO a tím je získán "čistější" zvuk.

Po volbě tohoto režimu svítí na jednotce indikátor "PURE AUDIO". Dalším stisknutím tlačítka se zvolí znovu předchozí poslechový režim.

Volbou režimu poslechu Pure Audio se vypnou obvody displeje a analogového videa - nicméně video signály vstupující prostřednictvím HDMI jsou na výstupu HDMI.

PURE AUDIO



TONE



PHONES



AUX INPUT  
 HDMI/MHL

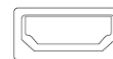

## Obsah režimů poslechu

Volitelné režimy poslechu se budou lišit v závislosti na počtu kanálů zdroje vstupu a na aktuální konfiguraci reproduktorů. Poslechové režimy dostupné při připojení sluchátek jsou následující: Pure Audio (modely pro Evropu), Mono, Direct, a Stereo.

### Seznam v abecedním pořadí (A-Z)

#### All Ch Stereo

Ideální pro poslech hudby na pozadí, vyplňuje celý poslechový prostor stereo zvukem z FRONT, SURROUND, a SURROUND BACK reproduktorů.

Vstupní zdroj: MONO, STEREO, 5.1ch, 7.1ch

#### Direct

V tomto režimu vystupuje zvuk ze vstupního zdroje bez úprav. Například - pokud je vstupem 2ch zvuk z hudebního CD, výstup bude stereo; pokud je vstupem signál Dolby Digital, zvukové pole bude řízeno podle aktuálního počtu kanálů.

Vstupní zdroj: MONO, STEREO, 5.1ch, 7.1ch

#### Dolby Atmos

Dolby Atmos - nejprve uvedený v kinech - přináší revoluční vnímání rozměru a ponoření se do zážitků domácího kina. Dolby Atmos je adaptabilní a odstupňovatelný objektově založený formát, který reprodukuje audio jako nezávislé zvuky (nebo objekty), které mohou být přesně polohovány a mohou se dynamicky pohybovat 3D poslechovým prostorem během přehrávání. Klíčovou složkou Dolby Atmos je zavedení výškové zvukové roviny - umístěné nad posluchačem.

- Musí být instalovány reproduktory SURROUND BACK nebo HEIGHT.
- Tento režim poslechu lze zvolit, pouze když je na vstupu signál Dolby Atmos.

#### Dolby D

Tento režim se používá se zdroji Dolby Digital. Zvuk ze vstupního zdroje vystupuje bez úprav, bez zpracování prostorového zvuku.

Vstupní zdroj: 5.1ch

Tento režim poslechu lze zvolit pouze v případě, že váš Blu-ray Disc/DVD přehrávač je připojen digitálně k jednotce a výstupem z přehrávače je bitstream.

#### Dolby D+

Tento režim se používá se zdroji Dolby Digital Plus. Zvuk ze vstupního zdroje vystupuje bez úprav, bez zpracování prostorového zvuku.

Vstupní zdroj: 5.1ch, 7.1ch

Tento režim poslechu lze zvolit pouze v případě, že váš Blu-ray Disc/DVD přehrávač je připojen digitálně k jednotce a výstupem z přehrávače je bitstream.

Dolby Digital je automaticky aplikován při přehrávání 3.1 nebo 5.1ch zdrojů z Blu-ray Discs.

#### Dolby Surround

Dolby Surround je další generací technologie prostorového zvuku, která inteligentně směšuje signály stereo, 5.1 a 7.1 pro přehrávání prostřednictvím vašeho systému SURROUND reproduktorů. Dolby Surround je kompatibilní s tradičním uspořádáním reproduktorů, a stejně jako Dolby Atmos umožňuje přehrávání v systémech obsahující stropní reproduktory nebo na výrobcích s technologií Dolby speaker.

Vstupní zdroj: STEREO, 5.1 ch, 7.1 ch



### **Dolby TrueHD**

Tento režim se používá se zdroji Dolby TrueHD. Zvuk ze vstupního zdroje vystupuje bez úprav, bez zpracování prostorového zvuku.

Vstupní zdroj: 7.1ch

Tento režim poslechu lze zvolit pouze v případě, že váš Blu-ray Disc/DVD přehrávač je připojen digitálně k jednotce, nebo v případě, že výstup přehrávače je nastaven na bitstream.

### **DSD**

Tento režim se používá se zdroji DSD. Zvuk ze vstupního zdroje vystupuje bez úprav, bez zpracování prostorového zvuku.

Vstupní zdroj: 5.1ch

Tato jednotka podporuje DSD signály vstupující přes HDMI IN. Nicméně, v závislosti na připojeném přehrávači lze získat lepší zvuk z PCM výstupu přehrávače. V takovém případě nastavte výstup přehrávače na PCM. Tento režim poslechu lze zvolit pouze v případě, že nastavením výstupu vašeho Blu-ray Disc/DVD přehrávače je DSD.

### **DTS**

Tento režim se používá se zdroji DTS. Zvuk ze vstupního zdroje vystupuje bez úprav, bez zpracování prostorového zvuku.

Vstupní zdroj: 5.1ch

Tento režim poslechu lze zvolit pouze v případě, že váš Blu-ray Disc/DVD přehrávač je připojen digitálně k jednotce, nebo v případě, že výstup přehrávače je nastaven na bitstream.

### **DTS 96/24**

Tento režim se používá se zdroji DTS 96/24. Zvuk ze vstupního zdroje vystupuje bez úprav, bez zpracování prostorového zvuku. S vzorkovací frekvencí 96 kHz a rozlišením 24-bit poskytuje špičkovou kvalitu.

Vstupní zdroj: 5.1ch

V závislosti na nastavení se režim poslechu změní na DTS.

Tento režim poslechu lze zvolit pouze v případě, že váš Blu-ray Disc/DVD přehrávač je připojen digitálně k jednotce, nebo v případě, že výstup přehrávače je nastaven na bitstream.

### **DTS Express**

Tento režim se používá se zdroji DTS Express. Zvuk ze vstupního zdroje vystupuje bez úprav, bez zpracování prostorového zvuku.

Vstupní zdroj: 5.1ch

Tento režim poslechu lze zvolit pouze v případě, že váš Blu-ray Disc/DVD přehrávač je připojen digitálně k jednotce, nebo v případě, že výstup přehrávače je nastaven na bitstream.

### **DTS-HD HR**

Tento režim se používá se zdroji DTS-HD High Resolution Audio. Zvuk ze vstupního zdroje vystupuje bez úprav, bez zpracování prostorového zvuku.

Vstupní zdroj: 5.1ch, 7.1ch

Tento režim poslechu lze zvolit pouze v případě, že váš Blu-ray Disc/DVD přehrávač je připojen digitálně k jednotce, nebo v případě, že výstup přehrávače je nastaven na bitstream.

### **DTS-HD MSTR**

Tento režim se používá se zdroji DTS-HD Master Audio. Zvuk ze vstupního zdroje vystupuje bez úprav, bez zpracování prostorového zvuku.

Vstupní zdroj: 5.1ch, 7.1ch

Tento režim poslechu lze zvolit pouze v případě, že váš Blu-ray Disc/DVD přehrávač je připojen digitálně k jednotce, nebo v případě, že výstup přehrávače je nastaven na bitstream.

### DTS Neo:6

Tento režim expanduje jakýkoliv 2ch zdroj na 5.1ch multikanálový surround. Nabízí plný rozsah na všech kanálech, s nízkými přeslechy mezi kanály. Existují dvě varianty tohoto režimu: jedna je ideální pro filmy, druhá pro hudbu.

#### Neo:6 Cinema

Tento režim použijte s libovolným 2ch filmem

Vstupní zdroj: STEREO

#### Neo:6 Music

Tento režim použijte s libovolným 2ch hudebním zdrojem

Vstupní zdroj: STEREO

#### Neo:6

Tento režim použijte pro expandování jakéhokoli 5.1ch hudebního zdroje na přehrávání 6.1ch nebo 7.1ch pomocí Neo:6.

Vstupní zdroj: 5.1ch

Musí být instalovány reproduktory SURROUND BACK.

### ES Discrete

Tento režim se používá se zdroji DTS-ES Discrete a umožňuje přehrávání 6.1ch nebo 7.1ch s využitím kanálu surround back. Sedm zcela diskretních kanálů zlepšuje prostorový obraz a umožňuje lokalizaci zvuku v rozsahu 360° tím, že vytváří zvuk přecházející mezi surround kanály.

Vstupní zdroj: 6.1ch

Musí být instalovány reproduktory SURROUND BACK.

Tento režim poslechu lze zvolit pouze v případě, že váš Blu-ray Disc/DVD přehrávač je připojen digitálně k jednotce, nebo v případě, že výstup přehrávače je nastaven na bitstream. Použijte pro DVD s logem DTS ES logo, zejména v případě že obsahují DTS-ES Matrix. Pokud není připojen žádný SURROUND BACK reproduktor, režim se změní na DTS.

### ES Matrix

Tento režim se používá se zdroji DTS-ES Matrix a umožňuje přehrávání 6.1ch nebo 7.1ch s využitím matricově kódovaného zadního kanálu

Vstupní zdroj: 6.1ch

Musí být instalovány reproduktory SURROUND BACK.

Tento režim poslechu lze zvolit pouze v případě, že váš Blu-ray Disc/DVD přehrávač je připojen digitálně k jednotce, nebo v případě, že výstup přehrávače je nastaven na bitstream. Použijte pro CD, DVD nebo LD s logem DTS-ES logo, zejména v případě že obsahují DTS-ES Matrix. Pokud není připojen žádný SURROUND BACK reproduktor, režim se změní na DTS.

### Full Mono

V tomto režimu vychází ze všech reproduktorů stejný monofonní zvuk - tj. zvuk, který slyšíte je stejný bez ohledu na to, ve kterém místě poslechového prostoru právě jste.

Vstupní zdroj: MONO, STEREO, 5.1ch, 7.1ch

### Game-Action

V tomto režimu je zdůrazněna lokalizace zvuku se zvýrazněním basů.

Vstupní zdroj: MONO, STEREO, 5.1ch, 7.1ch

Musí být instalovány reproduktory SURROUND.

### Game-Rock

V tomto režimu je zdůrazněn zvukový tlak pro zvýšení pocitu živosti.

Vstupní zdroj: MONO, STEREO, 5.1ch, 7.1ch

Musí být instalovány reproduktory SURROUND.

### Game-RPG

V tomto režimu je vytvářen dramatický s podobnou atmosférou jako v režimu Orchestra.

Vstupní zdroj: MONO, STEREO, 5.1ch, 7.1ch

Musí být instalovány reproduktory SURROUND.

### Game-Sports

Vhodný pro zdroj zvuku s velkým dozvukem.

Vstupní zdroj: MONO, STEREO, 5.1ch, 7.1ch

Musí být instalovány reproduktory SURROUND.

### Mono

Tento režim použijte při sledování starých filmů s mono zvukem, nebo jej použijte pro separátní reprodukci dvou různých jazykových verzí zaznamenaných v levém a pravém kanálu některých filmů. Rovněž je vhodný pro DVD nebo jiné zdroje obsahující multiplexní zvuk.

Vstupní zdroj: MONO, STEREO, 5.1ch, 7.1ch

### Multichannel

Tento režim se používá se zdroji multichannel PCM. Zvuk ze vstupního zdroje vystupuje bez úprav, bez zpracování prostorového zvuku.

Vstupní zdroj: 5.1ch, 7.1ch

### Orchestra

Vhodný pro klasickou nebo operní hudbu. Tento režim zvýrazňuje surround kanály s cílem rozšíření stereofonního obrazu a simuluje přirozený dozvuk velké haly.

Vstupní zdroj: MONO, STEREO, 5.1ch, 7.1ch

Musí být instalovány reproduktory SURROUND.

### Pure Audio

(modely pro Evropu)

Tento režim přesně reprodukuje originální zvuk. Protože zvuk ze vstupního zdroje vystupuje bez zpracování prostorového zvuku, displej a video obvody jsou vypnuty a možné zdroje šumu jsou zredukovány na minimum pro získání realistické reprodukce zvuku.

Vstupní zdroj: MONO, STEREO, 5.1ch, 7.1ch

Tento režim nelze zvolit při aktivní ZONE2. Pokud je zvolen tento režim, pak po aktivaci ZONE2 se režim poslechu automaticky přepne na DIRECT.

### Stereo

V tomto režimu zvuk vystupuje z levého a pravého předního reproduktoru.

Vstupní zdroj: MONO, STEREO, 5.1ch, 7.1ch

### Studio-Mix

Vhodný pro rock nebo pop. Poslech hudby v tomto režimu vytváří živé zvukové pole se silným akustickým vjemem - jako v klubu nebo na rockovém koncertu.

Vstupní zdroj: MONO, STEREO, 5.1ch, 7.1ch

Musí být instalovány reproduktory SURROUND.

## T-D

V tomto režimu můžete zažívat virtuální reprodukci multikanálového prostorového zvuku pouze se 2 nebo 3 reproduktory. Toto funguje kontrolou způsobu, jakým zvuk dosahuje levé a pravé ucho posluchače.

Vstupní zdroj: MONO, STEREO, 5.1ch, 7.1ch

V případě příliš velkého dozvuku nemusí být dosaženo dobrého výsledku - proto doporučujeme používat tento režim v prostředí s malým nebo přirozeným dozvukem.

## THX

THX je standard kvality zvuku pro kina, vyvinutý společností Lucasfilm Limited. Stanoví přísná kritéria kvality definující hlasitost, šum, dozvuk, specifikace audio zařízení, pozici instalace reproduktorů a mnoho dalších detailů s cílem umožnit hi-fi reprodukci zvuku právě tak, jak to měl v úmyslu režisér. Celosvětově existuje více než 5000 kin s THX certifikací a označení THX je považováno za synonymum pro kino s vysokou kvalitou akustiky.

Režim THX může jemně nastavit akustické a prostorové charakteristiky zvukového záznamu. Pracuje se 2ch a multichannel zdroji. Zvuk SURROUND BACK se bude měnit v závislosti na zdroji a zvoleném režimu poslechu.

### DTS Neo:6 Cinema + THX Cinema

Může být použita kombinace režimů DTS Neo:6 Cinema a THX Cinema. Na displeji jednotky svítí indikátory Neo:6 a THX.

Vstupní zdroj: STEREO

Musí být instalovány reproduktory SURROUND.

### DTS Neo:6 Music + THX Music

Může být použita kombinace režimů DTS Neo:6 Music a THX Music. Na displeji jednotky svítí indikátory Neo:6 a THX.

Vstupní zdroj: STEREO

Musí být instalovány reproduktory SURROUND.

### DTS Neo:6 + THX Cinema

Může být použita kombinace režimů DTS Neo:6 a THX Cinema. Na displeji jednotky svítí indikátory Neo:6 a THX.

Vstupní zdroj: 5.1ch

Musí být instalovány reproduktory SURROUND BACK.

### DTS Neo:6 + THX Music

Může být použita kombinace režimů DTS Neo:6 a THX Music. Na displeji jednotky svítí indikátory Neo:6 a THX.

Vstupní zdroj: 5.1ch

Musí být instalovány reproduktory SURROUND BACK.

### DTS Neo:6 + THX Games

Může být použita kombinace režimů DTS Neo:6 a THX Games. Na displeji jednotky svítí indikátory Neo:6 a THX.

Vstupní zdroj: 5.1ch

Musí být instalovány reproduktory SURROUND BACK.

### THX Cinema

Režim THX Cinema koriguje filmový zvuk na přehrávání v prostředí domácího videa. V tomto režimu je funkce THX Loudness Plus konfigurována na hlasitosti v kině a funkce Re-EQ, Timbre Matching a Adaptive Decorrelation jsou aktivní.

Vstupní zdroj: 5.1ch, 7.1ch

Musí být instalovány reproduktory SURROUND.

### **THX Games**

Režim THX Games je určen k prostorově přesnému přehrávání zvuku ve hrách, který je často míchán podobně jak u filmů, ale v menším prostoru. THX Loudness Plus je konfigurován na úroveň hlasitosti zvuku ve hrách s aktivní funkcí Timbre Matching.

Vstupní zdroj: 5.1ch, 7.1ch

Musí být instalovány reproduktory SURROUND.

### **THX Music**

Režim THX Music je přizpůsoben na poslech hudby, která je typicky míchána s vyšší hlasitostí než filmy. V tomto režimu je THX Loudness Plus konfigurován na přehrávání hudby a pouze funkce Timbre Matching je aktivní.

Vstupní zdroj: 5.1ch, 7.1ch

Musí být instalovány reproduktory SURROUND.

### **THX I/S Cinema**

Expanduje zdroje 5.1ch na 7.1ch přehrávání – pomocí analýzy složení surround zdroje a optimalizací okolních a směrových zvuků pro získání výstupu SURROUND BACK.

Vstupní zdroj: 5.1ch

Musí být instalovány reproduktory SURROUND BACK.

### **THX I/S Games**

Navržen pro video hry. Expanduje 5.1ch zdroj na 6.1ch/7.1ch přehrávání.

Vstupní zdroj: 5.1ch

Musí být instalovány reproduktory SURROUND BACK.

### **THX I/S Music**

Navržen pro použití s hudbou. Expanduje 5.1ch zdroj na 7.1ch přehrávání.

Vstupní zdroj: 5.1ch

Musí být instalovány reproduktory SURROUND BACK.

### **THX Surround EX**

Určen pro domácí kino a vyvinut společně Dolby Laboratories a THX Limited. Technologie Dolby Digital EX vytváří celkem 7.1 vytvořením nového zvukového pole za posluchačem navíc ke konvenčním kanálům front L/R, center, surround L/R a subwoofer.

Vstupní zdroj: 5.1ch

Musí být instalovány reproduktory SURROUND BACK.

### **TV Logic**

Vhodné pro TV pořady produkované v TV studiu. Tento režim vylepšuje prostorové efekty na celý zvuk a tak propůjčuje čistotu vokálům a vytváří realistický akustický obraz.

Vstupní zdroj: MONO, STEREO, 5.1ch, 7.1ch

Musí být instalovány reproduktory SURROUND.

### **Unplugged**

Vhodné pro akustické nástroje, vokály a jazz. Tento režim zdůrazňuje přední stereofonní obraz a poskytuje dojem poslechu přímo před pódiem.

Vstupní zdroj: MONO, STEREO, 5.1ch, 7.1ch

Musí být instalovány reproduktory SURROUND.

## REFERENCE

### Dialogue Normalization

Normalizace hlasitosti dialogů (DialogNorm) je funkce Dolby Digital, používaná pro udržení stejné poslechové hlasitosti tak, aby uživatel nemusel měnit hlasitost při přepínání mezi programy v systému Dolby Digital, Dolby Digital Plus a Dolby TrueHD. Při přehrávání programu, který byl kódován v systému Dolby Digital, Dolby Digital Plus a Dolby TrueHD se na čelním panelu někdy může zobrazit stručné hlášení Dialog Norm: X dB (X = numerická hodnota). Displej zobrazuje, v jakém vztahu je program ke kalibrační úrovni THX. Pokud chcete přehrávat program s kalibrovanou úrovní, musíte upravit hlasitost. Pokud se například na displeji zobrazí hlášení Dialog Norm: +4 dB, pak pro zachování celkové výstupní úrovně kalibrované THX jednoduše snižte hlasitost o 4 dB. Nicméně, na rozdíl od mnoha filmů, kde je hlasitost přehrávání přednastavena, můžete si zvolit své vlastní preferované nastavení pro získání nejlepšího zážitku.

### THX Cinema Processing

THX je exkluzivní sada standardů a technologií stanovených světoznámou filmovou produkční firmou Lucasfilm Ltd. THX vznikl z Lucasova osobního přání učinit váš zážitek z filmového zvukového doprovodu v klasickém kině i ve vašem domácím kině tak věrný jak je to jen možné – tak jak to zamýšlel režisér. Zvukové doprovody filmů jsou míchány ve speciálních prostředích nazývaných "dubbing stage" a jsou navrženy tak, aby byly reprodukovány v kinech s podobným vybavením a podmínkami. Většina těchto zvukových doprovodů je remixována s použitím reproduktorů s plochým kmitočtovým průběhem (podobných těm, které jsou používány v malých prostředích malého domácího kina) ještě předtím, než jsou přeneseny na Blu-ray disky, DVD, apod. Inženýři THX vyvinuli patentované techniky pro přesný převod zvuku z prostředí kina do vašeho domova, opravující tónové a prostorové chyby, které se mohou vyskytovat. U tohoto produktu – když svítí indikátor THX – jsou v režimech Cinema (například THX Cinema, THX Surround EX,...) automaticky přidány charakteristiky THX.

### Timbre Matching

Lidské ucho mění naše vnímání zvuku v závislosti na směru, ze kterého zvuk přichází. V kině existuje celá řada surround reproduktorů, takže prostorová informace je všude kolem vás. V domácím kině můžete mít pouze dva surround lokalizované po stranách vaší hlavy. V tomto případě funkce Timbre Matching filtruje informaci přicházející do surround reproduktorů tak, aby blíž se více přiblížila tónové charakteristice zvuku přicházejícího z předních reproduktorů. Toto zajišťuje bezproblémové "navázání" zvuku mezi předními a surround reproduktory.

### Adaptive Decorrelation

V kině napomáhá velké množství surround reproduktorů vytvořit obklopující zvukový dojem. Jestliže domácí kino má pouze dva stranové surround stěny, pak tyto mohou znít podobně jako sluchátka – bez prostorové informace. Prostorové zvuky se také "zhroutí" směrem k reproduktoru, jakmile se vzdálíte se středové poslechové pozice. Funkce Adaptive Decorrelation lehce mění čas jednoho surround kanálu a fázový poměr s ohledem na další prostorový vjem jako v kině používajícím jen dva reproduktory.

### ASA (Advanced Speaker Array)

ASA je patentovaná technologie THX, která zpracovává audio ve dvou stranových a dvou zadních surround reproduktorech pro získání optimálního prostorového vjemu. Když nastavíte vaše domácí kino na používání osmi reproduktorových výstupů (Left, Center, Right, Surround Right, Surround Back Right, Surround Back Left, Surround Left, a Subwoofer), přejděte do obrazovky nastavení THX Audio Setup a zvolte nastavení, které nejlépe odpovídá rozmístění zadních reproduktorů. Tímto bude optimalizováno pole prostorového zvuku. Funkce ASA je používána ve třech režimech: THX I/S Cinema, THX I/S Music a THX I/S Games..

## Kontrola formátu vstupu

Můžete zkontrolovat formát audio vstupního signálu. Když vstupuje audio z připojeného přehrávače, několikrát stiskněte DISPLAY na DO pro přepínání informace zobrazené na displeji hlavní jednotky. Pokud je zobrazený formát signálu Dolby D 5.1, vstupující signál je Dolby Digital 5.1ch.

Počet kanálů není zobrazen, pokud je na vstupu signál ve formátu Dolby Atmos.

---

Dolby D 5.1\*

---

## Procedura nastavení

Tato jednotka umožňuje provádět konfiguraci pokročilých nastavení - jako například změnu přiřazení vstupních konektorů a voličů vstupu, různá nastavení reproduktorů, atd. pro získání ještě lepšího zážitku. Nastavení provedte v "SETUP" v menu HOME.

## Ovládání...

Nastavení můžete provést podle návodu zobrazeného na obrazovce TV. Pro zobrazení tohoto návodu musíte provést HDMI propojení mezi jednotkou a TV. Pomocí kurzorových tlačítek DO zvolte požadovanou položku a potvrďte stisknutím ENTER. Pro návrat na předchozí obrazovku stiskněte RETURN. Pro návrat na menu HOME stiskněte HOME.

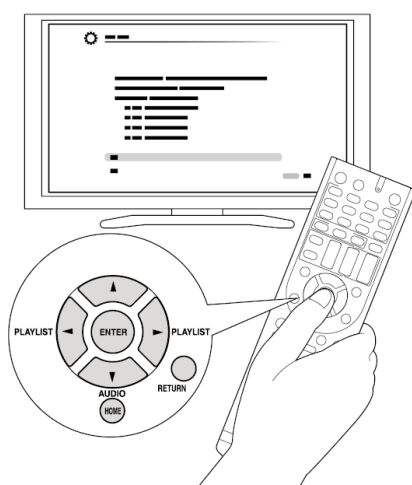

## Ovládání...

1. Stiskněte RCV na DO. Nejprve vždy stiskněte RCV pro přepnutí dálkového ovladače do režimu RECEIVER (= režim ovládání této jednotky) - režim DO mohl být změněn na ovládání jiného komponentu!

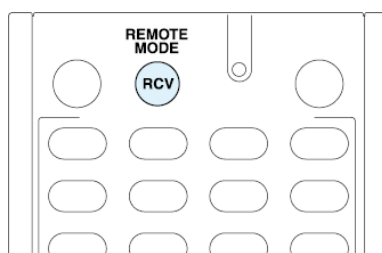

2. Stiskněte HOME pro zobrazení obrazovky menu HOME.

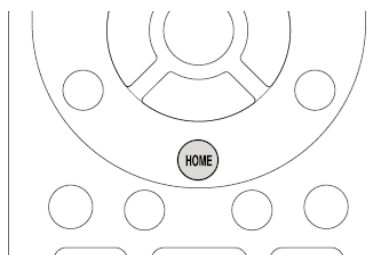



3. Zvolte "Setup" pomocí kurzorových tlačítek ◀ ▶ na DO a následně stiskněte ENTER.

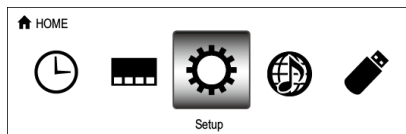

4. Zvolte požadované menu pomocí kurzorových tlačítek ▼ ▲ na DO a následně stiskněte ENTER.

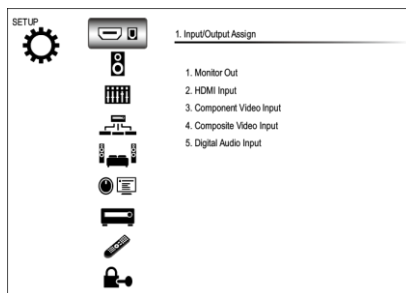

5. Pomocí kurzorových tlačítek ◀ ▶ ▼ ▲ zvolte požadovanou položku pro konfiguraci nastavení. Když se na položce nastavení zobrazí "ENTER", stiskněte ENTER.

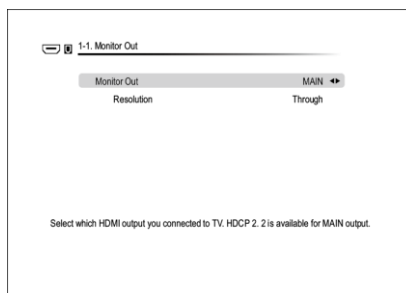

### Pro uložení provedených změn a ukončení nastavení

Pro ukončení stiskněte HOME.

## 1. Input/Output Assign

### Monitor Out

Signály video vstupující do jednotky budou konvertovány tak, že budou vystupovat z konektoru HDMI OUT do TV, takže jejich rozlišení může být přizpůsobeno rozlišení použité TV.

#### MONITOR OUT

Implicitní hodnota:	MAIN Zvolte konektor HDMI který bude použit k připojení TV.
"MAIN":	Když připojujete TV ke konektoru HDMI OUT MAIN.
"SUB":	Když připojujete TV ke konektoru HDMI OUT SUB. Rozlišení vstupního signálu se při výstupu z konektoru HDMI OUT SUB nemění.
"MAIN+SUB":	Když používáte oba konektory MAIN a SUB. Video signály vstupující do vstupního konektoru COMPOSITE VIDEO nebo do vstupních konektorů COMPONENT VIDEO budou překonvertovány na HDMI signály a následně vystupují z výstupního konektoru HDMI. Pokud je zvoleno "MAIN+SUB": <ul style="list-style-type: none"> <li>- V "Resolution" lze zvolit pouze "Through" nebo "Auto".</li> <li>- Rozlišení vstupního signálu se při výstupu z konektoru HDMI OUT SUB nemění.</li> </ul> Konektor HDMI této jednotky vyhovuje HDCP2.2 (pouze konektory HDMI OUT MAIN a HDMI IN3).

#### RESOLUTION

Implicitní hodnota:	"Through" Specifikujte rozlišení na výstupu HDMI OUT. Rozlišení videa jednotky bude konvertováno tak, aby odpovídalo rozlišení podporovanému použitým TV.
"Through":	Rozlišení na výstupu je stejné jako u vstupujícího signálu.
"Auto":	Rozlišení bude automaticky konvertováno podle rozlišení podporovaného TV.
"480p (480p/576p)", "720p", "1680x720p", "1080i", "1080p", "2560x1080p":	Zvolte požadované rozlišení.
"4K":	Přibližně čtyřikrát vyšší rozlišení než 1080p (3840x2160 nebo 4096x2160 pxl v závislosti na rozlišení podporovaném připojeným TV). Pokud zvolíte "1080p", vstupní signál 1080p/24 bude vystupovat s nezměněným rozlišením. Pokud není zvolené rozlišení podporováno připojeným TV, pak rozlišení videa na výstupu bude stejné jako na vstupu. Pokud zvolíte "4K", pak video nemusí být zobrazeno u některých TV. Podrobnosti viz "Informace k video rozlišení" v "Referenční informace". Pokud je pro "Monitor Out" nastaveno "SUB", pak pro toto nastavení bude nastaveno "Through". Při provádění tohoto nastavení můžete kontrolovat video na vašem TV. Pomocí kurzorových tlačítek zvolte hodnotu a stiskněte ENTER. Stiskněte RETURN, pokud se video nezobrazí (s výjimkou, kdy je zvoleno "NET", "USB" nebo "BLUETOOTH").

## HDMI input

Můžete změnit přiřazení tlačítek voličů vstupu konektorům HDMI.

### BD/DVD

Implicitní hodnota: HDMI 1  
 "HDMI 1" až "HDMI 6": Požadovaný konektor HDMI IN může být přiřazen tlačítku BD/DVD. Pokud konektor nepřidáte, zvolte "-----". Pro volbu konektoru HDMI IN již přiřazeného jinému voliči vstupu nejprve změňte nastavení na "-----".

### CBL/SAT

Implicitní hodnota: HDMI 2  
 "HDMI 1" až "HDMI 6": Požadovaný konektor HDMI IN může být přiřazen tlačítku CBL/SAT. Pokud konektor nepřidáte, zvolte "-----". Pro volbu konektoru HDMI IN již přiřazeného jinému voliči vstupu nejprve změňte nastavení na "-----".

### STB/DVR

Implicitní hodnota: HDMI 3 (HDCP2.2)  
 "HDMI 1" až "HDMI 6": Požadovaný konektor HDMI IN může být přiřazen tlačítku STB/DVR. Pokud konektor nepřidáte, zvolte "-----". Pro volbu konektoru HDMI IN již přiřazeného jinému voliči vstupu nejprve změňte nastavení na "-----".

### GAME

Implicitní hodnota: HDMI 4  
 "HDMI 1" až "HDMI 6": Požadovaný konektor HDMI IN může být přiřazen tlačítku GAME. Pokud konektor nepřidáte, zvolte "-----". Pro volbu konektoru HDMI IN již přiřazeného jinému voliči vstupu nejprve změňte nastavení na "-----".

### PC

Implicitní hodnota: HDMI 5  
 "HDMI 1" až "HDMI 6": Požadovaný konektor HDMI IN může být přiřazen tlačítku PC. Pokud konektor nepřidáte, zvolte "-----". Pro volbu konektoru HDMI IN již přiřazeného jinému voliči vstupu nejprve změňte nastavení na "-----".

### AUX

Implicitní hodnota: FRONT/MHL  
 Toto nastavení nemůže být změněno.

### TV/CD

Implicitní hodnota: -----  
 "HDMI 1" až "HDMI 6": Požadovaný konektor HDMI IN může být přiřazen tlačítku TV/CD. Pokud konektor nepřidáte, zvolte "-----". Pro volbu konektoru HDMI IN již přiřazeného jinému voliči vstupu nejprve změňte nastavení na "-----".

### PHONO

Implicitní hodnota: -----  
 "HDMI 1" až "HDMI 6": Požadovaný konektor HDMI IN může být přiřazen tlačítku PHONO. Pokud konektor nepřidáte, zvolte "-----". Pro volbu konektoru HDMI IN již přiřazeného jinému voliči vstupu nejprve změňte nastavení na "-----".

## Component Video Input

Tlačítko CBL/SAT je implicitně přiřazeno konektoru COMPONENT VIDEO IN (tovární nastavení). Toto přiřazení může být v případě potřeby změněno. Pokud nepřiadíte žádný konektor, zvolte "-----".

### BD/DVD

Implicitní hodnota: -----  
"COMPONENT": Konektor COMPONENT VIDEO IN je přiřazen tlačítku BD/DVD.

### CBL/SAT

Implicitní hodnota: COMPONENT  
"COMPONENT": Konektor COMPONENT VIDEO IN je přiřazen tlačítku CBL/SAT.

### STB/DVR

Implicitní hodnota: -----  
"COMPONENT": Konektor COMPONENT VIDEO IN je přiřazen tlačítku STB/DVR.

### GAME

Implicitní hodnota: -----  
"COMPONENT": Konektor COMPONENT VIDEO IN je přiřazen tlačítku GAME.

### PC

Implicitní hodnota: -----  
"COMPONENT": Konektor COMPONENT VIDEO IN je přiřazen tlačítku PC.

### AUX

Implicitní hodnota: -----  
Toto nastavení nemůže být změněno.

### TV/CD

Implicitní hodnota: -----  
"COMPONENT": Konektor COMPONENT VIDEO IN je přiřazen tlačítku TV/CD.

### PHONO

Implicitní hodnota: -----  
"COMPONENT": Konektor COMPONENT VIDEO IN je přiřazen tlačítku PHONO.

Pokud konvertujete video signály vstupující do konektoru COMPONENT VIDEO IN a vystupující z konektoru HDMI OUT, nastavte výstupní rozlišení přehrávače na 480i. Pokud je na vstupu rozlišení 480p nebo vyšší, zobrazí se chybové hlášení.

Jestliže je pro "1. Input/Output Assign" – "Monitor Out" nastaveno "SUB", komponentní signály 480i/576i budou vystupovat pouze s nezměněným rozlišením. Video nebude zobrazeno, pokud TV toto rozlišení nepodporuje.

Jestliže je pro "1. Input/Output Assign" – "Monitor Out" nastaveno "MAIN" nebo "MAIN+SUB" a pro "Resolution" je nastaveno "Through", komponentní signály 480i/576i budou vystupovat s nezměněným rozlišením. To znamená, že TV nepodporující tato rozlišení nebude schopna zobrazit video.

## Composite Video Input

Můžete změnit přiřazení tlačítek voličů vstupu konektorům COMPOSITE VIDEO IN V1 až 3.

### BD/DVD

Implicitní hodnota: -----  
"VIDEO 1" až "VIDEO 3": Požadovaný konektor COMPOSITE VIDEO IN V může být přiřazen tlačítku BD/DVD. Pokud nepřijedíte žádný konektor, zvolte "-----".

### CBL/SAT

Implicitní hodnota: VIDEO 1  
"VIDEO 1" až "VIDEO 3": Požadovaný konektor COMPOSITE VIDEO IN V může být přiřazen tlačítku CBL/SAT. Pokud nepřijedíte žádný konektor, zvolte "-----".

### STB/DVR

Implicitní hodnota: VIDEO 2  
"VIDEO 1" až "VIDEO 3": Požadovaný konektor COMPOSITE VIDEO IN V může být přiřazen tlačítku STB/DVR. Pokud nepřijedíte žádný konektor, zvolte "-----".

### GAME

Implicitní hodnota: VIDEO 3  
"VIDEO 1" až "VIDEO 3": Požadovaný konektor COMPOSITE VIDEO IN V může být přiřazen tlačítku GAME. Pokud nepřijedíte žádný konektor, zvolte "-----".

### PC

Implicitní hodnota: -----  
"VIDEO 1" až "VIDEO 3": Požadovaný konektor COMPOSITE VIDEO IN V může být přiřazen tlačítku PC. Pokud nepřijedíte žádný konektor, zvolte "-----".

### AUX

Implicitní hodnota: -----  
Toto nastavení nemůže být změněno.

### TV/CD

Implicitní hodnota: -----  
"VIDEO 1" až "VIDEO 3": Požadovaný konektor COMPOSITE VIDEO IN V může být přiřazen tlačítku TV/CD. Pokud nepřijedíte žádný konektor, zvolte "-----".

### PHONO

Implicitní hodnota: -----  
"VIDEO 1" až "VIDEO 3": Požadovaný konektor COMPOSITE VIDEO IN V může být přiřazen tlačítku PHONO. Pokud nepřijedíte žádný konektor, zvolte "-----".

Jestliže je pro "1. Input/Output Assign" – "Monitor Out" nastaveno "SUB", komponentní signály 480i/576i budou vystupovat pouze s nezměněným rozlišením. Video nebude zobrazeno, pokud TV toto rozlišení nepodporuje.

Jestliže je pro "1. Input/Output Assign" – "Monitor Out" nastaveno "MAIN" nebo "MAIN+SUB" a pro "Resolution" je nastaveno "Through", komponentní signály 480i/576i budou vystupovat s nezměněným rozlišením. To znamená, že TV nepodporující tato rozlišení nebude schopna zobrazit video.

## Digital Audio Input

Můžete změnit přiřazení tlačítek voličů vstupu a konektorů DIGITAL IN COAXIAL 1 až 2 / OPTICAL.

### BD/DVD

Implicitní hodnota: COAXIAL 1  
 "COAXIAL 1", "COAXIAL 2", "OPTICAL": Požadovaný konektor DIGITAL IN může být přiřazen tlačítku BD/DVD. Pokud konektor nepřijedíte, zvolte "-----".

### CBL/SAT

Implicitní hodnota: COAXIAL 2  
 "COAXIAL 1", "COAXIAL 2", "OPTICAL": Požadovaný konektor DIGITAL IN může být přiřazen tlačítku CBL/SAT. Pokud konektor nepřijedíte, zvolte "-----".

### STB/DVR

Implicitní hodnota: -----  
 "COAXIAL 1", "COAXIAL 2", "OPTICAL": Požadovaný konektor DIGITAL IN může být přiřazen tlačítku STB/DVR. Pokud konektor nepřijedíte, zvolte "-----".

### GAME

Implicitní hodnota: -----  
 "COAXIAL 1", "COAXIAL 2", "OPTICAL": Požadovaný konektor DIGITAL IN může být přiřazen tlačítku GAME. Pokud konektor nepřijedíte, zvolte "-----".

### PC

Implicitní hodnota: -----  
 "COAXIAL 1", "COAXIAL 2", "OPTICAL": Požadovaný konektor DIGITAL IN může být přiřazen tlačítku PC. Pokud konektor nepřijedíte, zvolte "-----".

### AUX

Implicitní hodnota: -----  
 Toto nastavení nemůže být změněno.

### TV/CD

Implicitní hodnota: OPTICAL  
 "COAXIAL 1", "COAXIAL 2", "OPTICAL": Požadovaný konektor DIGITAL IN může být přiřazen tlačítku TV/CD. Pokud konektor nepřijedíte, zvolte "-----".

### PHONO

Implicitní hodnota: -----  
 "COAXIAL 1", "COAXIAL 2", "OPTICAL": Požadovaný konektor DIGITAL IN může být přiřazen tlačítku PHONO. Pokud konektor nepřijedíte, zvolte "-----".

Podporované vzorkovací frekvence pro PCM signály (stereo, mono) z digitálního vstupu (optického a koaxiálního) jsou 32 kHz / 44.1 kHz / 48 kHz / 88.2 kHz / 96 kHz / 16 bit, 20 bit, 24 bit.

## 2. Speaker Setup

Umožňuje provádět změnu nastavení konfigurace reproduktorů – připojení subwooferu, dělicí kmitočety, atd. Nastavení jsou konfigurována automaticky, pokud použijete proceduru automatického nastavení reproduktorů (Automatic Speaker Setup).

Navíc k tomu nemůžete zvolit toto nastavení, pokud jsou připojena sluchátka nebo pokud posloucháte prostřednictvím reproduktorů TV.

### Speaker Settings

Můžete změnit impedanci připojených reproduktorů, typ připojení předních reproduktorů, a typ reproduktorů HEIGHT.

#### IMPEDANCE REPRODUKTORŮ

(modely pro Evropu)

Implicitní hodnota:	6ohms Nastavte impedanci připojených reproduktorů.
"4ohms":	Pokud je impedance kteréhokoli z reproduktorů 4Ω nebo vyšší a přitom nižší než 6Ω.
"6ohms":	Pokud je impedance VŠECH připojených reproduktorů 6Ω nebo vyšší.

#### FRONT SPEAKERS TYPE

Implicitní hodnota:	Normal Toto nastavení je fixováno na "Normal" a nemůže být změněno.
---------------------	--

#### HEIGHT SPEAKERS TYPE

Implicitní hodnota:	Not Use Nastavte typ reproduktorů připojených k reproduktorovým svorkám SPEAKERS BACK nebo HEIGHT. Zvolte z následujících možností podle typu a uspořádání připojených reproduktorů: "Not Use", "Front High", "Top Front", "Top Middle", "Dolby Enabled Speaker (Front)", nebo "Dolby Enabled Speaker (Surround)". "Dolby Enabled Speaker (Surround)" nelze zvolit, pokud je pro "Speaker Configuration" – "Surround" nastaveno "None".
---------------------	---

#### POWERED ZONE 2

Implicitní hodnota:	No Nastavte přítomnost svorek pro připojení reproduktorů ZONE2.
"Yes":	Pokud jsou ke svorkám ZONE2 připojeny reproduktory.
"No":	Pokud nejsou ke svorkám ZONE2 připojeny reproduktory.

Co se týče impedance, zkontrolujte údaje na zadní stěně reproduktorů nebo nahlédněte do jejich Návodu k obsluze.

**Speaker Configuration**

Umožňuje provádět změnu nastavení konfigurace reproduktorů – přítomnost/nepřítomnost každého z reproduktorů atd. Nastavení jsou konfigurována automaticky, pokud použijete proceduru automatického nastavení reproduktorů (Automatic Speaker Setup). Během provádění tohoto nastavení nevystupuje z reproduktorů žádný zvuk.

**SUBWOOFER**

Implicitní hodnota: Yes  
Nastavte, zda je / není připojen subwoofer.  
"Yes": Subwoofer je připojen.  
"No": Subwoofer není připojen.

**FRONT (PŘEDNÍ)**

Implicitní hodnota: Yes  
Toto nastavení je fixováno na "Yes" a nemůže být změněno.

V případě, že pro "Subwoofer" je nastavení "No", basové frekvence ostatních kanálů budou vystupovat z předních reproduktorů.

**CENTER (STŘEDOVÝ)**

Implicitní hodnota: Yes  
Zvolte, zda je/není připojen středový reproduktor.  
"Yes": Středový reproduktor je připojen.  
"No": Středový reproduktor není připojen.

**SURROUND**

Implicitní hodnota: Yes  
Zvolte, zda je/není připojen SURROUND reproduktor.  
"Yes": SURROUND reproduktor je připojen.  
"No": SURROUND středový reproduktor není připojen.

**BACK (ZADNÍ)**

Implicitní hodnota: Yes  
Zvolte, zda je/není připojen SURROUND BACK reproduktor.  
"Yes": SURROUND BACK reproduktor je připojen.  
"No": SURROUND BACK reproduktor není připojen.

Toto nastavení bude "No" v následujících případech:

- Pro "Surround" je provedeno nastavení "No".
- Pro "Speaker Settings" – "Height Speakers Type" není zvolen typ.
- Pro "Speaker Settings" – "Powered Zone 2" je nastavení "Yes" a rovněž je zapnuta Zone2.

**BACK CH (ZADNÍ KANÁL)**

Implicitní hodnota: 2ch  
Zvolte počet kanálů připojených reproduktorů SURROUND BACK.  
"1ch": Pokud je připojen jediný reproduktor, připojte jej ke svorkám BACK nebo HEIGHT L.  
"2ch": Pokud jsou připojeny dva reproduktory.  
Toto nastavení není možno změnit v případě, že pro "Back" je nastaveno "None".



## HEIGHT (VE VÝŠCE)

Implicitní hodnota: No

Pokud je ve "Speaker Settings" - "Height Speakers Type" nastavení "Not use", pak pro toto nastavení bude nastaveno "No".

Pokud není ve "Speaker Settings" - "Height Speakers Type" zvolen žádný typ, pak toto nastavení bude "Yes".

Pokud je ve "Speaker Settings" – "Powered Zone 2" nastavení "Yes" a rovněž je zapnuta Zone2, pak pro toto nastavení bude nastaveno "No".

## Speaker Distance

Umožňuje provést nastavení vzdálenosti každého reproduktoru od pozice poslechu. Nastavení jsou konfigurována automaticky, pokud použijete proceduru automatického nastavení reproduktorů (Automatic Speaker Setup).

### UNIT

Implicitní hodnota:	feet / meters Specifikujte jednotku vzdálenosti pro konfiguraci nastavení.
"feet":	Pro nastavení ve stopách (0.1ft až 30.0ft s přírůstkem 1.0ft).
"meters":	Pro nastavení v metrech (0.03m až 9.00m s přírůstkem 0,03m)

### FRONT LEFT (PŘEDNÍ, LEVÝ)

Implicitní hodnota:	12.0 ft / 3,60 m Specifikujte vzdálenost mezi každým reproduktorem a pozicí poslechu.
---------------------	--

### CENTER (STŘEDOVÝ)

Implicitní hodnota:	12.0 ft / 3,60 m Specifikujte vzdálenost mezi každým reproduktorem a pozicí poslechu.
---------------------	--

### FRONT RIGHT (PŘEDNÍ, PRAVÝ)

Implicitní hodnota:	12.0 ft / 3,60 m Specifikujte vzdálenost mezi každým reproduktorem a pozicí poslechu.
---------------------	--

### SURROUND RIGHT (SURROUND, PRAVÝ)

Implicitní hodnota:	7.0 ft / 2,10 m Specifikujte vzdálenost mezi každým reproduktorem a pozicí poslechu.
---------------------	---

### BACK RIGHT (ZADNÍ, PRAVÝ)

Implicitní hodnota:	7.0 ft / 2,10 m Specifikujte vzdálenost mezi každým reproduktorem a pozicí poslechu.
---------------------	---

Nastavení není zobrazeno, pokud je pro "Speaker Configuration" - "Back" nastavení jiné než "None" a rovněž pro "Back ch" je nastavení "1ch".

Toto nastavení nelze změnit v následujících případech:

- Pro "Speaker Settings" - "Height Speakers Type" není nastaven žádný typ.
- Pro "Speaker Settings" - "Powered Zone 2" je nastaveno "Yes" a Zone2 je zapnuta.

### BACK LEFT (ZADNÍ, LEVÝ)

Implicitní hodnota:	7.0 ft / 2,10 m Specifikujte vzdálenost mezi každým reproduktorem a pozicí poslechu.
---------------------	---

Nastavení není zobrazeno, pokud je pro "Speaker Configuration" - "Back" nastavení jiné než "None" a rovněž pro "Back ch" je nastavení "1ch".

Toto nastavení nelze změnit v následujících případech:

- Pro "Speaker Settings" - "Height Speakers Type" není nastaven žádný typ.
- Pro "Speaker Settings" - "Powered Zone 2" je nastaveno "Yes" a Zone2 je zapnuta.

### BACK (ZADNÍ)

Implicitní hodnota:	7.0 ft / 2,10 m Specifikujte vzdálenost mezi každým reproduktorem a pozicí poslechu.
---------------------	---

Nastavení je zobrazeno, pokud je pro "Speaker Configuration" - "Back" nastavení "Yes" a rovněž pro "Back ch" je nastavení "1ch".

Nastavení nelze změnit, pokud pro "Speaker Settings" - "Height Speakers Type" není nastaven žádný typ.

Toto nastavení nelze změnit, pokud je pro "Speaker Settings" – "Powered Zone 2" nastaveno "Yes" a Zone2 je zapnuta.

### **SURROUND LEFT (SURROUND, LEVÝ)**

Implicitní hodnota: 7.0 ft / 2,10 m  
Specifikujte vzdálenost mezi každým reproduktorem a pozicí poslechu.

### **SUBWOOFER**

Implicitní hodnota: 12.0 ft / 3,60 m  
Specifikujte vzdálenost mezi každým reproduktorem a pozicí poslechu.

### **HEIGHT LEFT (VE VÝŠCE, LEVÝ)**

Implicitní hodnota: 9.0 ft / 2,70 m  
Specifikujte vzdálenost mezi každým reproduktorem a pozicí poslechu.

Toto nastavení nelze změnit v následujících případech:

- Pro "Speaker Settings" - "Height Speakers Type" je nastaveno "Not use".
- Pro "Speaker Settings" - "Powered Zone 2" je nastaveno "Yes" a Zone2 je zapnuta.

### **HEIGHT RIGHT (VE VÝŠCE, PRAVÝ)**

Implicitní hodnota: 9.0 ft / 2,70 m  
Specifikujte vzdálenost mezi každým reproduktorem a pozicí poslechu.

Toto nastavení nelze změnit v následujících případech:

- Pro "Speaker Settings" - "Height Speakers Type" je nastaveno "Not use".
- Pro "Speaker Settings" - "Powered Zone 2" je nastaveno "Yes" a Zone2 je zapnuta.

Pokud je ve "Speaker Configuration" pro některý reproduktor nastavení "No", pak nastavení pro "Speaker Distance" nemůže být změněno.

Implicitní hodnoty se mění v závislosti na regionech.

## Level Calibration

Umožňuje provést nastavení úrovně hlasitosti každého z reproduktorů pomocí vestavěného testovacího tónu. Nastavení jsou konfigurována automaticky, pokud použijete proceduru automatického nastavení reproduktorů (Automatic Speaker Setup).

### FRONT LEFT (PŘEDNÍ, LEVÝ)

Implicitní hodnota: 0 dB  
Zvolte hodnotu v rozsahu od "-12 dB" do "+12 dB". Testovací tón bude vystupovat pokaždé, když změníte hodnotu. Zvolte požadovanou úroveň.

### CENTER (STŘEDOVÝ)

Implicitní hodnota: 0 dB  
Zvolte hodnotu v rozsahu od "-12 dB" do "+12 dB". Testovací tón bude vystupovat pokaždé, když změníte hodnotu. Zvolte požadovanou úroveň.

### FRONT RIGHT (PŘEDNÍ, PRAVÝ)

Implicitní hodnota: 0 dB  
Zvolte hodnotu v rozsahu od "-12 dB" do "+12 dB". Testovací tón bude vystupovat pokaždé, když změníte hodnotu. Zvolte požadovanou úroveň.

### SURROUND RIGHT (SURROUND, PRAVÝ)

Implicitní hodnota: 0 dB  
Zvolte hodnotu v rozsahu od "-12 dB" do "+12 dB". Testovací tón bude vystupovat pokaždé, když změníte hodnotu. Zvolte požadovanou úroveň.

### BACK RIGHT (ZADNÍ, PRAVÝ)

Implicitní hodnota: 0 dB  
Zvolte hodnotu v rozsahu od "-12 dB" do "+12 dB". Testovací tón bude vystupovat pokaždé, když změníte hodnotu. Zvolte požadovanou úroveň.

Nastavení není zobrazeno, pokud je pro "Speaker Configuration" - "Back" nastavení "Yes" a rovněž pro "Back ch" je nastavení "1ch".

Toto nastavení nelze změnit v následujících případech:

- Pro "Speaker Settings" - "Height Speakers Type" není nastaven žádný typ.
- Pro "Speaker Settings" - "Powered Zone 2" je nastaveno "Yes" a Zone2 je zapnuta.

### BACK LEFT (ZADNÍ, LEVÝ)

Implicitní hodnota: 0 dB  
Zvolte hodnotu v rozsahu od "-12 dB" do "+12 dB". Testovací tón bude vystupovat pokaždé, když změníte hodnotu. Zvolte požadovanou úroveň.

Nastavení není zobrazeno, pokud je pro "Speaker Configuration" - "Back" nastavení "Yes" a rovněž pro "Back ch" je nastavení "1ch".

Toto nastavení nelze změnit v následujících případech:

- Pro "Speaker Settings" - "Height Speakers Type" není nastaven žádný typ.
- Pro "Speaker Settings" - "Powered Zone 2" je nastaveno "Yes" a Zone2 je zapnuta.

### BACK (ZADNÍ)

Implicitní hodnota: 0 dB  
Zvolte hodnotu v rozsahu od "-12 dB" do "+12 dB". Testovací tón bude vystupovat pokaždé, když změníte hodnotu. Zvolte požadovanou úroveň.

Nastavení je zobrazeno, pokud je pro "Speaker Configuration" - "Back" nastavení "Yes" a rovněž pro "Back ch" je nastavení "1ch".

Toto nastavení nelze změnit v následujících případech:

- Pro "Speaker Settings" - "Height Speakers Type" není nastaven žádný typ.
- Pro "Speaker Settings" - "Powered Zone 2" je nastaveno "Yes" a Zone2 je zapnuta.

### SURROUND LEFT (SURROUND, LEVÝ)

Implicitní hodnota: 0 dB  
Zvolte hodnotu v rozsahu od "-12 dB" do "+12 dB". Testovací tón bude vystupovat pokaždé, když změníte hodnotu. Zvolte požadovanou úroveň.

### SUBWOOFER

Implicitní hodnota: 0 dB  
Zvolte hodnotu v rozsahu od "-15 dB" do "+12 dB". Testovací tón bude vystupovat pokaždé, když změníte hodnotu. Zvolte požadovanou úroveň.

### HEIGHT LEFT (VE VÝŠCE, LEVÝ)

Implicitní hodnota: 0 dB  
Zvolte hodnotu v rozsahu od "-12 dB" do "+12 dB". Testovací tón bude vystupovat pokaždé, když změníte hodnotu. Zvolte požadovanou úroveň.

Toto nastavení nelze změnit v následujících případech:

- Pro "Speaker Settings" - "Height Speakers Type" je nastaveno "Not use".
- Pro "Speaker Settings" - "Powered Zone 2" je nastaveno "Yes" a Zone2 je zapnuta.

### HEIGHT RIGHT (VE VÝŠCE, PRAVÝ)

Implicitní hodnota: 0 dB  
Zvolte hodnotu v rozsahu od "-12 dB" do "+12 dB". Testovací tón bude vystupovat pokaždé, když změníte hodnotu. Zvolte požadovanou úroveň.

Nastavení pro "Level Calibration" nemůže být změněno v následujících případech:

- Pro daný reproduktor je ve "Speaker Configuration" nastaveno "No" nebo "None".
- Je aktivováno umlčení (MUTING).

Testovací tón vystupuje se standardní úrovní pro THX tj. 0 dB (absolutní hodnota hlasitosti 82).

**POKUD NORMÁLNĚ POSLOUCHÁTE S NIŽŠÍ HLASITOSTÍ, BUĎTE OPATRNÍ – TESTOVACÍ TÓN BUDE MNOHEM HLASITĚJŠÍ!**

Jestliže používáte ruční měřič hladiny zvuku, nastavte úroveň každého reproduktoru na čtení 75 dB SPL v místě poslechu, měřeno s váhovým činitelem C a pomalým čtením.

## THX Audio Setup

### SURR BACK SPEAKER SPACING

- Implicitní hodnota: >4ft nebo >1.2m  
Zvolte vzdálenost mezi reproduktory surround back z následujících hodnot.
- Pokud je ve "Speaker Distance" pro "Unit" nastaveno "feet":  
Zvolte hodnotu "<1ft", "1ft-4ft" nebo ">4ft".
- Pokud je ve "Speaker Distance" pro "Unit" nastaveno "meters":  
Zvolte hodnotu "<0.3m", "0.3m-1.2m" nebo ">1.2m".

Toto nastavení nemůže být změněno v následujících případech:

- Ve "Speaker Configuration" je pro "Back" nastaveno "None".
- Ve "Speaker Configuration" je pro "Back Ch" nastaveno "1ch".
- Pro "Speaker Settings" - "Powered Zone 2" je nastaveno "Yes" a Zone2 je zapnuta.

### BGC

- Implicitní hodnota: Off  
Pokud je vaše poslechová místnost (například z estetických důvodů) uspořádána tak že většina posluchačů sedí v blízkosti zadní stěny, výsledná úroveň basů může být posílena tak, že celkový zvuk je "dunivý". Receiver THX Select2 Plus obsahuje funkci THX Boundary Gain Compensation (BGC) pro kompenzaci vnímaného zdůraznění nízkých frekvencí.
- "On": Nastavte v případě, že budete tuto funkci využívat.  
"Off": Nastavte v případě, že nebudete tuto funkci využívat.

Pokud je pro "Speaker Configuration" - "Subwoofer" je nastavení "No", toto nastavení bude "Off".

### LOUDNESS PLUS

- Implicitní hodnota: On  
Pokud je pro "Loudness Plus" nastavení "On", je možno při nízké hlasitosti vychutnávat i nejmenší nuance zvukového výrazu. Tato volba je k dispozici pouze při zvoleném poslechovém režimu THX.
- "On": Nastavte v případě, že budete tuto funkci využívat.  
"Off": Nastavte v případě, že nebudete tuto funkci využívat.

### THX Loudness Plus

THX Loudness Plus je nová technologie řízení hlasitosti, použitá v receivech s certifikací THX Ultra2 Plus™ a THX Select2 Plus™. S funkcí THX Loudness Plus zažívají posluchači v domácím kině bohatství detailů prostorového zvuku při jakékoliv hlasitosti.

Důsledkem snížení hlasitosti pod referenční úroveň je to, že některé zvukové prvky se mohou ztratit nebo mohou být posluchači vnímány odlišně.

Funkce THX Loudness Plus kompenzuje tónový a prostorový posuv (vznikající při snížení hlasitosti) inteligentním nastavením hlasitostí surround kanálů a frekvenčního rozsahu. To umožňuje uživateli zažít skutečný dopad zvukových záznamů bez ohledu na nastavenou hlasitost. Funkce THX Loudness Plus je aplikována automaticky v každém režimu poslechu THX. Nové režimy THX Cinema, THX Music, a THX Games jsou přizpůsobeny pro správnou aplikaci nastavení THX Loudness Plus pro každý typ zvukového obsahu.

### 3. Audio Adjust

Umožňuje konfigurovat různá nastavení související se zvukem - nastavení poslechu multiplexních audio zdrojů, vícejazyčného TV vysílání, a nastavení zvukového pole pro režimy poslechu.

#### Multiplex/Mono

##### MULTIPLEX INPUT CHANNEL

Implicitní hodnota: Main  
Nastavte kanál nebo jazyk pro výstup při poslechu multiplexního audia nebo vícejazyčného TV vysílání, apod.

"Main": Bude přehráván pouze hlavní kanál.  
"Sub": bude přehráván pouze vedlejší kanál.  
"Main/Sub": Hlavní a vedlejší kanál budou přehrávány současně.  
Pokud je přehráváno multiplexní audio, pak se po stisknutí DISPLAY zobrazí "1+1".

##### MONO INPUT CHANNEL

Implicitní hodnota: Left+Right  
Umožňuje nastavení vstupního kanálu použitého při přehrávání jakéhokoli 2ch digitálního zdroje (jako například Dolby Digital) nebo 2ch analogového / PCM zdroje v režimu poslechu MONO.

"Left": Bude přehráván pouze levý kanál.  
"Right": Bude přehráván pouze pravý kanál.  
"Left + Right": Levý a pravý kanál budou přehrávány současně.

##### MONO OUTPUT SPEAKER

Implicitní hodnota: Center  
Zvolte reproduktor pro výstup monofonního zvuku v režimu poslechu MONO.

"Center": Zvuk vystupuje ze středového reproduktoru.  
"Left/Right": Zvuk vystupuje z předních L/R reproduktorů.  
Nastavení reproduktorů bude fixováno "Left/Right", jestliže bylo v "Speaker Configuration" nastaveno "None".

## Dolby

Zde můžete provést nastavení pro režim poslechu Dolby.

### LOUDNESS MANAGEMENT

Implicitní hodnota:	On
"On":	Aktivace funkce Late Night, která vám umožňuje vychutnat si prostorový zvuk Dolby TrueHD i při nízké hlasitosti.
"Off":	Nastavte v případě, že budete tuto funkci využívat.
"Off":	Nastavte v případě, že nebudete tuto funkci využívat.

### CENTER SPREAD

Implicitní hodnota:	Off
"On":	Nastavte šířku předního zvukového pole, vytvářeného při přehrávání v režimu poslechu Dolby Surround.
"Off":	Zvukové pole je rozprostřeno doleva a doprava.
"Off":	Zvuk je centralizovaný.
Nastavení bude fixováno na "Off", pokud je pro "Speaker Configuration" – "Center" nastaveno "No".	



## DTS

Zde můžete provést nastavení pro režim poslechu DTS Neo:6 Music.

### NEO:6 MUSIC - CENTER IMAGE

Implicitní hodnota: 2  
Nastavte šířku zvukového pole předního kanálu při přehrávání v režimu poslechu DTS Neo:6 Music.

"0" až "5":  
Čím menší je nastavená hodnota, tím více je zvukové pole předního kanálu "koncentrováno" do středu; čím vyšší je nastavená hodnota, tím více je zvukové pole předního kanálu "roztazeno" doleva a doprava.

## Theater-Dimensional

Zde můžete provést nastavení pro režim poslechu Theater-Dimensional.

### LISTENING ANGLE

Implicitní hodnota:	Wide Umožňuje nastavit úhel předního levého a pravého reproduktoru ve vztahu k pozici poslechu při přehrávání v režimu poslechu T-D (Theater-Dimensional).
"Narrow":	Menší než 30°
"Wide":	Větší než 30° Doporučené hodnoty pro "Listening Angle" jsou: 20° pokud je zvoleno "Narrow"; 40° pokud je zvoleno "Wide".

## LFE Level

Nastavte úroveň nízkofrekvenčního efektu (LFE) signálů Dolby Digital, DTS, Multichannel PCM, Dolby TrueHD, DTS-HD Master Audio a DSD.

### DOLBY DIGITAL

Implicitní hodnota: 0 dB  
Zvolte nízkofrekvenční efekt (LFE) úrovně signálu pro každý typ signálu v rozsahu "0dB" až "-∞dB". Pokud je nízkofrekvenční efekt příliš silný, zvolte "-20dB" nebo "-∞dB".

Toto nastavení působí na hlasitost kanálu LFE zdrojů Dolby Digital a Dolby Digital Plus.

### DTS

Implicitní hodnota: 0 dB  
Zvolte nízkofrekvenční efekt (LFE) úrovně signálu pro každý typ signálu v rozsahu "0dB" až "-∞dB". Pokud je nízkofrekvenční efekt příliš silný, zvolte "-20dB" nebo "-∞dB".

Toto nastavení působí na hlasitost kanálu LFE zdrojů DTS a DTS-HD High Resolution.

### MULTICH PCM

Implicitní hodnota: 0 dB  
Zvolte nízkofrekvenční efekt (LFE) úrovně signálu pro každý typ signálu v rozsahu "0dB" až "-∞dB". Pokud je nízkofrekvenční efekt příliš silný, zvolte "-20dB" nebo "-∞dB".

### DOLBY TRUEHD

Implicitní hodnota: 0 dB  
Zvolte nízkofrekvenční efekt (LFE) úrovně signálu pro každý typ signálu v rozsahu "0dB" až "-∞dB". Pokud je nízkofrekvenční efekt příliš silný, zvolte "-20dB" nebo "-∞dB".

### DTS-HD MASTER AUDIO

Implicitní hodnota: 0 dB  
Zvolte nízkofrekvenční efekt (LFE) úrovně signálu pro každý typ signálu v rozsahu "0dB" až "-∞dB". Pokud je nízkofrekvenční efekt příliš silný, zvolte "-20dB" nebo "-∞dB".

### DSD

Implicitní hodnota: 0 dB  
Zvolte nízkofrekvenční efekt (LFE) úrovně signálu pro každý typ signálu v rozsahu "0dB" až "-∞dB". Pokud je nízkofrekvenční efekt příliš silný, zvolte "-20dB" nebo "-∞dB".

Toto nastavení působí na hlasitost kanálu LFE zdrojů DSD (SuperAudio CD).

## 4. Source Setup

Zde můžete nastavit rozdíly úrovně hlasitosti mezi jednotlivými zařízeními připojenými k jednotce, přejmenovat volič vstupu, nebo nastavit kvalitu videa. Nastavení může být provedeno separátně pro každý volič vstupu. Když zvolíte požadovaný vstup pro kontrolu videa nebo audia, zahajte přehrávání na připojeném zařízení.

### IntelliVolume

#### INTELLIVOLUME

Implicitní hodnota: 0 dB  
Zde můžete nastavit rozdíly úrovně hlasitosti mezi jednotlivými zařízeními připojenými k jednotce. Zvolte hodnotu v rozsahu od "-12dB" do "+12dB". Nastavte negativní hodnotu, když je hlasitost cílového zařízení vyšší než hlasitost ostatních zařízení; nastavte pozitivní hodnotu, když je hlasitost cílového zařízení nižší než hlasitost ostatních zařízení. Tato funkce není účinná v ZONE2.

### Name Edit

Zde můžete nastavit pojmenování (název) každého vstupu. Nastavený název bude zobrazen na displeji jednotky.

#### NAME

Implicitní hodnota: Název vstupu.  
1. Zvolte znak nebo symbol pomocí kurzorových tlačítek a stiskněte ENTER.  
Toto opakujte pro vložení maximálně 10 znaků.  
"Shift": Přepíná mezi malými a velkými písmeny. (Stisknutím tlačítka +10 na DO se rovněž přepíná mezi malými a velkými písmeny).  
"←" "→": Pohyb kurzoru ve směru šipky.  
"Back Space": Odstranění znaku na pozici vlevo před kurzorem.  
"Space": Vložení mezery.  
2. Všechny vložené znaky lze vymazat stisknutím tlačítka CLR na DO.  
Po ukončení vkládání zvolte pomocí kurzorových tlačítek "OK" a stiskněte ENTER.  
Zadaný název bude uložen do paměti.

K pojmenování rozhlasové stanice stiskněte tlačítko TUNER na DO, zvolte AM/FM a zvolte číslo předvolby.

Toto nelze nastavit pro vstupy "NET", "USB", nebo "BLUETOOTH".

## Picture Adjust

Zde můžete nastavit kvalitu obrazu. (Možné pouze v případě připojení přehrávače video ke konektoru HDMI OUT MAIN.)

Pokud provádíte nastavení kontrolou videa, stiskněte ENTER. Pro návrat zobrazení do předchozího stavu stiskněte RETURN.

### WIDE MODE

Implicitní hodnota:

Auto

Zde můžete nastavit poměr stran obrazu.

"Auto":

Poměr stran obrazu bude nastaven automaticky v závislosti na vstupním signálu a na nastavení výstupu monitoru.

"4:3":

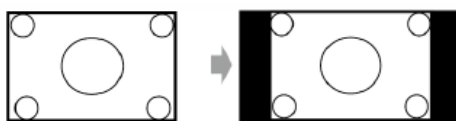

"Full":

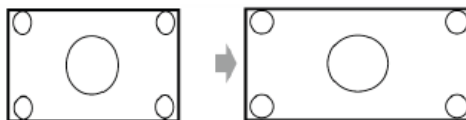

"Zoom":

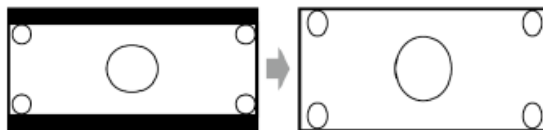

"Wide Zoom":

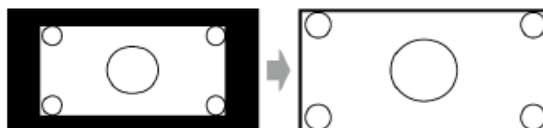

Pokud je na vstupu zdroj videa 3D nebo 4K, pak toto nastavení je "Full".

Navíc k tomu může být - pro některá rozlišení - toto nastavení neaktivní a může být fixováno na "Full".

### PICTURE MODE

Implicitní hodnota:

Custom

Zde můžete zvolit nastavení vhodné kvality videa pro filmy nebo hry. Rovněž tak můžete nastavit každou z položek pro získání vaší oblíbené kvality obrazu.

"Custom":

Níže uvedené položky počínaje "Game Mode" až do "Color Temperature" mohou být nastaveny podle požadavku.

"Cinema":

Použijte, pokud je zdrojem videa film.

"Game":

Použijte, pokud je zdrojem videa hra.

"Standard":

Rozlišení bude změněno, avšak kvalita obrazu nebude upravena.

"Bypass":

Rozlišení nebude změněno a kvalita obrazu nebude upravena.

Pokud zvolíte "Bypass", funkce ON-SCREEN bude deaktivována.

## GAME MODE

Implicitní hodnota: Off  
Zde můžete provést změnu nastavení vhodnou pro hry. Rovněž můžete korigovat případné zpoždění video signálu z herní konzole.

"On": Nastavte v případě, že budete tuto funkci využívat.  
"Off": Nastavte v případě, že nebudete tuto funkci využívat.  
Pokud zvolíte "On", zpoždění bude korigováno (nicméně za cenu snížené kvality videa).  
Toto nastavení bude fixováno na "Off", pokud je pro "1. Input/Output Assign" - "Monitor Out" - "Resolution" nastavení "4K".

## FILM MODE

Implicitní hodnota: Auto  
Zde můžete provést změnu nastavení vhodnou pro filmy.

"Auto": Budou provedeny úpravy obrazu vhodné pro filmy.  
"Video": Nebude použit režim "Film Mode" a vstupní signály budou zpracovány jako zdroj videa.

## EDGE ENHANCEMENT

Implicitní hodnota: Off  
Nastavení ostrosti a hranové ostrosti obrazu. Zvolte "Off" (vypnuto), "Low" (nízké), "Mid" (střední), a "High" (vysoké).  
Toto nastavení bude fixováno na "Off", pokud je pro "Game Mode" nastavení "On".  
Pokud je horizontální rozlišení výstupu videa 2000 TV řádků nebo vyšší, toto nastavení bude "Off".

## NOISE REDUCTION

Implicitní hodnota: Off  
Redukce šumu obrazu. Zvolte "Off" (vypnuto), "Low" (nízké), "Mid" (střední), a "High" (vysoké).  
Toto nastavení bude fixováno na "Off", pokud je pro "Game Mode" nastavení "On".

## BRIGHTNESS

Implicitní hodnota: 0  
Nastavení jasu obrazu. Zvolte hodnotu od "-50" do "+50".

## CONTRAST

Implicitní hodnota: 0  
Nastavení kontrastu obrazu. Zvolte hodnotu od "-50" do "+50".

## HUE

Implicitní hodnota: 0  
Korekce barevného tónu obrazu. Zvolte hodnotu od "-50" do "+50".

## SATURATION

Implicitní hodnota: 0  
Nastavení sytosti obrazu. Zvolte hodnotu od "-50" do "+50".

## COLOR TEMPERATURE

Implicitní hodnota:

Normal

Nastavení barevné teploty. Zvolte "Warm" (teplý), "Normal" (normální), nebo "Cool" (studený).

Nastavení pro "Picture Adjust" nemůže být změněno v následujících případech:

- Je zvoleno "NET", "USB" nebo "BLUETOOTH".
- Pro "1. Input/Output Assign" - "Monitor Out" je provedeno nastavení "SUB".

Pro resetování všech nastavení od "Game Mode" až do "Color Temperature" na jejich implicitní hodnotu stiskněte tlačítko CLR na DO.

**Audio Selector**

Zde lze provést nastavení audio vstupů. Nastavení může být provedeno separátně pro každý volič vstupu. Zvolte vstup, který chcete konfigurovat.

**AUDIO SELECTOR**

Implicitní hodnota:	– Umožňuje nastavit prioritní vstupní zdroj.
"ARC":	Prioritní je vstupní signál z ARC kompatibilního TV. Toto nastavení lze zvolit pouze tehdy, když pro " 7. Hardware Setup" - "Audio Return Channel" je nastavení "Auto" a současně je zvolen vstup "TV/CD".
"HDMI":	Prioritní je vstupní signál z konektorů HDMI. Toto nastavení lze zvolit pouze tehdy, když je nastavovaný volič přiřazen konektoru HDMI IN v nastavení "HDMI Input".
"COAXIAL (Coaxial input)":	Prioritní je vstupní signál z konektorů DIGITAL IN COAXIAL. Toto nastavení lze zvolit pouze tehdy, když je nastavovaný volič přiřazen konektoru COAXIAL v nastavení "Digital Audio Input".
"OPTICAL (Optical input)":	Prioritní je vstupní signál z konektorů DIGITAL IN OPTICAL. Toto nastavení lze zvolit pouze tehdy, když je nastavovaný volič přiřazen konektoru OPTICAL v nastavení "Digital Audio Input".
"Analog":	Na výstupu je vždy analogový signál - nezávisle na vstupujícím signálu.

**FIXED MODE**

Implicitní hodnota:	Off Specifikuje vstupní signál, když je pro "Audio Selector" zvoleno nastavení "HDMI", "COAXIAL (Coaxial input)", nebo "OPTICAL (Optical input)". Tuto položku nastavte v případě vzniku šumu nebo "odříznutí" zvuku na začátku stopy, následujícího po mezeře při přehrávání zdrojů PCM nebo DTS.
"Off":	Pro přehrávání analogového signálu tam, kde neexistuje digitální signál.
"PCM":	Fixování vstupního zdroje na PCM (kromě MULTICHANNEL PCM).
"DTS":	Fixování vstupního zdroje na DTS (kromě DTS-HD).

Změna nastavení "Audio Selector" má za následek změnu nastavení na "Off".

Toto nastavení nelze změnit v případě, že je zvolen "TUNER", "NET", "USB" nebo "BLUETOOTH".



## 5. Listening Mode Preset

Zde můžete provést přednastavení oblíbeného režimu poslechu pro každý vstup

Příklad: můžete vždy použít přímé dekódování pro zdroj Dolby TrueHD (Blu-ray Disc) pro přehrávání s nezměněným zvukovým polem. Zvolte vstup, typ signálu, a režim poslechu.

Přestože je stále možné zvolit režim poslechu během přehrávání, zvolený režim bude resetován, jakmile jednotka přejde do režimu STANDBY.

### ANALOG/PCM

Implicitní hodnota: Last Valid  
Nastavení režimu poslechu pro přehrávání PCM signálů z CD a analogových signálů z desek a kazet.

### MONO/MULTIPLEX SOURCE

Implicitní hodnota: Last Valid  
Nastavení režimu poslechu pro přehrávání Dolby Digital a ostatních digitálních signálů zaznamenaných jako monofonní nebo multiplexní audio.

### 2CH SOURCE

Implicitní hodnota: Last Valid  
Nastavení režimu poslechu pro přehrávání Dolby Digital a ostatních digitálních signálů zaznamenaných v režimu 2ch.

### DOLBY D / DOLBY D PLUS / TrueHD

Implicitní hodnota: Last Valid  
Nastavení režimu poslechu pro přehrávání Dolby Digital, Dolby Digital Plus a Dolby TrueHD signálů.

### DTS / DTS-ES / DTS-HD

Implicitní hodnota: Last Valid  
Nastavení režimu poslechu pro přehrávání digitálních audio signálů ve formátech DTS a DTS HD High Resolution. Zvolte režim poslechu specifikovaný pro Blu-ray nebo jiný takový zdroj DTS-HD Master Audio.

### OTHER MULTICH SOURCE

Implicitní hodnota: Last Valid  
Nastavení režimu poslechu pro přehrávání DSD signálů ze Super Audio CD apod., které jsou přivedeny na vstup HDMI IN.

Dostupné režimy poslechu se mění v závislosti na vstupním signálu.

Nastavení "Last Valid" (poslední platný) vždy zvolí režim, který byl předtím zvolen jako poslední.

Ke vstupu "TUNER" je možno nastavit pouze "Analog".

"Digital" a "TrueHD" je možno nastavit ke vstupům "NET" a "USB".

Ke vstupu "BLUETOOTH" je možno nastavit pouze "Digital".

## 6. Miscellaneous

### Volume Setup

Zde lze provést podrobné nastavení hlasitosti pro jednotku.

#### VOLUME DISPLAY

Implicitní hodnota: Absolute  
Přepíná zobrazení hlasitosti v absolutní / relativní hodnotě. Absolutní hodnota 82 odpovídá relativní hodnotě 0 dB.  
"Absolute": Absolutní hodnota jako například "1" až "99".  
"Relative (THX)": Relativní hodnota jako například "-81dB" a "+18dB"  
Pokud je nastavena absolutní hodnota 82, na displeji se zobrazí "82Ref" a indikátor "THX" bliká.

#### MUTING LEVEL

Implicitní hodnota:  $-\infty$ dB  
Nastavte hodnotu útlumu poslechové hlasitosti po zapnutí umlčení (MUTING). Zvolte hodnotu " $-\infty$ dB", "-50dB" až "-10dB" (přírůstek 10 dB).

#### MAXIMUM VOLUME

Implicitní hodnota: Off  
Zde lze nastavit maximální hlasitost (pro vyloučení příliš vysoké hlasitosti). Zvolte hodnotu "Off", "50" až "99".

#### POWER ON VOLUME

Implicitní hodnota: Last  
Zde lze nastavit hodnotu hlasitosti při zapnutí jednotky. Zvolte hodnotu "Last" (úroveň hlasitosti před vstupem jednotky do režimu STANDBY), "Min", "1" až "99", a "Max".  
Nelze nastavit hodnotu vyšší než je hodnota "Maximum Volume".

#### HEADPHONE LEVEL

Implicitní hodnota: 0 dB  
Zde lze nastavit rozdíl hodnoty hlasitosti reproduktorů a sluchátek. Zvolte hodnotu v rozsahu od "-12dB" do "+12dB".

## OSD Setup

Zde lze provést nastavení funkce zobrazení ON-SCREEN - obrazovky menu nastavení, ovládání hlasitosti, apod. na TV.

### ON SCREEN DISPLAY

Implicitní hodnota: On  
Zvolte, zda se na TV bude / nebude zobrazovat obrazovka ovládání.

"On": Obrazovka ovládání se bude zobrazovat na TV.

"Off": Obrazovka ovládání se nebude zobrazovat na TV.

Obrazovka ovládání nemusí být zobrazena v závislosti na vstupním signálu, a to ani v případě že je zvoleno "On", Pokud se obrazovka ovládání nezobrazí, změňte rozlišení připojeného zařízení.

### LANGUAGE

Implicitní hodnota: English  
Zvolte jazyk pro ON-SCREEN.

### SCREEN SAVER

Implicitní hodnota: 3min  
Zvolte dobu pro aktivaci šetřiče obrazovky. Zvolte "3min", "5min", "10min" nebo "Off".

## 7. Hardware Setup

### Tuner

#### AM/FM FREQUENCY STEP

(modely pro severní Ameriku)

Implicitní hodnota: 10kHz/200kHz

Zvolte krok frekvence ladění podle místa vašeho pobytu.

Zvolte "10kHz/200kHz" nebo "9kHz/50kHz".

Pokud změníte toto nastavení, všechny uložené předvolby (stanice) budou VYMAZÁNY!

Implicitní hodnoty se mění podle regionu.

#### AM FREQUENCY STEP

(modely pro Evropu)

Implicitní hodnota: 9kHz

Zvolte krok frekvence ladění podle místa vašeho pobytu.

Zvolte "10kHz" nebo "9kHz".

Pokud změníte toto nastavení, všechny uložené předvolby (stanice) budou VYMAZÁNY!

Implicitní hodnoty se mění podle regionu.

### HDMI

#### HDMI CEC (RIHD)

Implicitní hodnota: Off

Nastavení "On" umožňuje propojení volby vstupu a další propojené funkce s CEC kompatibilním zařízením, připojeným prostřednictvím HDMI.

"On": Nastavte v případě, že budete tuto funkci využívat.

"Off": Nastavte v případě, že nebudete tuto funkci využívat.

V závislosti na připojeném TV bude možná nutné provést konfiguraci TV.

Tato funkce je efektivní pouze v případě, že zařízení je připojeno ke konektoru HDMI OUT MAIN.

Pokud je toto nastavení "On", pak po zavření ON-SCREEN menu se zobrazí název CEC kompatibilního zařízení a "RIHD On" na displeji.

Pokud je nastavení "On", může dojít ke zvýšení spotřeby v režimu STANDBY. (V závislosti na stavu TV přejde jednotka do normálního režimu STANDBY.)

Pokud je toto nastavení "On" a posloucháte zvuk prostřednictvím reproduktorů vašeho TV, pak při použití ovládače hlasitosti MASTER VOLUME na jednotce bude zvuk vystupovat z reproduktorů připojených k jednotce. Pokud požadujete výstup zvuku buďto z jednotky nebo TV, změňte nastavení jednotky nebo TV, nebo snižte hlasitost na jednotce.

Pokud se projeví abnormální chování při nastavení "On", změňte je na "Off".

Když připojíte CEC nekompatibilní komponent nebo pokud si nejste jisti CEC kompatibilitou komponentu, nastavte "Off".

Když změníte toto nastavení, vypněte a pak znovu zapněte napájení všech připojených komponentů.

#### HDMI THROUGH

Implicitní hodnota: Off

Video z přehrávače můžete zobrazit na TV připojeném prostřednictvím HDMI i v případě, že jednotka je v režimu STANDBY. Toto nastavení je efektivní pouze pro volič vstupu, ke kterému je v nastavení "HDMI Input" přiřazen HDMI konektor. Toto nemůže být nastaveno pro žádný jiný volič vstupu, ledaže je k němu přiřazen HDMI konektor.

"Off": Nastavení je deaktivováno. Video ze zařízení připojeného ke kterémukoliv konektoru nebude zobrazeno.

"BD/DVD", "CBL/SAT", "STB/DVR", "GAME", "PC", "AUX", "TV/CD", "PHONO":

Video ze zařízení připojeného ke konektoru HDMI IN přiřazenému ke každému vstupu bude zobrazeno na TV.

"Last":

Video ze zařízení připojeného ke konektoru HDMI IN přiřazenému k voliči vstupu (který byl zvolen bezprostředně před tím, než jednotka přešla do režimu STANDBY) bude zobrazeno na TV.

"Auto":

Video ze všech zařízení připojených ke konektorům HDMI IN bude zobrazeno na TV.

"Auto (Eco)":

Video ze všech zařízení připojených ke konektorům HDMI IN bude zobrazeno na TV. Pokud zvolíte toto nastavení při používání CEC kompatibilní TV, můžete snížit spotřebu v režimu STANDBY.

Pokud je aktivováno "HDMI Through", spotřeba se zvýší i v případě, že jednotka je v režimu STANDBY. Zvýšení spotřeby je nicméně udržováno na minimu automatickým přechodem do režimu HYBRID STANDBY (v tomto režimu pracují pouze základní obvody).

"Auto" a "Auto (Eco)" nelze zvolit, pokud je pro "HDMI CEC (RIHD)" nastavení "Off".

Když změníte toto nastavení, vypněte a pak znovu zapněte napájení všech připojených komponentů.

### AUDIO TV OUT (MAIN)

Implicitní hodnota:

Off

Tato funkce umožňuje výstup audio signálů z reproduktorů TV připojeného prostřednictvím HDMI, pokud je tato jednotka zapnuta.

"On":

Nastavte v případě, že budete tuto funkci využívat.

"Off":

Nastavte v případě, že nebudete tuto funkci využívat.

Jestliže nastavíte pro tuto funkci "On", pak pro "HDMI CEC (RIHD)" nastavte "Off".

Toto nastavení je fixováno na "Auto", pokud je nastavení pro "HDMI CEC (RIHD)" nastaveno "On".

Toto nastavení je fixováno na "Off", pokud je pro "1. Input/Output Assign" - "Monitor Out" - "Monitor Out" nastaveno "SUB".

Režim poslechu nemůže být změněn, pokud je pro "Audio TV Out (MAIN)" nastaveno "On" a zvuk vystupuje prostřednictvím reproduktorů TV.

V závislosti na nastavení vašeho TV nebo na vstupním signálu komponentu nemusí zvuk vystupovat z reproduktorů TV ani v případě, že toto nastavení je "On". V takovém případě zvuk vystupuje z reproduktorů připojených k jednotce.

Při ovládání regulátoru hlasitosti MASTER VOLUME na jednotce - když je pro "Audio TV Out (MAIN)" nebo "HDMI CEC (RIHD)" nastaveno "On" a posloucháte zvuk prostřednictvím reproduktorů vašeho TV - bude zvuk vystupovat z reproduktorů připojených k jednotce. Pokud nepožadujete výstup zvuku z reproduktorů připojených k jednotce, změňte nastavení jednotky nebo TV, nebo snižte nastavení hlasitosti na jednotce.

### AUDIO TV OUT (SUB)

Implicitní hodnota:

Off

Tato funkce umožňuje výstup audio signálů z reproduktorů TV připojeného prostřednictvím HDMI, pokud je tato jednotka zapnuta.

"On":

Nastavte v případě, že budete tuto funkci využívat.

"Off":

Nastavte v případě, že nebudete tuto funkci využívat.

Nastavení je fixováno na "Off", pokud je pro "1. Input/Output Assign" - "Monitor Out" nastaveno "MAIN".

Režim poslechu nemůže být změněn, pokud je pro "Audio TV Out (SUB)" nastaveno "On" a zvuk vystupuje prostřednictvím reproduktorů TV.

V závislosti na nastavení vašeho TV nebo na vstupním signálu komponentu nemusí zvuk vystupovat z reproduktorů TV ani v případě, že toto nastavení je "On". V takovém případě zvuk vystupuje z reproduktorů připojených k jednotce.

Při ovládání regulátoru hlasitosti MASTER VOLUME na jednotce - když je pro "Audio TV Out (SUB)" nebo "HDMI CEC (RIHD)" nastaveno "On" a posloucháte zvuk prostřednictvím reproduktorů vašeho TV - bude zvuk vystupovat z reproduktorů připojených k jednotce. Pokud nepožadujete výstup zvuku z reproduktorů připojených k jednotce, změňte nastavení jednotky nebo TV, nebo snižte nastavení hlasitosti na jednotce.

### AUDIO RETURN CHANNEL

Implicitní hodnota:	-
"Auto":	Můžete poslouchat zvuk z ARC kompatibilního TV (připojeného prostřednictvím HDMI) z reproduktorů připojených k jednotce. Pro možnost použití této funkce nejdříve pro "HDMI CEC (RIHD)" nastavte "On".
"Off":	Při poslechu TV zvuku prostřednictvím reproduktorů připojených k jednotce. Pokud nechcete využívat funkci ARC.

### LIP SYNC

Implicitní hodnota:	On
"On":	Tato funkce automaticky koriguje ztrátu synchronizace mezi video a audio signály na základě údaje z HDMI LipSync kompatibilního TV. Automatická korekce bude aktivována.
"Off":	Automatická korekce bude deaktivována.

### INSTAPREVUE SUB WINDOW

Implicitní hodnota:	Multi
"Multi":	Tato funkce umožňuje změnit zobrazení náhledů videa vstupujícího prostřednictvím HDMI, které budou zobrazeny použitím "InstaPrevue" v menu HOME. Nastavte režim zobrazování náhledů: Pro zobrazení všech náhledů HDMI IN 1, 2, 3, 4 a FRONT společně.
"Single":	Pro zobrazení každého náhledu individuálně.
V závislosti na zdroji video signálu nemusí být náhledy konfigurované v "InstaPrevue" zobrazeny správně.	

### INSTAPREVUE POSITION

Implicitní hodnota:	Bottom/Lower Right
Mění pozici zobrazení náhledů videa vstupujícího prostřednictvím HDMI, které budou zobrazeny použitím "InstaPrevue" v menu HOME. Nastavte pozici pro zobrazení náhledů.	
Pokud je pro "Sub Window" nastaveno "Multi": Zvolte "Top" (nahore), "Bottom" (dole), "Left" (vlevo), nebo "Right" (vpravo).	
Pokud je pro "Sub Window" nastaveno "Single": Zvolte "Upper Left" (nahore vlevo), "Upper Right" (nahore vpravo), "Lower Left" (dole vlevo), nebo "Lower Right" (dole vpravo).	

V závislosti na zdroji video signálu nemusí být náhledy konfigurované v "InstaPrevue" zobrazeny správně.

## Auto Standby

### AUTO STANDBY

Implicitní hodnota: On/Off  
Tato funkce uvede jednotku automaticky do pohotovostního režimu (STANDBY) po 20 minutách nečinnosti bez přítomnosti video a/nebo audio signálu na vstupu.

"On": Jednotka přejde automaticky do režimu STANDBY ("ASb" svítí).  
"Off": Jednotka nepřejde automaticky do režimu STANDBY.

Na displeji se 30 sekund před přechodem do režimu STANDBY zobrazí "Auto Standby" a zobrazí se obrazovka MENU.

"Auto Standby" nefunguje, když je aktivní ZONE2.  
Implicitní hodnoty se mění v závislosti na regionech.

### HDMI THROUGH

Implicitní hodnota: Off  
Aktivace nebo deaktivace "Auto Standby" při zapnutém "HDMI Through".

"On": Nastavení bude aktivováno.  
"Off": Nastavení bude deaktivováno.

Není možno nastavit "On", jestliže pro "Auto Standby" je nastavení "Off".

Pokud je aktivováno "HDMI Through", spotřeba se zvýší i v případě, že jednotka je v režimu STANDBY. Zvýšení spotřeby je nicméně udržováno na minimu automatickým přechodem do režimu HYBRID STANDBY (v tomto režimu pracují pouze základní obvody).

## Network

Zde lze provést nastavení sítě.

Jestliže je konfigurace LAN prováděna s DHCP, pak pro "DHCP" nastavte "Enable" pro možnost automatického nastavení sítě (implicitní nastavení je "Enable").

Pro přiřazení fixních IP adres každému komponentu musíte pro "DHCP" nastavit "Disable" a přiřadit této jednotce adresu v "IP Address", a rovněž musíte nastavit informace související s vaší sítí - Subnet Mask a Gateway.

### NETWORK STANDBY

Implicitní hodnota: Off  
Tato funkce umožňuje zapnout napájení AV receiveru prostřednictvím sítě – pomocí aplikace jako je například Onkyo Remote.

"On": Nastavte v případě, že budete tuto funkci využívat.  
"Off": Nastavte v případě, že nebudete tuto funkci využívat.

Pokud je použito "Network Standby", spotřeba se zvýší i v případě, že jednotka je v režimu STANDBY. Zvýšení spotřeby je nicméně udržováno na minimu automatickým přechodem do režimu HYBRID STANDBY (v tomto režimu pracují pouze základní obvody).

### WI-FI

Implicitní hodnota: Off (Wired)  
Umožňuje připojení jednotky k internetu prostřednictvím bezdrátového (WLAN) routeru.

"On": Připojení k bezdrátové síti (WLAN).  
Off (Wired) Kabelové LAN připojení.

### WI-FI SETUP

Implicitní hodnota: –  
Zde můžete konfigurovat nastavení WLAN stisknutím ENTER, když je zobrazeno "Start".

### WI-FI STATUS

Implicitní hodnota: –  
Budou zobrazeny informace o připojeném přístupovém bodu.

"SSID": SSID připojeného přístupového bodu.  
"Security": Metoda zabezpečení připojeného přístupového bodu.  
"Signal": Síla signálu připojeného přístupového bodu.  
"Status": Status připojeného přístupového bodu.

### MAC ADDRESS

Implicitní hodnota: –  
Toto je MAC adresa AV receiveru.  
Tato hodnota je specifická pro komponent a nemůže být změněna.



## DHCP

Implicitní hodnota: Enable  
"Enable": Automatická konfigurace prostřednictvím DHCP.  
"Disable": Manuální konfigurace bez DHCP.  
Jestliže je zvoleno "Disable", pak musíte provést nastavení "IP Address", "Subnet Mask", "Gateway", a "DNS Server" manuálně.

## IP Address

Implicitní hodnota: –  
Zobrazení / nastavení IP adresy.

## Subnet Mask

Implicitní hodnota: –  
Zobrazení / nastavení Subnet Mask.

## Gateway

Implicitní hodnota: –  
Zobrazení / nastavení Gateway.

## DNS Server

Implicitní hodnota: –  
Zobrazení / nastavení primárního DNS serveru.

## PROXY URL

Implicitní hodnota: –  
Zobrazení / nastavení URL proxy serveru.

## PROXY PORT

Implicitní hodnota: –  
Zobrazení/nastavení čísla portu proxy serveru po zadání "Proxy URL".

## NETWORK CHECK

Implicitní hodnota: –  
Zde můžete zkontrolovat připojení k síti. Když se zobrazí "Start", stiskněte ENTER.

Vyčkejte, dokud se na obrazovce nezobrazí "Network". To se zobrazí, jakmile je spuštěna funkce sítě.

## BLUETOOTH

### BLUETOOTH

Implicitní hodnota:	On Zvolte, zda chcete nebo nechcete využívat funkci BLUETOOTH.
"On":	Umožňuje spojení s Bluetooth-kompatibilním zařízením s využitím funkce Bluetooth. Zvolte "On" rovněž v případě, že provádíte různá nastavení Bluetooth.
"Off":	Pokud nechcete využívat funkci Bluetooth.

### DIRECT CHANGE

Implicitní hodnota:	On Vstup jednotky bude automaticky přepnut na "BLUETOOTH", pokud Bluetooth-kompatibilního zařízení provede připojení k jednotce.
"On":	Vstup bude automaticky nastaven na "BLUETOOTH", když je připojeno Bluetooth-kompatibilní zařízení.
"Off":	Funkce je deaktivována.

Pokud není volič vstupu zvolen automaticky, nastavte pro tuto funkci "Off" a změňte volič vstupu manuálně.

### AUTO RECONNECT

Implicitní hodnota:	On Tato funkce automaticky připojí Bluetooth-kompatibilní zařízení, které bylo naposledy připojeno, když jste změnili vstup na "BLUETOOTH".
"On":	Nastavte v případě, že budete tuto funkci využívat.
"Off":	Nastavte v případě, že nebudete tuto funkci využívat.

V závislosti na vašem Bluetooth-kompatibilním zařízení tato funkce nemusí pracovat.

### WAKEUP VIA BLUETOOTH

Implicitní hodnota:	Off Tato funkce automaticky "vzbudí" jednotku z režimu STANDBY po připojení Bluetooth-kompatibilního zařízení.
"On":	Nastavte v případě, že budete tuto funkci využívat.
"Off":	Nastavte v případě, že nebudete tuto funkci využívat.

Pokud je pro tuto funkci nastaveno "On", spotřeba se zvýší, i když je jednotka v režimu STANDBY. Zvýšení spotřeby je nicméně udržováno na minimu automatickým přechodem do režimu HYBRID STANDBY (v tomto režimu pracují pouze základní obvody).  
"Wakeup via Bluetooth" je fixováno na "Off", když je pro "Direct Change" nastaveno "Off".

### PAIRING INFORMATION

Implicitní hodnota:	- Když je prováděno párování, bude inicializována informace o předcházejících párováních uložená v této jednotce. Stisknutí ENTER při zobrazeném "Clear" inicializuje informace o přecházejícím párování uložené v jednotce.
---------------------	---

Tato funkce neinicializuje informace o párování uložené v Bluetooth-kompatibilním zařízení. Pokud provádíte nové párování jednotky se zařízením, nejprve vymažte informace o párování uložené v tomto Bluetooth-kompatibilním zařízení. Informace k proceduře párování viz Manuál vašeho Bluetooth-kompatibilního zařízení.

## DEVICE

Implicitní hodnota: –  
Zobrazení názvu Bluetooth-kompatibilního zařízení připojeného k této jednotce.  
Název se nezobrazí, když "Status" je "Ready" a "Now Pairing...".

## STATUS

Implicitní hodnota: –  
Zobrazení statutu Bluetooth-kompatibilního zařízení připojeného k této jednotce.  
"Ready": Nespárováno.  
"Now Pairing...": Spárováno.  
"Connected": Úspěšně provedené spojení.

## FIRMWARE UPDATE

### UPDATE NOTICE

Implicitní hodnota:	Enable Dostupnost aktualizace firmware bude oznamována prostřednictvím sítě.
"Enable":	Aktualizace budou oznamovány.
"Disable":	Aktualizace nebudou oznamovány.

### VERSION

Implicitní hodnota:	–
Bude zobrazena aktuální verze firmware.	

### UPDATE VIA NET

Implicitní hodnota:	– Stiskněte ENTER, pokud chcete aktualizovat firmware po síti.
Aktualizaci "Update via NET" nelze zvolit, pokud nemáte přístup na internet, nebo pokud není dostupná žádná aktualizace.	

### UPDATE VIA USB

Implicitní hodnota:	– Stiskněte ENTER, pokud chcete aktualizovat firmware via USB.
Aktualizaci "Update via USB" nelze zvolit, pokud není připojeno žádné USB paměťové zařízení, nebo pokud na připojeném USB paměťovém zařízení není dostupná žádná aktualizace.	

## Initial Setup

Počáteční nastavení můžete provést z menu SETUP.

Toto nastavení není možné v případě, že pro "1. Input/Output Assign" - "Monitor Out" je nastavení "SUB". Pokud nelze zvolit Initial Setup, počkejte chvíli. To se zobrazí, jakmile je spuštěna funkce sítě.

## 8. Remote Controller Setup

### REMOTE ID

- Implicitní hodnota: 1
- Zvolte pro dálkový ovladač (DO) jednotky ID "1", "2", nebo "3" pro vyloučení interference mezi jednotkou a ostatními komponenty Onkyo, které jsou instalovány ve stejné místnosti. Po změně ID na hlavní jednotce změňte příslušným způsobem ID na dálkovém ovladači - použijte následující proceduru.
1. Stiskněte a podržte RCV a současně stiskněte Q SETUP asi na dobu 3 sekund, dokud svítí indikátor DO.
  2. Pomocí numerických kláves zadejte 1, 2, nebo 3. Indikátor DO dvakrát blikne.

### REMOTE MODE SETUP

- Implicitní hodnota: –
- Zadejte a registrujte kód dálkového ovládání ostatních zařízení. Pro registraci kódu dálkového ovládání viz "Ovládání ostatních komponentů pomocí dálkového ovladače".

## 9. Lock Setup

### SETUP

Implicitní hodnota:	Unlocked Zde lze zablokovat menu SETUP pro ochranu provedených nastavení.
"Locked":	Menu je zablokováno.
"Unlocked":	Menu není zablokováno.

# Ovládání jiných komponentů pomocí dálkového ovladače (DO)

## Funkce tlačítek REMOTE MODE

Můžete ovládat jiné zařízení než je tato jednotka, pokud naprogramujete specifický kód dálkového ovládání do tlačítka REMOTE MODE na dálkovém ovladači.

Naprogramujte kód dálkového ovládání do požadovaného tlačítka REMOTE MODE a stiskněte je pro vstup do režimu dálkového ovládání, které vám umožní ovládat odpovídající zařízení.

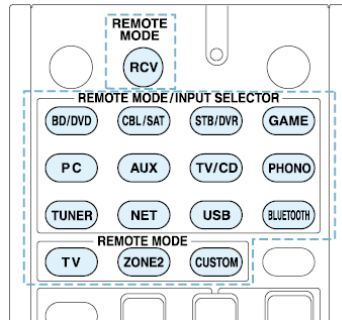

\* Tlačítka RCV a ZONE2 nemohou být naprogramována.

## Programování kódů REMOTE CONTROL

Informace ke konfiguraci a ovládání komponentů Onkyo vybavených konektorem RI viz "Připojení a ovládání Onkyo RI komponentů". Navíc k tomu jsou následující tlačítka REMOTE MODE předem naprogramována s následujícími kódy dálkového ovládání.

BD/DVD:	Onkyo Blu-ray Disc/DVD přehrávač
TV/CD:	Onkyo CD přehrávač
STB/DVR:	Apple TV

## Vyhledávání v menu Setup

V menu Setup jednotky můžete vyhledat kód dálkového ovládání a naprogramovat jej na požadované tlačítko REMOTE MODE.

1. Stiskněte tlačítko RCV a následně tlačítko HOME na dálkovém ovladači.

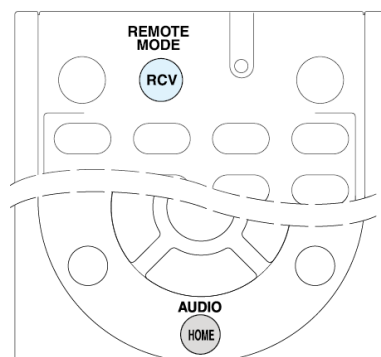

## Ovládání jiných komponentů pomocí dálkového ovladače (DO)

2. Pomocí kurzorových tlačítek zvolte "Setup" a následně stiskněte ENTER.
3. Pomocí kurzorových tlačítek zvolte "8. Remote Controller Setup" - "Remote Mode Setup" a stiskněte ENTER.
4. Pomocí kurzorových tlačítek zvolte tlačítko REMOTE MODE, pro které chcete registrovat kód dálkového ovládání a stiskněte ENTER pro zobrazení obrazovky volby sub-kategorie.
5. Pomocí kurzorových tlačítek zvolte cílovou sub-kategorii a následně stiskněte ENTER pro zobrazení obrazovky pro zadání názvu značky.
6. Zvolte písmeno pomocí kurzorových tlačítek a stiskněte ENTER. Toto opakujte pro zadání prvních tří písmen názvu značky.
7. Pomocí kurzorových tlačítek zvolte "Search" a následně stiskněte ENTER.  
Jakmile je vyhledávání provedeno, zobrazí se seznam možných názvů značek. Pokud se seznam názvů značek nezobrazí, zvolte pomocí kurzorových tlačítek "Not Listed" a pak stiskněte ENTER pro návrat na obrazovku pro zadání názvu značky (krok 6.).
8. Pomocí kurzorových tlačítek zvolte cílový název značky a následně stiskněte ENTER.  
Jakmile jste se rozhodli pro odpovídající název značky, zobrazí se na obrazovce TV kód dálkového ovládání značky a způsob její registrace.
9. Postupujte podle instrukcí na obrazovce TV.
10. Jestliže lze komponent úspěšně ovládat s jeho registrovaným kódem dálkového ovládání, pomocí kurzorových tlačítek zvolte "OK" a následně stiskněte ENTER.

Pro TV lze vložit pouze kódy dálkového ovládání TV.

Kód dálkového ovládání naprogramujte v souladu se vstupem - každé tlačítko funguje rovněž jako volič vstupu. (Příklad: pokud je CD přehrávač připojen ke konektoru TV/CD, naprogramujte kód dálkového ovládání pro CD přehrávač na TV/CD)

Pokud komponent nelze ovládat, pomocí kurzorových tlačítek zvolte "Try Next Code" a následně stiskněte ENTER pro zobrazení jiného kódu.

MHL-kompatibilní mobilní zařízení lze ovládat pomocí dálkového ovladače jednotky po zaregistrování níže uvedeného kódu MHL-kompatibilního mobilního zařízení do dálkového ovladače jednotky. V závislosti na použitém mobilním zařízení může být ovládání nestabilní nebo nekorektní.

33101 (modely pro severní Ameriku a Tchaj-wan)

32910 (modely pro Evropu, Austrálii, Asii)



## Ovládání jiných komponentů pomocí dálkového ovladače (DO)

**Podle Seznamu kódů dálkového ovládání**

V Seznamu kódů dálkového ovládání najdete kód dálkového ovládání.

Aktuální kódy najdete na <http://www.onkyo.com/manual/htr993/adv/en/076.html>

1. V "Seznamu kódů dálkového ovládání" vyhledejte odpovídající kód dálkového ovládání.  
Kódy uvedené v "Seznamu kódů dálkového ovládání" jsou aktuální k datu publikace a mohou se měnit.  
Pro TV lze vložit pouze kódy dálkového ovládání TV.  
Kód dálkového ovládání naprogramujte v souladu se vstupem - každé tlačítko funguje rovněž jako volič vstupu. (Příklad: pokud je CD přehrávač připojen ke konektoru TV/CD, naprogramujte kód dálkového ovládání pro CD přehrávač na TV/CD)
2. Stiskněte a podržte tlačítko REMOTE MODE - ke kterému chcete registrovat kód dálkového ovládání - a současně stiskněte tlačítko DISPLAY na dobu 3 sekundy nebo déle.  
Jakmile jste v režimu vkládání, indikátor DO se rozsvítí.

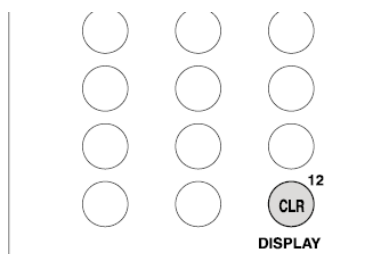

3. Během 30 sekund zadejte pětimístný číselný kód dálkového ovládání pomocí numerických tlačítek na DO.  
Jakmile indikátor DO dvakrát blikne, registrace je úspěšně ukončena. Indikátor DO blikne jednou pomalu, pokud programování kódu dálkového ovládání neproběhlo úspěšně. V takovém případě zkuste provést registraci znovu.

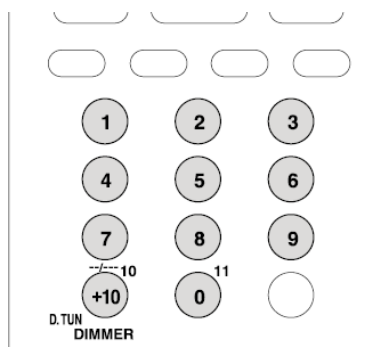

## Ovládání jiných komponentů pomocí dálkového ovladače (DO)

**Přeprogramování (remapping) barevných tlačítek**

Remapping barevných tlačítek přiřazených ovládání AV receiveru může být změněn tak, aby odpovídal barevným tlačítkům DO komponentu, jehož kódem dálkového ovládání jste naprogramovali REMOTE MODE. Remapping barevných tlačítek nicméně nelze provést, pokud je zvolena ZONE2.

1. Stiskněte a podržte tlačítko REMOTE MODE ke kterému chcete přiřadit kód, a současně stiskněte a podržte tlačítko A (červené), dokud se nerozsvítí indikátor DO (asi 3 sekundy). Remapping je možný pouze pro komponenty, jejichž kódy patří do kategorií "Seznamu kódů dálkového ovládání" jako například DVD přehrávač a TV.

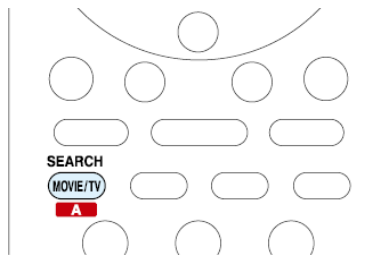

2. Během 30 sekund stiskněte barevná tlačítka zleva doprava, v pořadí jak chcete změnit konfiguraci. Příklad: jestliže barevná tlačítka na DO druhého komponentu jsou v pořadí žluté - zelené - modré - červené (zleva doprava), stiskněte tlačítka na DO AV receiveru rovněž v tomto pořadí.

Jakmile indikátor DO dvakrát blikne, programování je úspěšně ukončeno. Indikátor DO blikne jednou pomalu, pokud programování kódu dálkového ovládání neproběhlo úspěšně. V takovém případě zkuste provést remapping znovu.

Stisknutím jiného než barevného tlačítka je remapping zrušen.

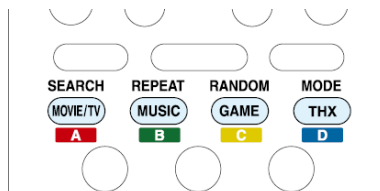

## Ovládání jiných komponentů pomocí dálkového ovladače (DO)

### Resetování tlačítek REMOTE MODE

Tlačítko REMOTE MODE můžete resetovat na jeho implicitní kód dálkového ovládání. Touto procedurou je možné resetovat pouze jedno tlačítko REMOTE MODE.

1. Stiskněte a podržte tlačítko REMOTE MODE, které chcete resetovat, a současně stiskněte a podržte na dobu 3 sekundy nebo déle tlačítko HOME. Indikátor DO svítí.

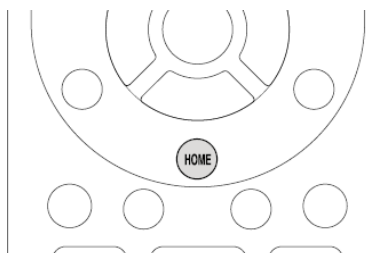

2. Během 30 sekund znovu stiskněte tlačítko REMOTE MODE. Jakmile indikátor DO dvakrát blikne, resetování je úspěšně ukončeno.

### Kompletní resetování dálkového ovladače

Stiskněte a podržte RCV na dálkovém ovladači a stiskněte HOME, dokud svítí indikátor (asi 3 sekundy). Během 30 sekund znovu stiskněte tlačítko RCV.

Jakmile indikátor DO dvakrát blikne, resetování je úspěšně ukončeno.

## Ovládání jiných komponentů pomocí dálkového ovladače (DO)

## Ovládání TV

Pro přepnutí režimu DO na režim ovládání požadovaného AV komponentu stiskněte tlačítko REMOTE MODE naprogramované s kódem dálkového ovládání pro relevantní AV komponent. Následně použijte k ovládání příslušná tlačítka.

Dostupná tlačítka mohou záviset na kategorii výrobku daného AV komponentu.

V závislosti na výrobku může být ovládání nekorektní nebo nemusí být vůbec možné.

- (1) REMOTE MODE
- (2) , INPUT, VOL ▲/▼
- (3) MUTING
- (4) CH +/-

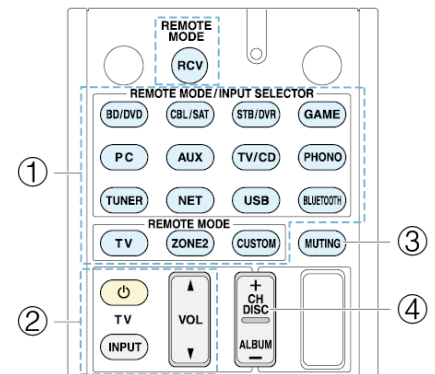

- (5) GUIDE
- (6) ▲/▼/◀/▶, ENTER
- (7) SETUP
- (8) PREV CH
- (9) RETURN
- (10) AUDIO (\*)

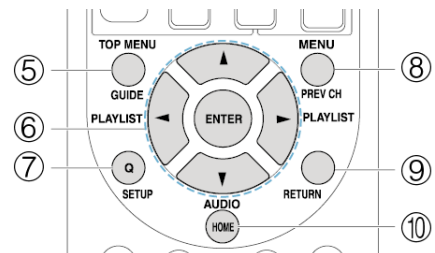

- (11)  (\*)
- (12) A (červené), B (zelené), C (žluté), D (modré)
- (13) Číslice 1 až 9, 0, +10
- (14) CLR, DISPLAY

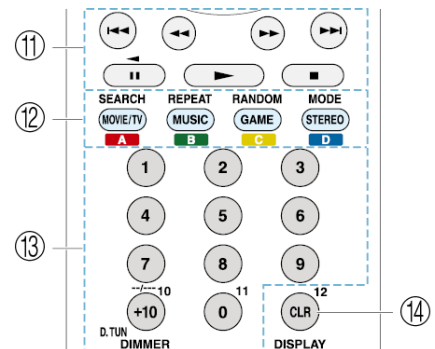

\* Není CEC kompatibilní.

## Ovládání jiných komponentů pomocí dálkového ovladače (DO)

## Ovládání Blu-ray Disc přehrávače / DVD přehrávače / DVD rekordéru

Pro přepnutí režimu DO na režim ovládání požadovaného AV komponentu stiskněte tlačítko REMOTE MODE naprogramované s kódem dálkového ovládání pro relevantní AV komponent. Následně použijte k ovládání příslušná tlačítka.

Dostupná tlačítka mohou záviset na kategorii výrobku daného AV komponentu.

V závislosti na výrobku může být ovládání nekorektní nebo nemusí být vůbec možné.

- (1) REMOTE MODE
- (2) SOURCE
- (3) MUTING
- (4) CH +/- , DISC +/-

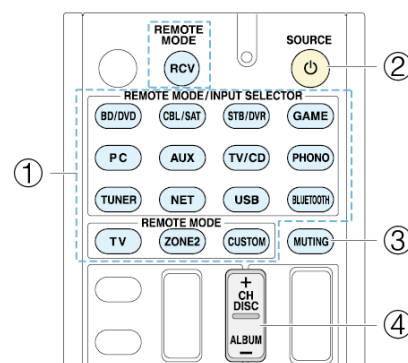

- (5) TOP MENU
- (6) ▲/▼/◀/▶, ENTER
- (7) SETUP
- (8) MENU
- (9) RETURN
- (10) AUDIO (\*)

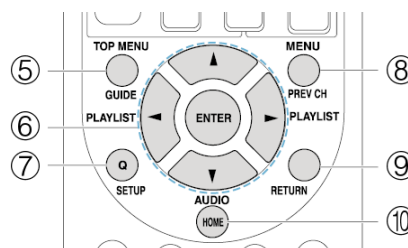

- (11) ► || ◀▶▶▶ ▶▶▶▶
- (12) A (červené), B (zelené), C (žluté), D (modré)
- (13) Číslice 1 až 9, 0, +10 (\*)
- (14) CLR, DISPLAY

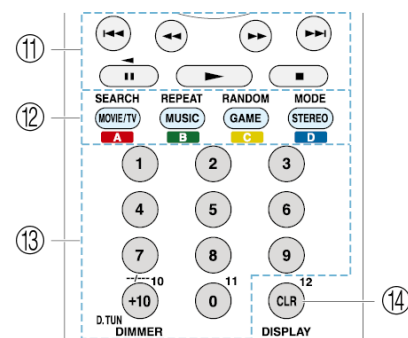

\* Není CEC kompatibilní.

## Ovládání jiných komponentů pomocí dálkového ovladače (DO)

## Ovládání VCR / PVR

Pro přepnutí režimu DO na režim ovládání požadovaného AV komponentu stiskněte tlačítko REMOTE MODE naprogramované s kódem dálkového ovládání pro relevantní AV komponent. Následně použijte k ovládání příslušná tlačítka.

Dostupná tlačítka mohou záviset na kategorii výrobku daného AV komponentu.

V závislosti na výrobku může být ovládání nekorektní nebo nemusí být vůbec možné.

- (1) REMOTE MODE
- (2) SOURCE
- (3) MUTING
- (4) CH +/-

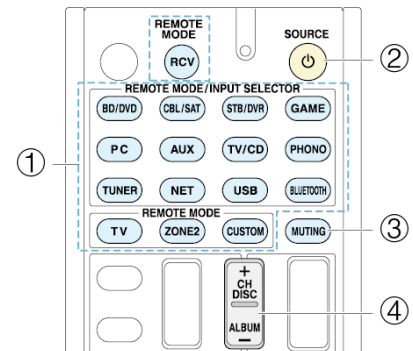

- (5) GUIDE
- (6) ▲/▼/◀/▶, ENTER
- (7) SETUP
- (8) PREV CH
- (9) RETURN

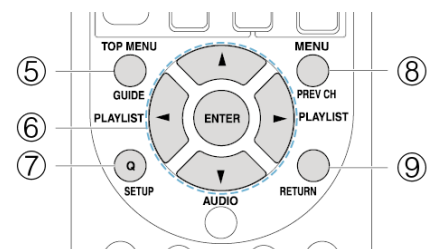

- (10) ► || ◀◀▶▶ ◀◀▶▶
- (11) Číslice 1 až 9, 0, +10
- (14) CLR, DISPLAY

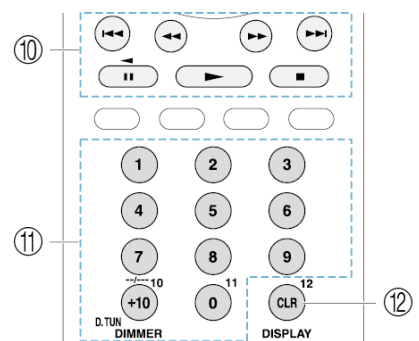

## Ovládání jiných komponentů pomocí dálkového ovladače (DO)

## Ovládání satelitního přijímače / přijímače kabelové TV

Pro přepnutí režimu DO na režim ovládání požadovaného AV komponentu stiskněte tlačítko REMOTE MODE naprogramované s kódem dálkového ovládání pro relevantní AV komponent. Následně použijte k ovládání příslušná tlačítka.

Dostupná tlačítka mohou záviset na kategorii výrobku daného AV komponentu.

V závislosti na výrobku může být ovládání nekorektní nebo nemusí být vůbec možné.

- (1) REMOTE MODE
- (2) SOURCE
- (3) MUTING
- (4) CH +/-

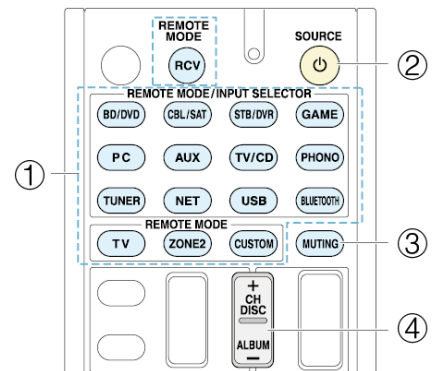

- (5) GUIDE
- (6) ▲/▼/◀/▶, ENTER
- (7) SETUP
- (8) PREV CH
- (9) RETURN
- (10) AUDIO

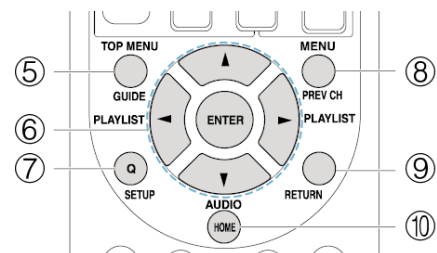

- (11) ► || ◀▶ ◀▶▶▶
- (12) A (červené), B (zelené), C (žluté), D (modré)
- (13) Číslice 1 až 9, 0, +10
- (14) CLR, DISPLAY

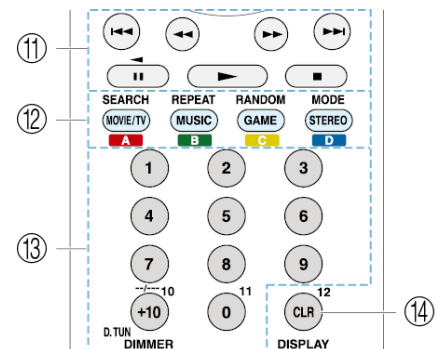

## Ovládání jiných komponentů pomocí dálkového ovladače (DO)

## Ovládání CD přehrávače

Pro přepnutí režimu DO na režim ovládání požadovaného AV komponentu stiskněte tlačítko REMOTE MODE naprogramované s kódem dálkového ovládání pro relevantní AV komponent. Následně použijte k ovládání příslušná tlačítka.

Dostupná tlačítka mohou záviset na kategorii výrobku daného AV komponentu.

V závislosti na výrobku může být ovládání nekorektní nebo nemusí být vůbec možné.

- (1) REMOTE MODE
- (2) SOURCE
- (3) MUTING
- (4) DISC +/-

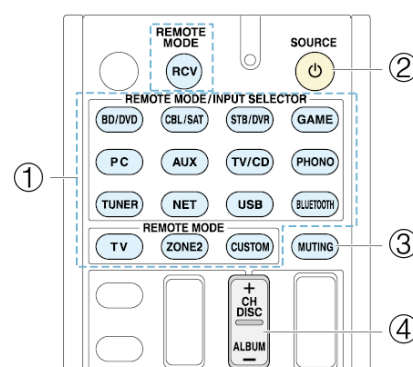

- (5) ▲/▼/◀/▶, ENTER
- (6) SETUP

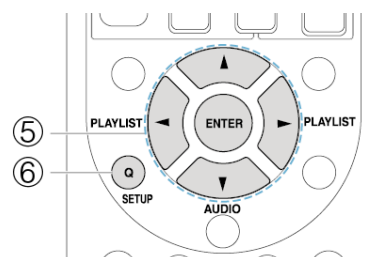

- (7) ► || ■ ◀◀▶▶ ◀◀▶▶◀◀
- (8) SEARCH, REPEAT, RANDOM, SOURCE
- (9) Číslice 1 až 9, 0, +10
- (10) CLR, DISPLAY

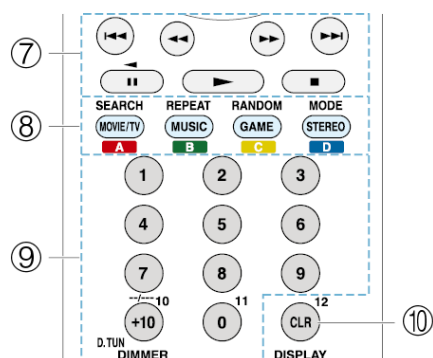



## Ovládání jiných komponentů pomocí dálkového ovladače (DO)

## Ovládání kazetového decku

Pro přepnutí režimu DO na režim ovládání požadovaného AV komponentu stiskněte tlačítko REMOTE MODE naprogramované s kódem dálkového ovládání pro relevantní AV komponent. Následně použijte k ovládání příslušná tlačítka.

Dostupná tlačítka mohou záviset na kategorii výrobku daného AV komponentu.

V závislosti na výrobku může být ovládání nekorektní nebo nemusí být vůbec možné.

- (1) REMOTE MODE
- (2) SOURCE
- (3) MUTING

- (4)   
(reverzní přehrávání)

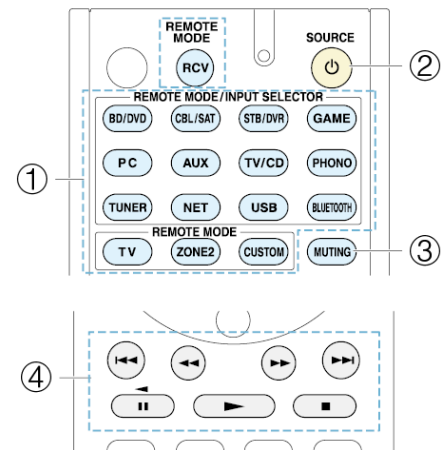

## Ovládání CEC-kompatibilních komponentů

Tlačítka TV a BD/DVD na dálkovém ovladači jsou předem naprogramována s kódy dálkového ovládání pro propojené ovládání některých CEC (Consumer Electronics Control) kompatibilních TV a Blu-ray Disk přehrávačů. Po jejich připojení k jednotce prostřednictvím HDMI kabelu můžete tyto komponenty ovládat pomocí dálkového ovladače AV receiveru.

Pokud nemůžete váš CEC kompatibilní komponent ovládat tímto způsobem, naprogramujte tlačítko TV nebo BD/DVD jedním z následujících kódů dálkového ovládání.

- TV: 11807/13100/13500 (CEC-compatible TV)
- BD/DVD: 32910/33101/33501/31612 (CEC-kompatibilní BD/DVD player)

## Používání reproduktorů ve výšce (HEIGHT)

Doporučujeme přidat reproduktory ve výšce (HEIGHT) pro zajištění úplného efektu režimu poslechu Dolby Atmos. Existuje několik typů reproduktorů ve výšce (HEIGHT). Viz "Metoda instalace reproduktorů ve výšce (HEIGHT) podle typu".

Dolby doporučuje pro získání nejlepšího efektu Dolby Atmos reproduktory "Top Front" nebo "Top Middle".

### Připojení

Reproduktory připojte ke svorkám SPEAKERS BACK nebo HEIGHT jednotky – bez ohledu na typ reproduktorů ve výšce (HEIGHT).

## Metoda instalace reproduktorů ve výšce (HEIGHT) podle typu

### FRONT HIGH (VE VÝŠCE, VPŘEDU)

Instalujte (a) (b) reproduktory FRONT HIGH v horní části stěny – viz obrázek.

#### Změna nastavení

Stiskněte RCV a následně HOME na DO, zvolte "Setup" - "2. Speaker Setup" - "Speaker Settings" a nastavte "Height Speakers Type" na "Front High".

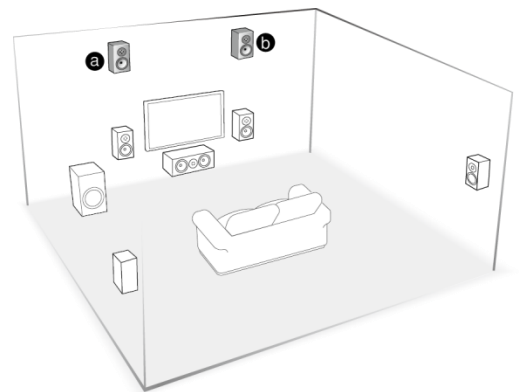

### TOP FRONT (HORNÍ, VPŘEDU)

Instalujte (c) (d) reproduktory TOP FRONT v horní poloze kolem středu nebo právě nad pozici poslechu a právě nad předními reproduktory – viz obrázek. Použijte Stropní reproduktory.

#### Změna nastavení

Stiskněte RCV a následně HOME na DO, zvolte "Setup" - "2. Speaker Setup" - "Speaker Settings" a nastavte "Height Speakers Type" na "Top Front".

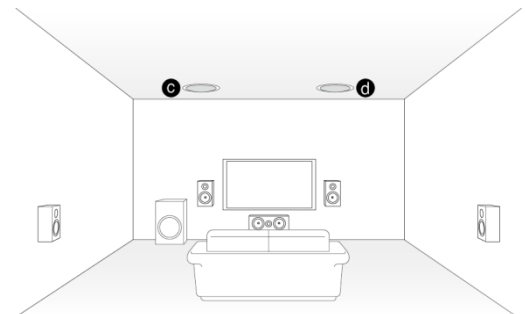

### TOP MIDDLE (HORNÍ, STŘEDNÍ)

Instalujte (e) (f) reproduktory TOP MIDDLE v horní poloze právě nad pozici poslechu a právě nad předními reproduktory – viz obrázek. Použijte Stropní reproduktory.

#### Změna nastavení

Stiskněte RCV a následně HOME na DO, zvolte "Setup" - "2. Speaker Setup" - "Speaker Settings" a nastavte "Height Speakers Type" na "Top Middle".

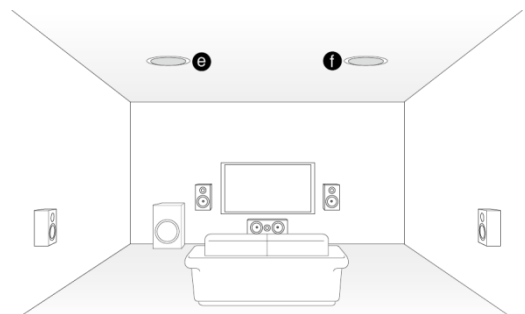

**DOLBY ENABLED SPEAKER (FRONT)**

Dolby Enabled Speaker (Front) (g) (h) jsou speciálně navrženy pro použití jako reproduktory ve výšce (HEIGHT). Umísťují se na horní plochu předních reproduktorů (viz obrázek) Dolby Enabled Speakers jsou umístěny s membránami směřujícími ke stropu a vytváří vyšší efekt v režimech poslechu Dolby Atmos a Dolby Surround tím, že poskytují akustické odrazy (echa) od stropu. Existuje typ Dolby Enabled Speakers integrovaný do normálních reproduktorů – při jejich používání je umístěte do pozice předních reproduktorů.

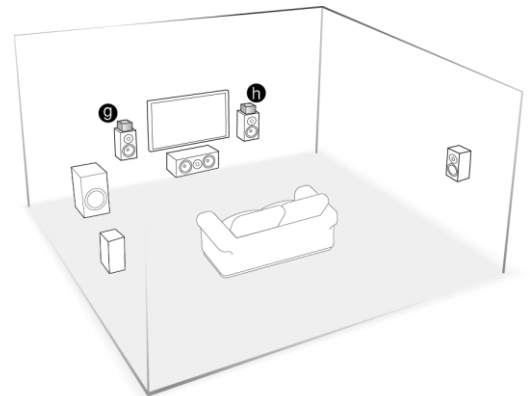
**Změna nastavení**

Stiskněte RCV a následně HOME na DO, zvolte "Setup" - "2. Speaker Setup" - "Speaker Settings" a nastavte "Height Speakers Type" na "Dolby Enabled Speaker (Surround)" – viz obrázek.

**DOLBY ENABLED SPEAKER (SURROUND)**

Dolby Enabled Speaker (Surround) (i) (j) jsou speciálně navrženy pro použití jako reproduktory ve výšce (HEIGHT). Umísťují se na horní plochu reproduktorů SURROUND (viz obrázek) Dolby Enabled Speakers jsou umístěny s membránami směřujícími ke stropu a vytváří vyšší efekt v režimech poslechu Dolby Atmos a Dolby Surround tím, že poskytují akustické odrazy (echa) od stropu. Existuje typ Dolby Enabled Speakers integrovaný do SURROUND reproduktorů – při jejich používání je umístěte do pozice SURROUND reproduktorů.

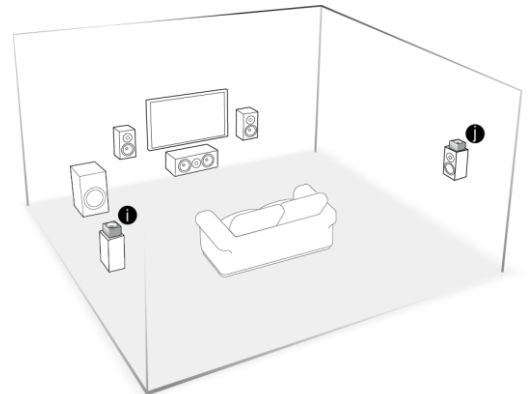
**Změna nastavení**

Stiskněte RCV a následně HOME na DO, zvolte "Setup" - "2. Speaker Setup" - "Speaker Settings" a nastavte "Height Speakers Type" na "Dolby Enabled Speaker (Surround)" – viz obrázek.

## Shrnutí k funkci RI

Připojením komponentu Onkyo s RI konektorem (například separátně prodávaná dokovací stanice RI Dock) k této jednotce pomocí RI kabelu a analogového audio kabelu (RCA) jsou umožněny následující funkce:

### System On/Auto Power On:

Když zahájíte přehrávání na komponentu připojeném k této jednotce prostřednictvím RI, pak se jednotka (pokud je v režimu STANDBY) automaticky zapne a relevantní komponent bude zvolen jako vstupní zdroj.

### Direct Change:

Když zahájíte přehrávání na komponentu připojeném prostřednictvím RI, pak tato jednotka automaticky zvolí tento komponent jako vstupní zdroj.

### Remote Controller Operation:

DO vašeho AV receiveru můžete použít pro ovládání dalších RI kompatibilních Onkyo komponentů. DO nasměrujte senzor dálkového ovládání této jednotky. Toto ovládání je možné pouze v případě, že je naprogramován RI kód dálkového ovládání.

Některé komponenty nemusí podporovat všechny RI funkce.

Tyto funkce nepracují, když je zapnuta ZONE2.

Informace k RI funkcím viz rovněž Manuály příslušných RI komponentů.

## RI připojení a nastavení

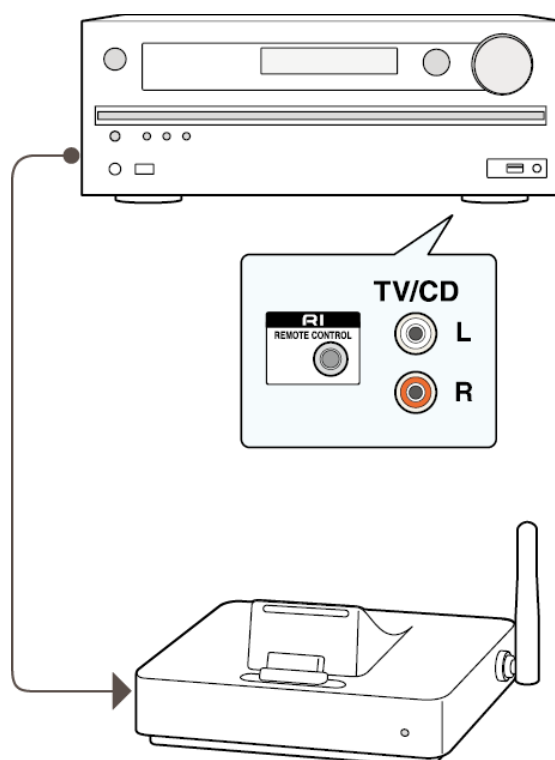

Připojte komponent Onkyo s RI konektorem k této jednotce pomocí RI kabelu a analogového audio kabelu (RCA). Podrobnosti viz Manuál příslušného komponentu s RI konektorem. RI kabel lze připojit libovolně (není směrový). Některé komponenty mají dva RI konektory - pro připojení zvolte kterýkoliv z nich - oba konektory mají stejnou funkci).

Pro připojení dokovací stanice RI Dock nebo kazetového decku prostřednictvím RI musíte provést:

### Přejmenování voliče vstupu

Pro možnost použití RI funkce musíte přejmenovat voliče vstupu jednotky. Stiskněte TV/CD nebo GAME pro zobrazení "TV/CD" nebo "GAME" na displeji hlavní jednotky. Následně stiskněte a podržte TV/CD nebo GAME na dobu 3 sekund nebo déle pro přepnutí displeje na "DOCK" nebo "TAPE".

### Naprogramování RI kódu dálkového ovládání

Naprogramujte kód dálkového ovládání na požadované tlačítko REMOTE MODE na dálkovém ovladači. Tím je umožněno ovládání komponentu s DO nasměřovaným na jednotku - nikoli na příslušný komponent!

1. Stiskněte a podržte tlačítko REMOTE MODE - ke kterému chcete naprogramovat kód dálkového ovládání - současně stiskněte a podržte na dobu 3 sekundy nebo déle tlačítko DISPLAY. Indikátor DO svítí. Tlačítka RCV, ZONE2 a TV nemohou být naprogramována.

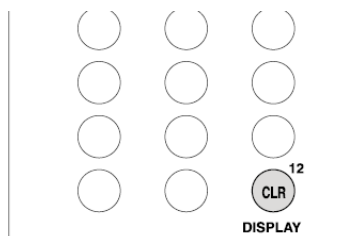

2. Během 30 sekund zadejte následující pětimístný číselný kód dálkového ovládání pomocí numerických tlačítek na DO.
 

RI Dock:	81993
Kazetový deck s RI konektorem	42157

Jakmile indikátor DO dvakrát blikne, programování je úspěšně ukončeno. Indikátor DO blikne jednou pomalu, pokud programování kódu dálkového ovládání neproběhlo úspěšně. Zkuste opakovat postup programování znovu.

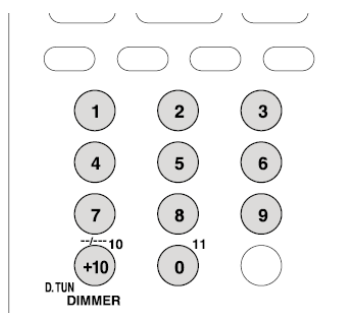

**Změňte volič vstupu na RI Dock na "DOCK" nebo na "TAPE".** Podrobnosti viz Manuál dokovací stanice RI Dock.

Pro přímé ovládání komponentů Onkyo nebo komponentů Onkyo nepřipojených prostřednictvím RI použijte následující kódy dálkového ovládání.

Onkyo DVD přehrávač:	30627
Onkyo CD přehrávač:	71817
RI Dock:	82990

S některými modely může být ovládání možné pouze částečně nebo nemusí být vůbec možné.

## Ovládání iPod/iPhone

Dokovací stanice RI Dock umožňuje používat DO vašeho AV receiveru k ovládání a přehrávání hudby na vašem iPod/iPhone. Navíc k tomu - pokud je připojení provedeno prostřednictvím RI - můžete sledovat videa uložená ve vašem iPod/iPhone na obrazovce vašeho TV a rovněž provádět RI ovládání. Toto ovládání je možné pouze v případě, že je naprogramován RI kód dálkového ovládání.

### Před provedením jakékoliv operace...

Před prováděním jakékoliv operace na vašem iPod/iPhone se ujistěte, že máte provedenu jeho aktualizaci na nejnovější verzi prostřednictvím iTunes. Některá tlačítka nemusí fungovat s některými modely a generacemi iPod/iPhone nebo dokovacími stanicemi RI Dock. Podrobnosti k ovládání viz Manuál dokovací stanice RI Dock.

Přepněte režim dálkového ovladače stisknutím tlačítka REMOTE MODE naprogramovaného kódem dálkového ovládání pro iPod/iPhone a ovládejte jej pomocí odpovídajících tlačítek. Nasměřujte DO na tuto jednotku.

- (1) REMOTE MODE
- (2) SOURCE
- (3) MUTING
- (4) VOL ▲/▼
- (5) ALBUM +/-

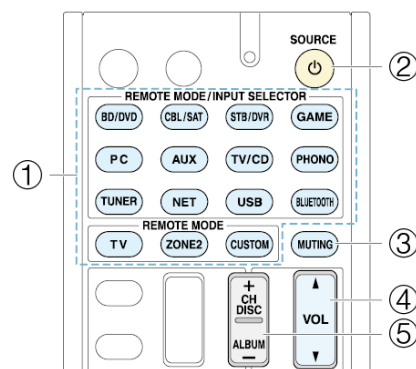

- (6) TOP MENU
- (7) ▲/▼/◀/▶, ENTER, PLAYLIST ◀/▶
- (8) MENU

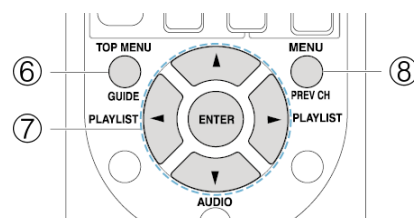

- (9) ▶ || ◀▶▶▶ ▶▶▶▶▶▶▶▶▶▶
- (10) REPEAT, RANDOM
- (11) MODE (režim)
- (12) DISPLAY

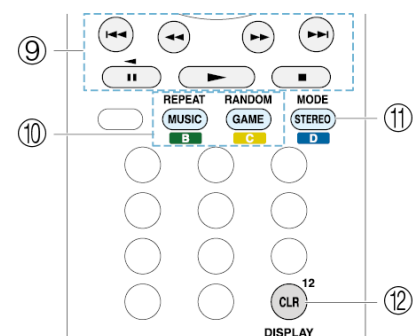

Stisknutím DISPLAY se zapne na několik sekund podsvětlení.

MODE umožňuje použít funkci RESUME pro obnovení přehrávání od skladby, která byla přehrávána v okamžiku, kdy jste vyjmuli váš iPod/iPhone z dokovací stanice DS-A2 RI Dock.

## Shrnutí k aktualizaci firmware

Existují dvě metody aktualizace firmware - po síti a prostřednictvím USB.

Použijte metodu, která je pro vás nejvhodnější.

Poslední informace k aktualizacím najdete na internetové stránce Onkyo.

Před zahájením aktualizace se ujistěte, že NENÍ připojen kalibrační mikrofon pro nastavení reproduktorů.

Během aktualizace ...

- Neodpojujte/nepřepojujte žádné kabely, USB paměťová zařízení, kalibrační mikrofon, sluchátka, ne provádějte žádné operace na připojených komponentech (vypínání).
- Nepokoušejte se získat přístup k této jednotce z PC nebo smartphone pomocí aplikace Android.

Aktualizace může trvat asi 20 minut - toto platí pro obě metody (aktualizace prostřednictvím sítě nebo prostřednictvím USB).

Navíc k tomu jsou stávající nastavení uložena - bez ohledu na použítou metodu aktualizace.

## Odmítnutí odpovědnosti

PROGRAM A DOPROVODNÁ ONLINE DOKUMENTACE JSOU VÁM POSKYTNUTY K POUŽITÍ NA VLASTNÍ NEBEZPEČÍ.

ONKYO NERUČÍ A VY NEBUDETE ODŠKODNĚNÍ ZA VÁM VZNIKLÉ ŠKODY JAKÉHOKOLIV DRUHU CO SE TÝČE POUŽITÍ PROGRAMU A DOPROVODNÉ DOKUMENTACE, BEZ OHLEDU NA PRÁVNÍ VÝKLAD, VZNIKLÉ ÚMYSLNÝM PORUŠENÍM PRÁVA NEBO SMLOUVY.

ONKYO NENESE V ŽÁDNÉM PŘÍPADĚ ODPOVĚDNOST VŮČI VÁM ANI TŘETÍ STRANĚ, ZA JAKÉKOLIV SPECIÁLNÍ, NEPŘÍMÉ, NÁHODNÉ, NEBO NÁSLEDNÉ ŠKODY JAKÉHOKOLIV DRUHU, VČETNĚ AVŠAK BEZ OMEZENÍ NA ODŠKODNĚNÍ, NÁHRADU ŠKOD V DŮSLEDKU AKTUÁLNÍHO NEBO BUDOUCÍHO ZISKU, ZTRÁTY DAT, NEBO JAKÝCHKOLIV JINÝCH DŮVODŮ.

## Aktualizace firmware po síti

### Dříve než začnete...

Ujistěte se, že jednotka je zapnuta a že je zajištěno připojení k internetu.

Vypněte ovládací zařízení (například PC) připojené k síti.

Zastavte přehrávání internetového rádia, z USB paměťového zařízení, nebo ze serveru.

Pokud je aktivní MULTI-ZONE, vypněte ji na jednotce (OFF).

Pokud je pro "HDMI CEC (RIHD)" nastaveno "On", změňte nastavení na "Off" (implicitní hodnota).

- Po stisknutí RCV stiskněte HOME na dálkovém ovladači. Zvolte "Setup" pomocí kurzorových tlačítek na DO a stiskněte ENTER. Následně zvolte "7. Hardware Setup" - "HDMI" a stiskněte ENTER, zvolte "HDMI CEC (RIHD)" pro volbu "Off".

Popis se může lišit od zobrazení on-screen, to však nemění nic na způsobu ovládání nebo funkci.

### Aktualizace

1. Po stisknutí RCV stiskněte HOME na dálkovém ovladači.

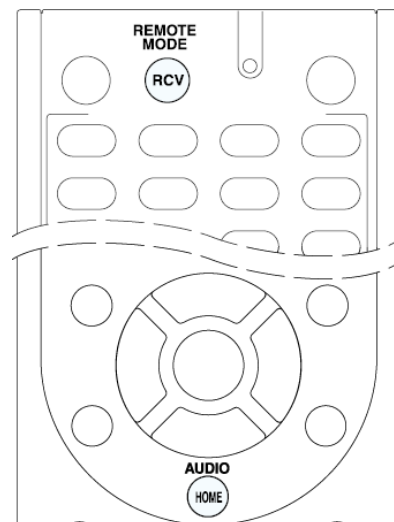

Na obrazovce TV se zobrazí menu HOME.

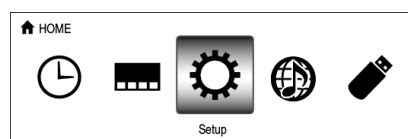

2. Pomocí kurzorových tlačítek zvolte "Setup" - "7. Hardware" – "Firmware Update" - "Update via NET" a následně stiskněte ENTER.  
Pokud je volba "Firmware Update" šedá = nepřístupná a tedy není možné ji zvolit, počkejte chvíli. Aktualizaci "Update via NET" nelze zvolit, pokud není dostupná žádná aktualizace.
3. Zvolte "Update" a stiskněte ENTER pro zahájení aktualizace.  
Během aktualizace může být obrazovka TV černá, v závislosti na aktualizovaném programu. V takovém případě můžete kontrolovat průběh aktualizace na displeji této jednotky. TV obrazovka zůstane černá až do dokončení aktualizace; pak se napájení znovu zapne.  
Zobrazí se hlášení "Completed!" - aktualizace je dokončena.



4. Stiskněte **ON/STANDBY** na jednotce a tím ji uvedte do režimu **STANDBY**. Aktualizace je ukončena - nyní máte nainstalovány nejnovější verzi firmware!  
Nepoužívejte **RECEIVER** na dálkovém ovladači.

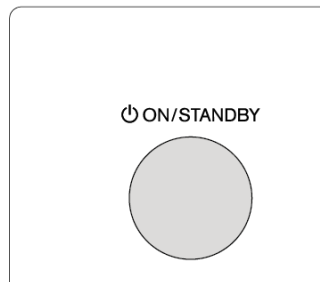

### **Pokud se zobrazí poruchové hlášení...**

Pokud dojde k chybě, na displeji se zobrazí poruchové hlášení **"\*-\*\* Error!"**.  
("\*" odkazuje na čísla zobrazená v případě výskytu chyby)  
Zkontrolujte následující:

#### **Kód chyby**

##### **\*-01, \*-10:**

Nebyl nalezen ethernetový kabel. Proveďte správné připojení ethernetového kabelu.

##### **\*-02, \*-03, \*-04, \*-05, \*-06, \*-11, \*-13, \*-14, \*-16, \*-17, \*-18, \*-20, \*-21:**

Chyba internetového připojení. Zkontrolujte následující:

- Je zapnutý router?
- Jsou tato jednotka a router připojeny k síti?

Pokud ano, odpojte a pak znovu připojte napájecí kabel routeru a této jednotky. To by mohlo odstranit problém. Pokud se stále nemůžete připojit k internetu, může být server DNS nebo proxy server dočasně vypnutý. Zkontrolujte status služby u vašeho poskytovatele internetového připojení (ISP),

##### **Ostatní:**

Odpojte a znovu připojte síťovou šňůru z/do síťové zásuvky, opakujte znovu od začátku.

## Aktualizace firmwre pomocí USB

### Dříve než začnete...

Připravte si USB paměťové zařízení s kapacitou 64 MB nebo větší.

- K aktualizaci nelze použít paměťová média (karty) vložené do USB čtečky paměťových karet.
- USB paměťová zařízení s funkcí zabezpečení nejsou podporována.
- USB huby a USB paměťová zařízení s funkcí hubu nejsou podporována. Nepřipojujte takováto zařízení k jednotce!

Vymažte veškerá data uložená na USB paměťovém zařízení.

Vypněte ovládací zařízení (například PC) připojené k síti.

Zastavte přehrávání internetového rádia, z USB paměťového zařízení, nebo ze serveru.

Pokud je aktivní MULTI-ZONE, vypněte ji na jednotce (OFF).

Pokud je pro "HDMI CEC (RIHD)" nastaveno "On", změňte nastavení na "Off" (implicitní hodnota).

- Po stisknutí RCV stiskněte HOME na dálkovém ovladači. Zvolte "Setup" pomocí kurzorových tlačítek na DO a stiskněte ENTER. Následně zvolte "7. Hardware Setup" - "HDMI" a stiskněte ENTER, zvolte "HDMI CEC (RIHD)" a nastavte je na "Off".
  - \* Některá USB paměťová zařízení mohou být načítána dlouhou dobu, nemusí být načtena korektně, nebo nemusí být korektně napájena, v závislosti na zařízení nebo jeho obsahu.
  - \* Onkyo neponese odpovědnost žádného druhu za jakoukoliv ztrátu nebo poškození dat, ani za selhání schopnosti ukládání dat vzniklé použitím USB paměťového zařízení s jednotkou. Děkujeme vám za pochopení.
  - \* Popis se může lišit od zobrazení on-screen, to však nemění nic na způsobu ovládání funkce.

### Aktualizace

1. Připojte USB paměťové zařízení k vašemu PC.
2. Stáhněte si soubor firmwre z webové stránky Onkyo a rozbalte jej. Soubory firmwre jsou pojmenována následujícím způsobem:  
ONKAVR\*\*\*\*\_\*\*\*\*\*.zip  
Rozbalte soubor na vašem PC. Počet rozbalených souborů a složek se liší v závislosti na modelu.
3. Všechny rozbalené soubory a složky nakopírujte do kořenového adresáře USB paměťového zařízení. Ujistěte se, že jste nakopírovali rozbalené soubory!
4. Stiskněte USB na DO pro volbu "USB".

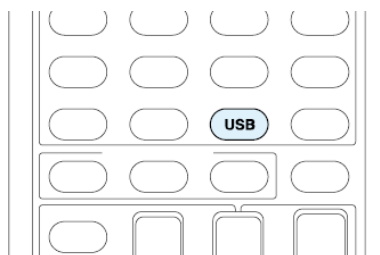

5. Připojte USB paměťové zařízení do USB portu této jednotky.

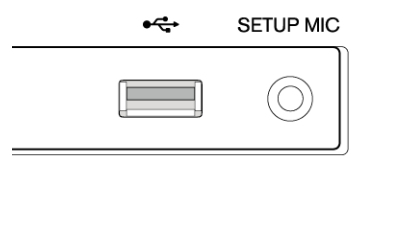

Pokud chcete k USB portu jednotky připojit USB harddisk, doporučujeme použít model se samostatným napájením (ne napájení po USB kabelu).

Pokud je USB zařízení rozděleno na oddíly (partition), pak každý oddíl bude považován za samostatné zařízení.

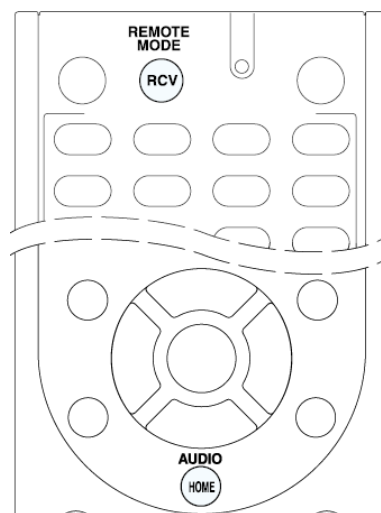

6. Po stisknutí RCV stiskněte HOME na dálkovém ovladači.

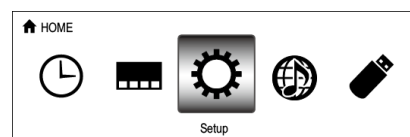

Na obrazovce TV se zobrazí menu HOME.



7. Pomocí kurzorových tlačítek zvolte "Setup" - "7. Hardware Setup" - "Firmware Update" - "Update via USB" a následně stiskněte ENTER.  
Pokud je volba "Firmware Update" šedá = nepřístupná a tedy není možné ji zvolit, počkejte chvíli. Aktualizaci "Update via USB" nelze zvolit, pokud není dostupná žádná aktualizace.
8. Zvolte "Update" a stiskněte ENTER pro zahájení aktualizace.  
Během aktualizace může být obrazovka TV černá, v závislosti na aktualizovaném programu. V takovém případě můžete kontrolovat průběh aktualizace na displeji této jednotky. TV obrazovka zůstane černá až do dokončení aktualizace; pak se napájení znovu zapne.  
Zobrazí se hlášení "Completed!" - aktualizace je dokončena.
9. Odpojte USB paměťové zařízení od jednotky.

10. Stiskněte  ON/STANDBY na jednotce a tím ji uveďte do režimu STANDBY. Aktualizace je ukončena - nyní máte nainstalovány nejnovější verzi firmware!  
Nepoužívejte  RECEIVER na dálkovém ovladači.

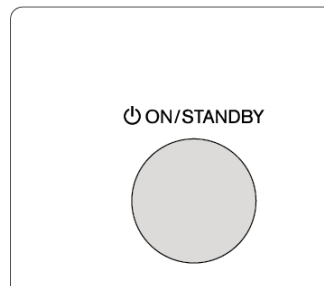

### **Pokud se zobrazí poruchové hlášení...**

#### **Případ 1:**

Pokud dojde k chybě, na displeji se zobrazí poruchové hlášení "\*\*-\*\* Error!". ("\*" odkazuje na čísla zobrazená v případě výskytu chyby)

Zkontrolujte následující:

#### **Kód chyby**

##### **\*-01, \*-10:**

USB paměťové zařízení nebylo nalezeno. Zkontrolujte, zda je USB paměťové zařízení správně připojeno k USB portu na čelní stěně jednotky. Pokud má USB paměťové zařízení vlastní síťový napáječ, připojte jej a zapojte do sítě.

##### **\*-05, \*-13, \*-20, \*-21:**

Soubor firmware nebyl nalezen v kořenové složce USB paměťového zařízení, nebo je soubor firmware určen pro jiný model.

Zkuste znovu stáhnout soubor firmware.

#### **Ostatní:**

Odpojte a znovu připojte síťovou šňůru z/do síťové zásuvky, opakujte znovu od začátku.

## Dříve než začnete...

Problémy lze často vyřešit jednoduchým vypnutím/zapnutím napájení nebo odpojením/připojením síťové šňůry - toto je většinou jednodušší než práce na přípojkách a nastavování. Zkuste tuto výše zmíněnou jednoduchou metodu na jednotce i připojeném zařízení. Pokud problém spočívá v tom, že na výstupu není audio ani video nebo nefunguje HDMI propojené ovládání, zkuste odpojit/připojit HDMI kabel. Přitom dbejte na to, abyste nezkroutili HDMI kabel - nemusel by správně fungovat. Po přepojení vypněte a zapněte jednotku a připojené zařízení.

## Resetování jednotky

Problém může být často vyřešen resetováním jednotky pro inicializaci všech nastavení na tovární (implicitní) hodnoty. Pokud nelze problém vyřešit procedurou popsanou ve "Vyhledávání a odstraňování poruch", zkuste resetovat jednotku, jak je vysvětleno v následujícím. Po resetování budou veškerá vámi provedená nastavení vrácena na výchozí hodnoty. Před resetováním si tato nastavení poznamenejte.

### Metoda resetování

1. Stiskněte a podržte tlačítko CBL/SAT na jednotce (držte je stisknuté až do ukončení kroku 2).

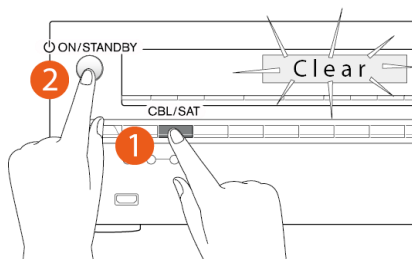

2. Stiskněte tlačítko ON/STANDBY na jednotce. Na displeji se zobrazí "Clear" a jednotka přejde do režimu STANDBY.

### Metoda resetování pomocí dálkového ovladače

1. Stiskněte a podržte tlačítko (1) RCV na DO (držte je stisknuté až do ukončení kroku 2).
2. Stiskněte a podržte tlačítko (2) HOME, dokud svítí indikátor (3) DO (asi 3 sekundy). Během 30 sekund znovu stiskněte tlačítko (1) RCV.

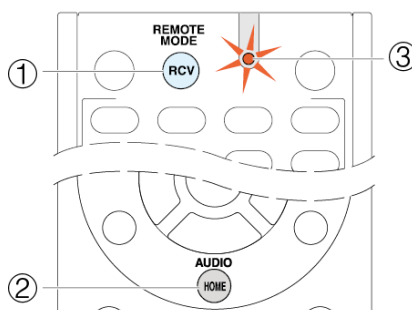

## Napájení

### Jednotku nelze zapnout.

Ujistěte se, že síťová šňůra je správně připojena do síťové zásuvky.  
Odpojte síťovou šňůru ze zásuvky, vyčkejte 5+ sekund a pak šňůru opět připojte do zásuvky.

### Jednotka se neočekávaně vypne.

Po nastavení a spuštění funkce Auto Standby jednotka automaticky přejde do pohotovostního stavu.

### Jednotka se vypne a po obnovení napájení se znovu vypne.

Došlo k aktivaci ochranného obvodu. Okamžitě odpojte síťovou šňůru ze zásuvky! Ujistěte se, že veškeré kabely a zdroje signálu jsou řádně připojeny, odpojte síťovou šňůru ze zásuvky a vyčkejte nejméně hodinu. Následně připojte síťovou šňůru do zásuvky a zapněte napájení. Pokud se jednotka znovu vypne, **NEPROVÁDĚJTE RESETOVÁNÍ A ODPOJTE SÍŤOVOU ŠŤŮRU ZE ZÁSUVKY!** Kontaktujte vašeho prodejce Onkyo.

### **UPOZORNĚNÍ**

**POKUD SE NA DISPLEJI ZOBRAZÍ HLÁŠENÍ "CHECK SP WIRE", MOHLO DOJÍT KE ZKRATOVÁNÍ REPRODUKTOROVÝCH KABELŮ.**

### **VÝSTRAHA!**

**POKUD Z AV RECEIVERU VYSTUPUJE KOUŘ, ZÁPACH, NEBO POKUD PŘÍSTROJ VYDÁVÁ ABNORMÁLNÍ ZVUKY, OKAMŽITĚ VYTÁHNĚTE VIDLICI SÍŤOVÉ ŠŤŮRY ZE ZÁSUVKY A KONTAKTUJTE VAŠEHO PRODEJCE ONKYO NEBO TECHNICKOU PODPORU ONKYO.**

## Audio

### Žádný nebo velmi tichý zvuk.

Ujistěte se, že je zvolen správný vstupní zdroj.

Ujistěte se, že veškeré konektory audio jsou zcela zasunuty (na doraz).

Ujistěte se, že vstupy a výstupy všech komponentů jsou řádně zapojeny.

Ujistěte se, že reproduktorové kabely jsou připojeny se správnou polaritou, a že volné konce jsou v kontaktu s kovovou částí každé reproduktorové svorky.

Ujistěte se, že vstupní zdroj je zvolen správně.

Ujistěte se, že kabely reproduktorů nejsou zkratované.

Zkontrolujte nastavení hlasitosti. Úroveň hlasitosti je nastavitelná - Min, 1 až 99, Max (100). V normálním případě je nastavení hlasitosti asi 40.

Pokud na displeji bliká indikátor MUTING, stiskněte MUTING na dálkovém ovladači pro zrušení utlumení jednotky.

Pokud jsou ke konektoru PHONES připojena sluchátka, nevystupuje z reproduktorů žádný zvuk.

Pokud není získán žádný zvuk z BD/DVD přehrávače připojeného k HDMI IN, zkontrolujte nastavení výstupu BD/DVD přehrávače a ujistěte se, že je zvolen podporovaný audio formát.

Zkontrolujte nastavení výstupu digitálního audia na připojeném komponentu. Na některých herních konzolách – zejména podporujících DVD – je implicitní nastavení OFF.

U některých disků DVD-Video musíte zvolit formát audio výstupu z menu.

Pokud váš gramofon používá MC (moving coil) přenosku, musíte použít MC předzesilovač / transformátor.

Ujistěte se, že žádný z připojovacích kabelů není zlomený, zkroucený nebo poškozený.

Ne všechny režimy poslechu využívají všechny reproduktory.

Specifikujte vzdálenosti reproduktorů a nastavte individuální hlasitosti.

Ujistěte se, že není připojen kalibrační mikrofon.

Nastavte "Off", pokud je pro "Audio Selector" – "Fixed Mode" nastaveno PCM nebo DTS.

**Zvuk vychází pouze z předních reproduktorů.**

Když je zvolen režim poslechu STEREO nebo MONO, zvuk vychází pouze z předních reproduktorů. Ujistěte se, že konfigurace reproduktorů je provedena správně.

**Zvuk vychází pouze ze středového reproduktoru.**

Pokud používáte režim poslechu Dolby Surround s mono zdrojem (například AM rozhlas nebo mono TV program, zvuk je soustředěn do středového reproduktoru. Ujistěte se, že konfigurace reproduktorů je provedena správně.

**Žádný zvuk ze surround reproduktorů.**

Pokud je zvolen režim poslechu T-D (Theater-Dimensional), STEREO nebo MONO, nevychází ze surround reproduktorů žádný zvuk.

V závislosti na zdroji a aktuálním režimu poslechu nemusí surround reproduktory vydávat příliš mnoho zvuku. Zkuste zvolit jiný režim poslechu.

Ujistěte se, že konfigurace reproduktorů je provedena správně.

**Žádný zvuk ze středového reproduktoru.**

Když je zvolen režim poslechu STEREO nebo MONO, středový reproduktor nevydává žádný zvuk.

Ujistěte se, že konfigurace reproduktorů je provedena správně.

**Žádný zvuk z reproduktorů SURROUND BACK nebo HEIGHT.**

V závislosti na zdroji a aktuálním režimu poslechu nemusí reproduktory vydávat příliš mnoho zvuku. Zkuste zvolit jiný režim poslechu.

Ujistěte se, že je správně provedeno nastavení pro reproduktory.

**Žádný zvuk ze subwooferu.**

Pokud přehráváte materiál neobsahující žádné informace v LFE kanálu, subwoofer nevydává žádný zvuk.

Ujistěte se, že konfigurace reproduktorů je provedena správně.

**Žádný zvuk s některými formáty signálu.**

Pro poslech Dolby Digital a/nebo DTS zvuku je nutné digitální připojení

Zkontroluje nastavení digitálního vstupu. Pokud je nastavení jiné než implicitní, musíte provést nové nastavení.

Zkontrolujte nastavení výstupu digitálního audia na připojeném komponentu. Na některých herních konzolách – zejména podporujících DVD – je implicitní nastavení OFF.

**Žádný zvuk s formátem signálu Dolby Atmos.**

Ujistěte se, že jsou připojeny reproduktory SURROUND BACK nebo HEIGHT, a že jsou konfigurovány podle připojení ve "Speaker Configuration".

Ujistěte se, že vstupní signál je ve formátu Dolby Atmos.

**Nelze zvolit režim poslechu PURE AUDIO.**

(modely pro Evropu)

Režim poslechu PURE AUDIO nelze zvolit, pokud je aktivní ZONE2.

**Nelze zvolit požadovaný režim poslechu.**

V závislosti na statutu připojení reproduktorů nelze zvolit některé režimy poslechu. Podrobnosti viz sekce "Používání režimů poslechu".

**Nelze přehrávat zvuk 5.2ch.**

Ujistěte se, že konfigurace reproduktorů je provedena správně.

Ne všechny režimy poslechu využívají všechny reproduktory.

**Nelze přehrávat v režimu 6.2ch/7.2ch.**

Přehrávání v režimu 6.2ch/7.2ch není možné, pokud nejsou připojeny reproduktory SURROUND BACK a HEIGHT.

V závislosti na počtu připojených reproduktorů nemusí být vždy možné zvolit veškeré režimy poslechu.

**Nelze nastavit požadovanou hlasitost reproduktorů.**

Zkontrolujte, zda je nastavena maximální hlasitost.

**Je slyšet šum.**

Použití kabelových svazků - analogové audio kabely (RCA) jsou vedeny společně se síťovými a reproduktorovými kabely - může degradovat kvalitu zvuku.

Analogový audio (RCA) kabel může zachycovat interference. Zkuste změnit polohu kabelů.

**Funkce Late Night nefunguje.**

Ujistěte se, že zdrojový materiál je ve formátu Dolby Digital, Dolby Digital Plus, nebo Dolby TrueHD.

**O signálech DTS.**

Pokud program DTS končí a bitstream DTS se zastaví, jednotka zůstane v režimu poslechu DTS a dts indikátor zůstává svítit. Důvodem je zabránit šumu, pokud na vašem přehrávači použijete funkce přerušování přehrávání (PAUSE), rychloposuv vpřed (FAST FORWARD) nebo rychloposuvu vzad (FAST REVERSE). Pokud přepnete váš přehrávač z DTS na PCM, nemusíte slyšet žádný zvuk, protože jednotka nepřepíná formáty okamžitě. V takovém případě musíte váš přehrávač zastavit asi na 3 sekundy a pak obnovit přehrávání.

U některých CD a LD přehrávačů nebudete schopni řádně přehrávat DTS nosiče, i když je váš přehrávač připojen k digitálnímu vstupu AV receiveru. Toto je obvykle způsobeno tím, že DTS bitstream byl zpracován (byla změněna např. výstupní úroveň, vzorkovací frekvence nebo frekvenční rozsah) a AV receiver jej nerozpozná jako pravý DTS signál. V takovém případě můžete slyšet šum.

Při přehrávání nosičů s DTS může při použití funkce přerušování přehrávání (PAUSE), rychloposuv vpřed (FAST FORWARD) nebo vzad (FAST REVERSE) vzniknout krátký slyšitelný šum. Toto však není porucha.

**Není slyšet začátek audio programu přivedeného na vstup HDMI IN.**

Protože identifikace formátu HDMI zabere delší dobu než je tomu u ostatních digital audio signálů, výstup audio signálu nemusí začít okamžitě.

**Video****Žádný obraz.**

Ujistěte se, že veškeré konektory audio jsou zcela zasunuty (na doraz).

Ujistěte se, že veškeré video komponenty jsou řádně zapojeny.

Pokud je TV připojena ke konektoru HDMI OUT na jednotce, nastavte "1. Input/Output Assign" - "Monitor Out" - "Monitor Out" na "MAIN" nebo "SUB" podle výstupního konektoru. Pokud je zdroj přehrávání připojen ke konektoru video COMPOSITE nebo COMPONENT a chcete získat výstup videa do TV prostřednictvím konektoru HDMI OUT, proveďte pro "HDMI Input" nastavení "-----".

Pokud je video zdroj připojen k video vstupu COMPONENT, musíte tento vstup přiřadit voliči vstupů a váš TV musí být připojen ke konektoru COMPONENT VIDEO OUT.

Pokud je video zdroj připojen k vstupu COMPOSITE, váš TV musí být připojen k výstupu MONITOR OUT V.

Pokud je video zdroj připojen ke vstupu HDMI, musíte tento vstup přiřadit voliči vstupů a váš TV musí být připojen k výstupu HDMI OUT.

Pokud je zvolen režim poslechu PURE AUDIO, video obvody jsou vypnuty a vystupovat mohou pouze videosignály vstupující prostřednictvím HDMI IN. (modely pro Evropu).

Přesvědčte se, že zapnutí vstupu na straně monitoru (TV) je správné.



Pokud video vstupující ze vstupního konektoru videa COMPOSITE není zobrazeno, ujistěte se, že vstupní konektor videa COMPONENT není nastaven na zvolený vstup. Pokud je zvolen, obraz ze vstupního konektoru videa COMPOSITE nemůže vystupovat po zapnutí tohoto vstupu. Pokud je použito pouze připojení vstupního konektoru videa COMPOSITE, nastavte pro vstupní konektor videa COMPOSITE -----.

Obraz z komponentu připojeného ke vstupu videa COMPOSITE nemůže vystupovat konvertovaný na monitor nebo TV nebo na jiný komponent připojený k výstupu COMPONENT VIDEO OUT.

Pokud je pro "1. Input/Output Assign" - "Monitor Out" - "Monitor Out" nastaveno "MAIN+SUB" nebo "MAIN" a ZONE2 je aktivní, a rovněž pokud na jednotce provedete změnu na jakýkoli jiný vstup z TV připojeného ke konektoru HDMI OUT SUB, pak obraz z TV připojeného k HDMI OUT MAIN nebude zobrazen.

"Resolution" je efektivní pro konektor HDMI OUT MAIN pouze v případě, že pro "1. Input/Output Assign" - "Monitor Out" - "Monitor Out" je nastavení "MAIN+SUB".

### **Žádný obraz ze zdroje připojeného k HDMI IN.**

Spolehlivá činnost s HDMI-to-DVI adaptérem není garantována. Navíc k tomu nejsou podporovány video signály z PC.

Zkontrolujte, zda je na displeji hlavní jednotky zobrazeno hlášení "Resolution Error", když není zobrazeno video vstupující prostřednictvím konektoru HDMI IN. V takovém případě TV nepodporuje rozlišení video vstupu z přehrávače. Změňte nastavení na přehrávači.

### **Nezobrazuje se menu ON-SCREEN.**

Na vašem TV musí být zvolen video vstup, ke kterému připojena tato jednotka.

V "6. Miscellaneous" - "OSD Setup" proveďte pro "On Screen Display" nastavení "On".

## **Tuner**

### **Příjem je zašuměný, FM stereo příjem je zašuměný, indikátor "FM STERO" nesvítí.**

Zkontrolujte připojení antény.

Změňte polohu antény.

Přemístěte jednotku do větší vzdálenosti od TV a PC.

Projíždějící automobily a prolétající letadla mohou způsobit interference.

Betonové stěny zeslabují rozhlasové signály.

Poslouchejte stanici v režimu MONO.

Pokud posloucháte AM stanici, používání dálkového ovladače může způsobit šum.

Pokud nedojde ke zlepšení příjmu, instalujte venkovní anténu.

## **Dálkový ovladač**

### **Dálkový ovladač nefunguje.**

Před ovládním této jednotky pomocí dálkového ovladače stisknete RCV na DO.

Ujistěte se, že baterie v DO jsou vloženy se správnou polaritou.

Vložte nové baterie. Nepoužívejte současně různé typy baterií nebo staré a nové baterie.

Ujistěte se, že DO není příliš daleko od přístroje a že mezi DO a senzorem nejsou žádné překážky.

Ujistěte se, že na jednotku nedopadá přímé sluneční nebo zářivkové světlo. V případě potřeby jednotku přemístěte.

Pokud je jednotka instalována v racku nebo skříně s dvířky ze zbarveného skla nebo v případě že dvířka jsou zavřená, DO nemusí fungovat spolehlivě.

Ujistěte se, že jste zvolili správný režim DO.

Při používání DO pro ovládní AV komponentů jiných výrobců nemusí některá tlačítka fungovat očekávaným způsobem.

Ujistěte se, že jste zadali správný kód dálkového ovládní.

Ujistěte se, že je nastaveno stejné ID pro jednotku i pro dálkový ovladač.

**Nelze ovládat jiné komponenty Onkyo pomocí RI kódu dálkového ovládání.**

Ujistěte se, že veškeré video komponenty jsou řádně zapojeny pomocí RI kabelu. Pokud používáte k propojení RI kabely, musíte současně použít i propojení analogového audia (RCA kabel). Pouhé připojení pomocí RI kabelu nepostačuje!

Ujistěte se, že jste zvolili správný režim DO.

Ujistěte se, že je správně nastaveno zobrazení vstupu.

Zadejte znovu RI kód dálkového ovládání.

Když je zadán RI kód dálkového ovládání, nasměrujte DO na senzor dálkového ovládání této jednotky.

**Nelze ovládat komponenty Onkyo (bez RI) a komponenty jiných výrobců.**

Ujistěte se, že připojení ostatních komponentů je správné.

Zadejte znovu správný kód dálkového ovládání. Pokud existuje několik kódů, vyzkoušejte každý z nich.

Ujistěte se, že je správně zvolen kód dálkového ovládání.

Vyzkoušejte DO nasměrovaný na senzor dálkového ovládání každého komponentu.

Některé komponenty nemusí zahájit činnost.

**Dokovací stanice RI Dock pro iPod/iPhone****Žádný zvuk.**

Ujistěte se, že iPod/iPhone aktuálně přehrává.

Ujistěte se, že iPod/iPhone je správně vložen do dokovací stanice.

Ujistěte se, že jednotka je zapnuta, je zvolen správný vstupní zdroj, a je nastavena správná hlasitost.

Ujistěte se, že konektory jsou kompletně zasunuty.

Zkuste resetovat iPod/iPhone.

**Žádný obraz.**

Ujistěte se, že pro nastavení TV OUT vašeho modelu iPod/iPhone je zvoleno On.

Ujistěte se, že na TV nebo jednotce je zvolen správný vstup.

Některé verze iPod/iPhone nepodporují video výstup.

**Dálkovým ovladačem AV receiveru nelze ovládat iPod/iPhone.**

Ujistěte se, že iPod/iPhone je správně vložen do dokovací stanice. Pokud je iPod/iPhone v pouzdře, nemusí být správně připojen k dokovací stanici. Před vložením do dokovací stanice vždy vyjměte iPod/iPhone z pouzdra.

iPod/iPhone nelze ovládat, pokud je na něm zobrazeno logo Apple.

Ujistěte se, že jste zvolili správný režim DO.

Pokud používáte dálkový ovladač AV receiveru, nasměrujte jej na tuto jednotku.

Před použitím DO možná bude nutné zahájit přehrávání na vašem modelu iPod/iPhone, aby byl rozpoznán volič vstupu.

Zkuste resetovat iPod/iPhone.

V závislosti na modelu iPod/iPhone nemusí některá tlačítka fungovat očekávaným způsobem.

**Jednotka neočekávaně zvolí iPod/iPhone jako vstupní zdroj.**

Před volbou jiného vstupního zdroje vždy přerušte přehrávání (PAUSE) z iPod/iPhone. Pokud není přehrávání přerušeno, může funkce DIRECT CHANGE během přestávky mezi skladbami omylem zvolit iPod/iPhone jako vstupní zdroj.

**iPod/iPhone nefunguje správně.**

Zkuste odpojit a znovu připojit iPod/iPhone.

## Funkce Multi-Zone

### Žádný zvuk.

S funkcí Multi-Zone vystupuje zvuk pouze v případě, že zdrojem vstupního signálu je externí komponent připojený ke vstupnímu konektoru analogového audia jednotky "NET", "USB" nebo "BLUETOOTH", "AM: nebo "FM". Přehrávání Multi-Zone není možné, pokud je jednotka propojena s přehrávačem pomocí HDMI nebo digitálního kabelu. K propojení konektorů audio výstupu přehrávače a konektorů analogových vstupů jednotky použijte analogový audio (RCA) kabel. Možná bude nutné provést nastavení analogového audio výstupu na přehrávači.

## Wi-Fi (WLAN)

### Nelze získat přístup k síti Wi-Fi (WLAN) nebo je přehrávání zvuku přerušované a komunikace nefunguje.

Zkuste odpojit a znovu připojit napájení WLAN routeru a jednotky, zkontrolujte stav zapnutí WLAN routeru, a zkuste restartovat WLAN router.

Nesprávné nastavení SSID a šifrování (WEP, atd.). Ujistěte se, že síťová nastavení jednotky jsou provedena správně.

Připojení na SSID obsahující multi-byte znaky není podporováno. Pojmenujte SSID WLAN routeru pouze s použitím single-byte alfanumerických znaků a zkuste znovu připojení k síti.

Rádiové vlny nelze přijímat kvůli špatnému spojení. Zkraťte vzdálenost od přístupového bodu WLAN nebo odstraňte případné překážky. Umístěte jednotku dál od mikrovlnné trouby nebo jiného přístupového bodu. 2.4 GHz pásmo pro WLAN nemusí být dostačující.

Propojte ETHERNET port a router pomocí ethernetového kabelu, poté co jste zvolili "7. Hardware Setup" - "Network" a změnil nastavení "Wi-Fi" na "Off (Wired)".

Umístěte jednotku v dostatečné vzdálenosti od zařízení emitující elektromagnetické záření v pásmu 2.4 GHz (mikrovlnné trouby, herní konzole, apod.). Pokud nelze problém vyřešit tímto způsobem, nepoužívejte jiná zařízení emitující elektromagnetické záření.

Pokud je v blízkosti jednotky používáno jiné WLAN zařízení, může dojít ke vzniku mnoha problémů - například přerušování přehrávání a komunikace. Tyto problémy lze eliminovat změnou kanálu vašeho WLAN routeru. Pro instrukce ke změně kanálů viz Manuál vašeho WiFi routeru.

Pokud jsou v blízkosti jednotky umístěny kovové předměty, WLAN připojení nemusí být možné (tyto předměty mohou ovlivňovat rádiové vlny).

Pokud je v síti více než jeden přístupový bod, separujte každý přístupový bod.

Doporučuje se umístit Wi-Fi router (přístupový bod) a jednotku do stejné místnosti.

### Připojení se nedokončí, ani když je na WLAN routeru stisknuto tlačítko automatického nastavení.

Nastavení WLAN routerů je možná přepnuto na "Manual". Přepněte nastavení zpět na "Auto".

Zkuste provést manuální nastavení. Spojení by mohlo být úspěšné.

### V seznamu SSID na obrazovce TV není žádné odpovídající SSID.

Pokud je v nastavení WLAN routeru zvolen režim "stealth" (neviditelný = režim skrytí SSID klíče) nebo pokud je každé spojení vypnuto, SSID se nezobrazí. Změňte nastavení a zkuste to znovu.

## Bluetooth

### Jednotka nemůže přehrávat hudbu ani po úspěšném spojení Bluetooth.

V závislosti na charakteristikách nebo specifikacích vašeho Bluetooth-kompatibilního zařízení není přehrávání na jednotce garantováno.

Pokud je na vašem Bluetooth-kompatibilním zařízení nastavena nízká hlasitost, přehrávání může být nedostupné. Zvyšte hlasitost na vašem Bluetooth-kompatibilním zařízení.

V závislosti na vašem Bluetooth-kompatibilním zařízení může být toto vybaveno prepínačem Send / Receive. Zvolte režim Send (vysílač).

I když je hudební soubor přehrán na Bluetooth-kompatibilním zařízení, nelze jej přehrávat, pokud není zřízeno spojení s jednotkou. Ujistěte se, že jednotka je připojena (jednotka je zvolena jako cíl pro vystupující zvuk).

#### **Zvuk je přerušovaný.**

Problém může být v Bluetooth-kompatibilním zařízení. Zkontrolujte informace na webové stránce.

#### **Špatná kvalita zvuku po spojení s Bluetooth-kompatibilním zařízením.**

Špatný příjem Bluetooth. Přemístěte Bluetooth-kompatibilní zařízení blíže k jednotce a odstraňte případné překážky mezi Bluetooth-kompatibilním zařízením a touto jednotkou.

#### **Nelze se připojit k jednotce.**

Zkuste zapojit/odpojit napájení jednotky, zkuste zapnout/vypnout Bluetooth-kompatibilní zařízení. Zkuste restartovat Bluetooth-kompatibilní zařízení.

Bluetooth-kompatibilní zařízení nepodporuje profily vyžadované touto jednotkou.

Bluetooth funkce na Bluetooth-kompatibilním zařízení není aktivována. Aktivace funkce Bluetooth viz Manuál vašeho Bluetooth-kompatibilního zařízení.

V blízkosti zařízení (jako jsou například mikrovlnná trouba nebo bezdrátový telefon využívající pásmo 2.4 GHz) může docházet k interferencím rádiových vln, které znemožňují používání této jednotky.

#### **Nelze vytvořit Bluetooth spojení.**

Pokud vytváříte poprvé spojení Bluetooth mezi touto jednotkou a Bluetooth-kompatibilním zařízením a pokud toto spojení selže, zvolte "7. Hardware Setup" - "Bluetooth", proveďte "Clear" v "Pairing Information", vypněte a znovu zapněte vaše Bluetooth-kompatibilní zařízení, a vytvořte spojení znovu.

Pokud je v blízkosti jednotky nějaký kovový předmět, může dojít k poruše nebo ke ztrátě spojení.

Pokud používáte současně spojení WLAN a Bluetooth, zkuste pro získání lepšího spojení propojit ETHERNET port a router pomocí ethernetového kabelu, poté co jste zvolili "7. Hardware Setup" - "Network" a změnil nastavení "Wi-Fi" na "Off (Wired)".

#### **Funkce Bluetooth Auto Reconnect nepracuje.**

V závislosti na vašem Bluetooth-kompatibilním zařízení tato funkce nemusí pracovat. V takovém případě proveďte spárování a pak znovu zahajte přehrávání.

### **Funkce NET/USB**

#### **Nelze získat přístup k síťovému serveru.**

Pokud bliká indikátor NET, AV receiver není správně připojen k domácí síti.

Ujistěte se, že váš síťový server byl spuštěn.

Ujistěte se, že váš síťový server je správně připojen k domácí síti.

Ujistěte se, že váš síťový server je správně nastaven.

Ujistěte se, že port routeru na straně LAN je správně připojen k AV receiveru.

Ujistěte se, že v nastavení "7. Hardware Setup" - "Network" je přidělena správná IP adresa.

#### **Při poslechu hudebních souborů z network serveru se přehrávání zastaví.**

Ujistěte se, že váš síťový server je kompatibilní s touto jednotkou.

Pokud PC slouží jako síťový server, zkuste ukončit veškeré softwarové aplikace - ponechte běžet pouze software serveru (Windows Media® Player 12, atd.).

Pokud na PC stahujete nebo kopírujete velké soubory, může dojít k přerušení přehrávání.

#### **Nelze získat přístup k internetovému rádiu.**

Některé internetové služby nebo obsahy dostupné prostřednictvím této jednotky nemusí být přístupné v případě, že jejich poskytovatel ukončil své služby.

Pokud není specifická stanice dostupná pro poslech, ujistěte se, že registrovaná URL je korektní, a že formát distribuovaný touto stanicí je podporován AV receiverem.

Pokud bliká indikátor NET, AV receiver není správně připojen k domácí síti.

Ujistěte se, že váš modem a router jsou správně připojeny a zapnuty.

Ujistěte se, že z jiných komponentů je možné připojení k internetu. Pokud připojení není možné, vypněte veškeré komponenty připojené k síti, chvíli počkejte, a pak komponenty opět zapněte.

Ujistěte se, že port routeru na straně LAN je správně připojen k AV receiveru.

Ujistěte se, že v nastavení "7. Hardware Setup" - "Network" je přidělena správná IP adresa.

V závislosti na poskytovateli internetových služeb je nutné nastavení proxy serveru.

Ujistěte se, že použitý router a/nebo modem jsou podporovány vaším poskytovatelem internetových služeb.

#### **Není možné připojit se k AV receiveru z internetového prohlížeče.**

Ujistěte se, že IP adresa AV receiveru v internetovém prohlížeči je zadána správně.

Pokud používáte pro alokování IP adresy DHCP, IP adresa tohoto AV receiveru mohla být změněna.

Ujistěte se, že AV receiver a PC jsou správně připojeny k síti.

#### **USB paměťové zařízení není zobrazeno.**

Ujistěte se, že USB paměťové zařízení a USB kabel jsou bezpečně připojeny do USB portu jednotky.

Odpojte USB paměťové zařízení od AV receiveru a zkuste je znovu připojit.

Při použití harddisku napájeného z jednotky přes USB port není jeho funkce garantována.

V závislosti na typu formátu nemusí přehrávání probíhat normálně. Zkontrolujte, zda je typ formátu souboru podporován.

USB paměťová zařízení s funkcí zabezpečení nejsou podporována.

### **Ostatní**

#### **Spotřeba v pohotovostním režimu (STANDBY).**

V následujících případech může spotřeba v pohotovostním režimu dosáhnout maximálně 5 W:

- Když je pro "Network Standby" v "7. Hardware Setup" - "Network" provedeno nastavení "On".
- Když pro "7. Hardware Setup" - "HDMI" - "HDMI CEC (RIHD)" je nastaveno "On". (V závislosti na stavu TV přejde AV receiver do normálního režimu STANDBY.)
- Když je pro "7. Hardware Setup" - "HDMI" - "HDMI Through" nastaveno cokoliv jiného než "Off".
- Když je pro "Wakeup via Bluetooth" v "7. Hardware Setup" - "Bluetooth" provedeno nastavení "On".

Spotřeba v režimu STANDBY může být větší než výše uvedená hodnota, protože MHL (Mobile High-definition Link) kompatibilní zařízení připojené ke konektoru AUX INPUT HDMI/MHL je napájeno.

#### **Po připojení sluchátek se zvuk změní.**

Když jsou připojena sluchátka, režim poslechu bude nastaven na STEREO, pokud již nebyl nastaven na DIRECT, PURE AUDIO (modely pro Evropu) nebo MONO.

#### **Displej nefunguje.**

Displej je vypnut, pokud byl nastaven režim poslechu PURE AUDIO (modely pro Evropu).

#### **Jak provést změnu jazyka u multiplexového zdroje?**

Zvolte "Main" nebo "Sub" pro "Multiplex Input Channel" v "3. Audio Adjust" - "Multiplex/Mono".

#### **Funkce RI nepracují.**

Pro možnost použití funkce RI musí být provedeno připojení RI a analogové audio připojení (RCA) mezi komponentem a AV receiverem, a to i v případě že jsou propojeny digitálně.

Funkce RI není k dispozici, pokud je zapnuta ZONE2.

**Funkce SYSTEM ON/AUTO POWER ON a DIRECT CHANGE nefungují s komponenty připojenými prostřednictvím RI.**

Tyto funkce nepracují, když je zapnuta ZONE2.

**Při provádění procedury AUTOMATIC SPEAKER SETUP selže měření a zobrazí se hlášení "Ambient noise is too high".**

Toto může být způsobeno poruchou vaší reproduktorové soustavy. Zkontrolujte, zda soustava vydává normální zvuk.

**Displej je tmavý.**

Ujistěte se, že není aktivní funkce DIMMER. Stiskněte Tlačítko DIMMER a změňte nastavení jasu displeje.

**Pro vstupy kompozitního videa lze provést následující nastavení**

Stiskněte a podržte volič vstupu, který chcete konfigurovat, a současně stiskněte jednou tlačítko HOME, dokud se na displeji nezobrazí "Video ATT: On". Pro pokračování v nastavení opakujte výše uvedený krok, dokud se na displeji nezobrazí "Video ATT: Off".

Toto nastavení je možné pro voliče vstupu přiřazené k jednomu ze vstupů video "VIDEO 1" až "VIDEO 3" v "1. Input/Output Assign" - "Composite Video Input". Pokud jste ke vstupům kompozitního videa připojili herní konzoli a obraz není příliš jasný, můžete zesílit zisk.

Video ATT: Off: (implicitní)

Video ATT: On: (zisk je snížen o 2 dB.)

**Pokud je obraz na vašem TV/monitoru připojeném k HDMI OUT nestabilní**

Zkuste vypnout funkci DeepColor.

Pro vypnutí funkce DeepColor stiskněte současně tlačítka STB/DVR a  $\odot$ ON/STANDBY na AV receiveru.

Stiskněte a podržte tlačítko STB/DVR a stiskněte  $\odot$ ON/STANDBY tolikrát, až se na displeji zobrazí "Deep Color: Off". Pro reaktivaci funkce DeepColor opakujte výše uvedený postup, dokud se na displeji neobjeví "Deep Color: On".

AV receiver obsahuje mikropočítač pro zpracování signálů a ovládací funkce. Ve velmi vzácných situacích může vlivem silných interferencí, šumu z externího zdroje nebo statické elektřiny dojít k jeho "zablokování". V takovém případě odpojte síťovou šňůru ze zásuvky, vyčkejte 5+ sekund a pak síťovou šňůru opět zapojte do zásuvky.

Onkyo nenes odpovědnost za škody (například poplatky za vypůjčení CD) způsobené neúspěšným záznamem v důsledku poruchy přístroje. Před záznamem důležitých dat se ujistěte, že záznam lze úspěšně provést.

Před odpojením síťové šňůry ze zásuvky přepněte AV receiver do režimu STANDBY.

## Propojené ovládání s CEC-kompatibilními komponenty

AV receiver je kompatibilní s následujícími komponenty (stav k 01/2014):

### TV (v náhodném pořadí):

- Toshiba TV přijímače
- Sharp TV přijímače

### Přehrávače / rekordéry (v náhodném pořadí)

- Onkyo a Integra RIHD-kompatibilní přehrávače
- Toshiba přehrávače a rekordéry
- Sharp přehrávače a rekordéry (pouze když jsou používány společně s TV přijímači Sharp)

U jiných než uvedených modelů sice může být určitá součinnost, pokud jsou kompatibilní s CEC (jež je součástí standardu HDMI), nicméně jejich ovládání nemůže být garantováno.

### Poznámka:

Aby byla zajištěna správná RI funkce, nepřipojujte ke konektorům HDMI větší počet RIHD kompatibilních komponentů než je uvedeno v následujícím. RI funkce nejsou garantovány, pokud je ke konektorům HDMI připojen větší počet RIHD kompatibilních komponentů než je uvedeno v následujícím. AV receiver nepřipojujte s jiným AV receiverem prostřednictvím HDMI.

- |  |             |
|--|-------------|
| - Blu-ray Disc/DVD přehrávače:                                       | maximálně 3 |
| - Blu-ray Disc/DVD rekordéry:  | maximálně 3 |
| - Tunery kabelové TV, digitální tunery pozemní TV, satelitní tunery: | maximálně 4 |

## Kontrola možnosti nastavení HDMI propojeného ovládání.

1. Zapněte napájení všech připojených komponentů.
2. Zapněte napájení TV a ověřte si, že napájení všech připojených komponentů se automaticky vypne propojeným ovládáním.
3. Zapněte napájení Blu-ray Disc/DVD přehrávače/rekordéru.
4. Zahajte přehrávání na Blu-ray Disc/DVD přehrávači/rekordéru, a ověřte si následující:  
Napájení AV receiveru je automaticky zapnuto a je zvolen vstup, ke kterému je Blu-ray Disc/DVD přehrávač/rekordér připojen.  
Napájení TV je automaticky zapnuto a je zvolen vstup, ke kterému je připojen AV receiver.
5. Podle návodu k obsluze pro TV zvolte v on-screen menu TV položku "Use the TV speakers" a ověřte si, že zvuk vystupuje z reproduktorů TV a nikoli z reproduktorů připojených k AV receiveru.
6. Zvolte v menu TV položku "Use the speakers connected from the AV receiver" a ověřte si, že zvuk vystupuje z reproduktorů připojených k AV receiveru a nikoli z reproduktorů TV.

### Poznámka:

I v případě, že nastavíte audio výstup na TV reproduktory, bude zvuk vycházet z reproduktorů připojených k AV receiveru, pokud nastavíte hlasitost nebo zapnete vstup na AV receiveru. Pro výstup zvuku z TV reproduktorů je třeba znovu provést ovládání na TV.

V případě RIHD připojení RI komponentů a RI audio control kompatibilních komponentů nepřipojujte současně RI kabely.

Jestliže jako vstup na TV zvolíte jiný konektor než HDMI, ke kterému je připojen AV receiver, pak vstup na AV receiveru bude přepnut na "TV/CD".

AV receiver se automaticky zapne tehdy, kdy to bude považovat za nutné. Ani v případě, že AV receiver je připojen k RIHD-kompatibilnímu TV nebo přehrávači/rekordéru se AV receiver nezapne, pokud to nebude nutné. Nemusí se zapnout v případě, že TV je nastaven na reprodukci zvuku z TV.

V závislosti na modelu připojeného komponentu nemusí fungovat propojené systémové funkce s AV receiverem. V takových případech ovládejte přímo AV receiver.

Pokud nelze přehrávač/rekordér ovládat dálkovým ovladačem AV receiveru, odpovídající komponent nemůže být programován pro podporování operací dálkového ovládání CEC. Pro používání dálkového ovladače naprogramujte kód dálkového ovládání výrobce komponentu.

## Informace k HDMI

HDMI (High Definition Multimedia Interface) je digitální rozhraní navržené pro připojení TV, projektorů, Blu-ray Disc/DVD přehrávačů, set-top boxů, a dalších video komponentů. Doposud byly k propojení AV komponentů zapotřebí separátní audio a video kabely. V případě HDMI, může jediný kabel přenášet řídicí signály, digitální video, a až 8 digitálních audio kanálů (2-kanálová PCM, multikanálové digitální audio, a multikanálová PCM).

HDMI video stream (tj. videosignál) je kompatibilní s DVI (Digital Visual Interface) (\*1), takže TV nebo zobrazovače se vstupem DVI mohou být připojeny pomocí adaptéru/kabelu HDMI-to-DVI (toto nemusí fungovat se všemi TV nebo zobrazovači – důsledkem je absence obrazu).

Tato jednotka využívá HDCP (High-bandwidth Digital Content Protection) (\*2), takže pouze HDCP kompatibilní komponenty mohou zobrazit obraz.

HDMI této jednotky podporuje následující funkce: Audio Return Channel, 3D, x.v.Color, DeepColor, Lip Sync, 4K (Upscaling and Passthrough).

### Audio formáty podporované touto jednotkou:

- 2-channel linear PCM (32 - 192 kHz, 16/20/24 bit).
- Multichannel linear PCM (up to 7.1 ch, 32 - 192 kHz, 16/20/24 bit).
- Bitstream (Dolby Atmos, Dolby Digital, Dolby Digital Plus, Dolby TrueHD, DTS, DTS-HD High Resolution Audio, DTS-HD Master Audio).
- DSD.

Váš Blu-ray Disc/DVD přehrávač musí rovněž podporovat HDMI výstup výše uvedených audio formátů.

### OCHRANA PROTI KOPÍROVÁNÍ:

Konektor HDMI této jednotky odpovídá Revizím 1.4 a 2.2 (pouze konektory HDMI OUT MAIN a HDMI IN3) specifikace HDCP (High-bandwidth Digital Content Protection) (\*2), což je systém ochrany proti kopírování pro digitální video signály.

Ostatní zařízení připojená k AV receiveru prostřednictvím HDMI musí rovněž podporovat HDCP!

\*1 DVI (Digital Visual Interface): Norma pro rozhraní digitálního videa, formulovaná DDWG (\*3) v roce 1999.

\*2 HDCP (High-bandwidth Digital Content Protection): Technologie šifrování videosignálu vyvinutá společností Intel pro HDMI/DVI. Je navržena pro ochranu obsahu a k zobrazení šifrovaného videosignálu vyžaduje HDCP kompatibilní receiver.

\*3 DDWG (Digital Display Working Group): Skupina výrobců vedená společnostmi Intel, Compaq, Fujitsu, Hewlett Packard, IBM, NEC, a Silicon Image; cílem této otevřené průmyslové skupiny je adresovat požadavky průmyslu na specifikace digitální konektivity pro vysoce výkonné PC a digitální zobrazovače.

#### Poznámka:

Některé obsahy jsou dostupné pouze pro zařízení vyhovující HDCP Rev. 2.2. Pro možnost sledovat a poslouchat obsahy tohoto typu připojte TV nebo přehrávač vyhovující specifikaci HDCP Rev. 2.2 ke konektorům HDMI OUT MAIN a HDMI IN3 této jednotky.

HDMI video stream (tj. videosignál) je kompatibilní s DVI (Digital Visual Interface), takže TV nebo zobrazovače se vstupem DVI mohou být připojeny pomocí adaptéru/kabelu HDMI-to-DVI. Uvědomte si, že propojení DVI přenáší pouze video signál - tj. musíte provést separátní propojení pro audio. Spolehlivá činnost s takovýmto adaptérem není garantována. Navíc k tomu nejsou podporovány video signály z PC.

HDMI audiosignál (vzorkovací frekvence, délka bitu, atd.) může být omezen komponentem připojeným jako zdroj. Pokud je obraz špatný nebo při absenci zvuku z komponentu připojeného prostřednictvím HDMI, zkontrolujte nastavení. Podrobnosti viz Manuál připojeného komponentu.



## Podporovaná rozlišení konektorů HDMI OUT MAIN/SUB

V následujícím jsou uvedeny typy video signálů a rozlišení, která mohou být na výstupu jednotky při vstupních signálech následujících typů a rozlišení. Podporovaná rozlišení jsou uvedena jako **Input: Output**

(model pro severní Ameriku)

### HDMI: HDMI

4K:	4K (*1/*2)
1080p/24:	4K, 1080p/24 (*1), 2560 × 1080p
2560 × 1080p:	4K (*3), 2560 × 1080p (*1)
1680 × 720p:	4K (*3), 1080p/24, 2560 × 1080p, 1680 × 720p (*1), 1080p
1080p:	4K (*4), 2560 × 1080p, 1080p (*1)
1080i:	4K (*4), 2560 × 1080p, 1680 × 720p, 1080p, 1080i (*1), 720p
720p:	4K (*4), 1080p/24, 2560 × 1080p, 1680 × 720p, 1080p, 1080i, 720p (*1)
480p:	4K (*4), 2560 × 1080p, 1680 × 720p, 1080p, 1080i, 720p, 480p (*1)
480i:	4K (*4), 2560 × 1080p, 1680 × 720p, 1080p, 1080i, 720p, 480p, 480i (*1)

### HDMI: Component

Výstup není možný.

### HDMI: Composite

Výstup není možný.

### Component: HDMI

480i:	4K (*4), 2560 × 1080p, 1680 × 720p, 1080p, 1080i, 720p, 480p, 480i (*1)
-------	---

### Component: Component

1080i:	1080i
720p:	720p
480p:	480p
480i:	480i

### Composite: HDMI

480i:	4K (*4), 2560 × 1080p, 1680 × 720p, 1080p, 1080i, 720p, 480p, 480i (*1)
-------	---

### Composite: Composite

480i:	480i
-------	------

\*1 Podporovaná rozlišení pro HDMI OUT SUB.

\*2 Podporovaná rozlišení: [3840 × 2160 24/30/60 Hz] [4096 × 2160 24/30/60 Hz]

\*3 Podporovaná rozlišení: [3840 × 2160 24/30 Hz]

\*4 Podporovaná rozlišení: [3840 × 2160 24/30 Hz] [4096 × 2160 24/30 Hz]

**(modely pro Evropu)**

**HDMI: HDMI**

4K:	4K (*1/*2)
1080p/24:	4K, 1080p/24 (*1), 2560 × 1080p
2560 × 1080p:	4K (*3), 2560 × 1080p (*1), 1680 × 720p: 4K (*3), 1080p/24, 2560 × 1080p, 1680 × 720p (*1), 1080p
1080p:	4K (*4), 2560 × 1080p, 1080p (*1)
1080i:	4K (*4), 2560 × 1080p, 1680 × 720p, 1080p, 1080i (*1), 720p
720p:	4K (*4), 1080p/24, 2560 × 1080p, 1680 × 720p, 1080p, 1080i, 720p (*1)
480p/576p:	4K (*4), 2560 × 1080p, 1680 × 720p, 1080p, 1080i, 720p, 480p/576p (*1)
480i/576i:	4K (*4), 2560 × 1080p, 1680 × 720p, 1080p, 1080i, 720p, 480p/576p, 480i/576i (*1)

**HDMI: Component**

Výstup není možný.

**HDMI: Composite**

Výstup není možný.

**Component: HDMI**

480i/576i:	4K (*4), 2560 × 1080p, 1680 × 720p, 1080p, 1080i, 720p, 480p/576p, 480i/576i (*1)
------------	---

**Component: Component**

1080p:	1080p
1080i:	1080i
720p:	720p
480p/576p:	480p/576p
480i/576i:	480i/576i

**Composite: HDMI**

480i:	4K (*4), 2560 × 1080p, 1680 × 720p, 1080p, 1080i, 720p, 480p/576p, 480i/576i (*1)
-------	---

**Composite: Composite**

480i/576i:	480i/576i
------------	-----------

- \*1 Podporovaná rozlišení pro HDMI OUT SUB.
- \*2 Podporovaná rozlišení: [3840 × 2160 24/25/30/50/60 Hz] [4096 × 2160 24/25/30/50/60 Hz]
- \*3 Podporovaná rozlišení: [3840 × 2160 24/25/30 Hz]
- \*4 Podporovaná rozlišení: [3840 × 2160 24/25/30 Hz] [4096 × 2160 24/25/30 Hz]

## Domácí síť (LAN)

Propojení několika komponentů pomocí kabelů, které umožňuje vzájemnou komunikaci, se nazývá "síť". Mnohé domácnosti vytváří (obecně se používá termín "budují") síť propojující počítače a herní zařízení s internetem a umožňující výměnu dat mezi počítači.

Síť zřízená v relativně malé oblasti (jako je domácnost) se nazývá LAN (Local Area Network).

V tomto manuálu je používán termín **domácí síť** (rodinná síť) namísto **LAN** - takže tato LAN se stane mnohem známější.

Propojením této jednotky se síťovým serverem (jako je PC) je možné přehrávat hudební soubory uložené na síťovém serveru (v PC). Navíc k tomu - připojením na internet - je rovněž možný poslech internetového rádia.

Tato jednotka, PC a internet nejsou propojeny přímo.

K propojování s PC a/nebo internetem je zapotřebí několik komponentů (síťové komponenty).

### Komponenty potřebné pro zřízení domácí sítě (LAN):

Komponenty nutné pro domácí síť (LAN) pro využití funkce NET této jednotky jsou následující.

#### Router

Router je zařízení, které řídí tok informací (dat) mezi jednotkou, PC, a internetem.

V terminologii sítě se tok informací (dat) nazývá "traffic" (provoz). Úkolem routeru je řídit tok informací (provozu) mezi propojenými komponenty.

Doporučuje se použít router s vestavěným switchem 100Base-TX.

Navíc k tomu - pokud je váš router vybaven funkcí DHCP - toto umožňuje jednodušší nastavení sítě.

Některé routery mají vestavěný modem a někteří poskytovatelé internetových služeb (Internet Service Provider = ISP) vyžadují používání specifických routerů.

V případě pochyb se obraťte na vašeho poskytovatele internetových služeb nebo prodejce výpočetní techniky.

#### CAT-5 Ethernetový kabel

Ethernetový kabel propojuje zařízení tvořící síť. Existují dva typy těchto kabelů - straight-type a cross-type.

Pro připojení jednotky k vaší domácí síti použijte stíněný kabel CAT-5 Ethernet (straight-type).

Pro podrobnosti k ethernetovému kabelu se obraťte na vašeho prodejce výpočetní techniky.

#### Síťový server (pokud je použit PC / síťový server)

Komponent sloužící k ukládání hudebních souborů a poskytování těchto souborů v době jejich přehrávání.

Požadavky na používání této jednotky závisí na komponentu, který je použit jako síťový server.

Podmínky pro pohodlné přehrávání hudebních souborů na AV receiveru závisí na použitém síťovém serveru (výkon počítače). Viz Návody k obsluze pro použitá zařízení.

#### Modem (pokud se používá internetové rádio)

Zařízení, které spojuje domácí síť (LAN) a Internet.

Existuje mnoho typů modemů - v závislosti na formách připojení k internetu.

Navíc k tomu je pro připojení k internetu požadováno uzavření smlouvy se společností poskytující službu internetového připojení - ISP (Internet Service Provider).

Pro připojení k internetu použijte modem doporučený vaším poskytovatelem internetových služeb.

Existují zařízení, která mají současně funkci routeru i modemu.

V rámci výše uvedených komponentů sítě připravte, router, ethernetový kabel, a síťový server - pokud je používána NET funkce **network server**.

Pro možnost využívat NET funkci **Internet radio** je nutné použít router, ethernetový kabel, a modem (a smlouvu s poskytovatelem internetových služeb).

## Požadavky na server

### Přehrávání ze serveru

Tato jednotka může přehrávat digitální hudební soubory uložené na PC nebo media serveru a podporuje následující technologie:

- Windows Media® Player 11
- Windows Media® Player 12
- DLNA-certifikovaný media server

Síťový server musí být připojen ke stejné síti jako tato jednotka.

Může být zobrazeno až 20000 složek a tyto složky mohou být vnořeny až do hloubky 16 úrovní.

### POZNÁMKA

V závislosti na media serveru tato jednotka nemusí media server rozpoznat, nebo nemusí být schopna přehrávat jeho hudební soubory.

### Vzdálené přehrávání

Vzdálené přehrávání je funkce, která umožňuje AV receiveru přehrávat hudební soubory uložené na různých zařízeních, a to ovládním DLNA kompatibilního ovládacího zařízení a PC v domácí síti.

- Windows Media® Player 12
- DLNA certifikovaný (v rámci DLNA Interoperability Guidelines version 1.5) media server nebo ovládací komponent.
- \* Nastavení závisí na media serveru nebo na ovládacích komponentech. Podrobnosti viz Návody k obsluze vašich zařízení.

Pokud je na vašem PC nainstalován OS Windows® 8/Windows® 7, pak je Windows Media® Player 12 již součástí OS. Další informace viz webová stránka Microsoft.

## Požadavky na USB paměťové zařízení

USB MASS STORAGE DEVICE CLASS (není však vždy garantováno).

Formát systému souborů FAT16 nebo FAT32.

Pokud je USB zařízení rozděleno na oddíly (partition), pak každý oddíl bude považován za samostatné zařízení.

Může být zobrazeno až 20000 složek a tyto složky mohou být vnořeny až do hloubky 16 úrovní.

USB huby a USB paměťová zařízení s funkcí hubu nejsou podporována. Nepřipojujte takováto zařízení k jednotce!

### POZNÁMKA

Pokud není připojené médium podporováno, bude na displeji zobrazeno hlášení **No Storage**.

Zvukové soubory chráněné copyrightem není možné přehrávat.

Pokud je k této jednotce připojen USB audio přehrávač, zobrazení na něm se může lišit od zobrazení této jednotky. Navíc k tomu nejsou na této jednotce dostupné ovládací funkce audio přehrávače (klasifikace a třídění hudebních souborů doplňování informací, atd.).

Nepřipojujte PC do USB portu této jednotky. Přenos zvuku z PC do USB portu této jednotky není možný.

Paměťová média (karty) vložené do USB čtečky paměťových karet nemusí být dostupná v této funkci.

Některá USB paměťová zařízení a jejich obsah mohou vyžadovat určitou dobu pro načtení.

V závislosti na USB paměťovém zařízení nemusí být možné řádné načtení obsahu a správné napájení.

ONKYO nepřebírá žádnou odpovědnost jakéhokoliv druhu za ztrátu nebo poškození dat uložených na USB paměťovém zařízení, pokud je toto zařízení použito s touto jednotkou. Doporučujeme vám předem zálohovat vaše důležité hudební soubory.

Při použití harddisku napájeného přes USB port není jeho provoz garantován.

Pokud chcete k USB portu jednotky připojit USB harddisk, doporučujeme použít model se samostatným napájením (ne napájení po USB kabelu).

Pokud je použit audio přehrávač napájený bateriemi, ujistěte se o dostatečné kapacitě baterií.

USB paměťová zařízení s funkcí zabezpečení nemohou být přehrávána.

## Podporované formáty audio

Při přehrávání souborů ze serveru a z paměťového zařízení USB podporuje tato jednotka následující formáty hudebních souborů.

Hudební soubory v následujících formátech, které mohou být přehrávány v závislosti na síťovém serveru. Pokud například použijete Windows Media® Player 12, nelze přehrávat veškeré hudební soubory uložené na PC. Hudební soubory, které lze přehrát, jsou soubory zaregistrované v knihovně Media® Player 12 Library.

Soubory s variabilní přenosovou rychlostí (VBR) jsou podporovány. V tomto případě nicméně nemusí být zobrazeny správné doby přehrávání.

Tato jednotka podporuje plynulé (*gapless*) přehrávání souborů z USB paměťového zařízení za následujících podmínek. Pokud jsou průběžně přehrávány soubory WAV, FLAC a Apple Lossless se stejným formátem, vzorkovací frekvencí, počtem kanálů, a kvantizační přenosovou rychlostí.

Vzdálené přehrávání NEPODPORUJE plynulé (*gapless*) přehrávání.

Pro přehrávání prostřednictvím WLAN nejsou podporovány vzorkovací frekvence 88.2 kHz nebo vyšší, DSD a Dolby TrueHD.

### POZNÁMKA

V případě vzdáleného přehrávání tato jednotka NEPODPORUJE následující formáty hudebních souborů: FLAC, Ogg Vorbis, DSD a Dolby TrueHD.

### MP3 (.mp3 nebo .MP3)

Podporované formáty:	MPEG-1/MPEG-2 Audio Layer 3
Podporované vzorkovací frekvence:	8 kHz, 11.025 kHz, 12 kHz, 16 kHz, 22.05 kHz, 24 kHz, 32 kHz, 44.1 kHz, 48 kHz
Podporované přenosové rychlosti:	Mezi 8 kbps a 320 kbps a VBR.
Nekompatibilní soubory nelze přehrát.	

### WMA (.wma nebo .WMA)

Podporované vzorkovací frekvence:	8 kHz, 11.025 kHz, 16 kHz, 22.05 kHz, 32 kHz, 44.1 kHz, 48 kHz
Podporované přenosové rychlosti:	Mezi 5 kbps a 320 kbps a VBR.
Nekompatibilní soubory nelze přehrát.	
Formáty souborů WMA Pro/Voice NEJSOU podporovány.	

### WMA Lossless (.wma nebo .WMA)

Podporované vzorkovací frekvence:	44.1 kHz, 48 kHz, 88.2 kHz, 96 kHz
Kvantizační bit:	8 bit, 16 bit, 24 bit

### WAV (.wav nebo .WAV)

Soubory WAV obsahují nekomprimovaný PCM digitální zvuk.

Podporované vzorkovací frekvence:	8 kHz, 11.025 kHz, 12 kHz, 16 kHz, 22.05 kHz, 24 kHz, 32 kHz, 44.1 kHz, 48 kHz, 64 kHz, 88.2 kHz, 96 kHz, 176.4 kHz a 192 kHz
Kvantizační bit:	8 bit, 16 bit, 24 bit

\* Pro přehrávání z USB paměťového zařízení NEJSOU podporovány vzorkovací frekvence 176.4 kHz a 192 kHz.

### AAC (.aac/.m4a/.mp4/.3gp/.3g2/.AAC/.M4A/.MP4/.3GP nebo .3G2)

Podporované formáty:	MPEG-2/MPEG-4 Audio
Podporované vzorkovací frekvence:	8 kHz, 11.025 kHz, 12 kHz, 16 kHz, 22.05 kHz, 24 kHz, 32 kHz, 44.1 kHz, 48 kHz, 64 kHz, 88.2 kHz, 96 kHz
Podporované přenosové rychlosti:	Mezi 8 kbps a 320 kbps a VBR.
Nekompatibilní soubory nelze přehrát.	

### FLAC (.flac nebo .FLAC)

FLAC je formát souborů s bezztrátovou kompresí dat.

Podporované vzorkovací frekvence: 8 kHz, 11.025 kHz, 12 kHz, 16 kHz, 22.05 kHz, 24 kHz, 32 kHz, 44.1 kHz, 48 kHz, 64 kHz, 88.2 kHz, 96 kHz, 176.4 kHz a 192 kHz

Kvantizační bit: 8 bit, 16 bit, 24 bit

\* Pro přehrávání z USB paměťového zařízení NEJSOU podporovány vzorkovací frekvence 176.4 kHz a 192 kHz.

### Ogg Vorbis (.ogg nebo .OGG)

Podporované vzorkovací frekvence: 8 kHz, 11.025 kHz, 16 kHz, 22.05 kHz, 32 kHz, 44.1 kHz, 48 kHz

Podporované přenosové rychlosti: Mezi 32 kbps a 500 kbps a VBR.

Nekompatibilně soubory není možno přehrát.

### LPCM (Linear PCM)

Podporované vzorkovací frekvence: 44,1 kHz 48 kHz

Kvantizační bit: 16 bit

\* Pouze pro přehrávání via DLNA.

### Apple Lossless (.m4a/.mp4/.M4A/.MP4)

Podporované vzorkovací frekvence: 8 kHz, 11.025 kHz, 12 kHz, 16 kHz, 22.05 kHz, 24 kHz, 32 kHz, 44.1 kHz, 48 kHz, 64 kHz, 88.2 kHz, 96 kHz

Kvantizační bit: 8 bit, 16 bit, 24 bit

### DSD (.dsf nebo .DSF)

Podporované vzorkovací frekvence: 2,8224 MHz 5,6448 MHz

\* Pro přehrávání z USB paměťového zařízení NEJSOU podporovány vzorkovací frekvence 5,6448 MHz.

### Dolby TrueHD (.vr/.mlp/.VR/.MLP)

Podporované vzorkovací frekvence: 48 kHz, 64 kHz, 88.2 kHz, 96 kHz, 176.4 kHz, 192 kHz

\* Pro přehrávání z USB paměťového zařízení jsou podporovány POUZE vzorkovací frekvence 48 kHz.

\* Přehrávání via DLNA není podporováno.

## Upozornění k rádiovým vlnám

AV receiver využívá pásmo rádiových vln 2.4GHz, které je využíváno i jinými bezdrátovými systémy jak jsou popsány níže.

### 1. Zařízení využívající pásmo 2.4GHz

- bezdrátové telefony
- bezdrátové faxy
- mikrovlnné trouby
- WLAN zařízení (IEEE802.11b/g/n)
- bezdrátová AV zařízení
- bezdrátové ovladače pro herní systémy
- zdravotnické pomůcky na bázi mikrovln
- video transmitéry
- specifické typy externích monitorů a LCD displejů

### 2. Méně obvyklá zařízení využívající pásmo 2.4GHz

- zabezpečovací systémy
- amatérské radiostanice (HAM)
- logistické systémy ve skladech
- diskriminační systémy vlaků nebo vozidel záchranné služby, hasičů, policie

Pokud jsou tato zařízení a AV receiver používány současně, může v důsledku interferencí dojít k poruchám/přerušeni/zastavení přehrávání.

### Doporučení pro nápravu

- Vypněte zařízení emitující rádiové vlny.
- Přemístěte tato zařízení dál od AV receiveru.

AV receiver využívá rádiové vlny a třetí osoby mohou tyto rádiové vlny přijímat úmyslně nebo náhodně. Nepoužívejte tuto komunikaci pro důležité nebo fatální záležitosti.

Nepřebíráme žádnou odpovědnost za chyby nebo škody způsobené na síťovém prostředí nebo přístupových zařízeních vzniklé z používání tohoto přístroje.

Podrobnější informace získáte od poskytovatele nebo výrobce přístupového zařízení.

## Rozsah používání

Používání AV receiveru je omezeno na domácí použití (transmisní vzdálenosti mohou být sníženy v závislosti na komunikačním prostředí).

V následujících lokalitách mohou špatné podmínky nebo neschopnost přijímat rádiové vlny způsobit přerušeni/zastavení přehrávání audia:

- V objektech se železobetonovými nebo ocelovými rámovými konstrukcemi.
- V blízkosti velkých kovových kusů nábytku.
- V zástupu osob nebo v blízkosti staveb nebo překážek.
- V místě vystaveném působení magnetického pole, statické elektřiny nebo interferenčních rádiových vln ze zařízení pro rádiovou komunikaci využívajících stejné frekvenční pásmo (2.4GHz) jako AV receiver (například 2.4GHz bezdrátová zařízení WLAN (IEEE802.11b/g/n) nebo mikrovlnná trouba.
- Pokud žijete v hustě osídlené obytné oblasti (bytové nebo věžové domy) a pokud je mikrovlnná trouba vašeho souseda umístěna v blízkosti vašeho AV receiveru, můžete zjistit rádiové interference. Pokud k tomuto dojde, přemístěte AV receiver.
- Pokud mikrovlnná trouba není používána, nedochází k žádným interferencím.

## Odrazy rádiových vln

Rádiové vlny přijímané AV receiverem zahrnují rádiové vlny přicházející přímo ze zařízení a rádiové vlny přicházející z různých směrů v důsledku odrazů od stěn, nábytku a budov (odražené vlny). Tyto odražené vlny (v důsledku překážek a odrazných předmětů) dále produkují množství odražených vln a rovněž proměnlivé příjmové podmínky v závislosti na poloze. Pokud není v důsledku tohoto fenoménu možný správný příjem audio signálů, zkuste změnit polohu WLAN zařízení.

Uvědomte si rovněž, že přerušení mohou být rovněž způsobena odraženými vlnami, pokud osoby prochází prostorem mezi AV receiverem a WLAN zařízením, nebo se v tomto prostoru zdržují.

- Nepřejímáme žádnou odpovědnost jakéhokoli druhu za jakékoli škody vyplývající z používání tohoto přístroje, s výjimkou případů požadovaných za domněle akceptovatelné podle aplikovatelných zákonů a předpisů.
- Provoz WLAN není garantován ve všech prostředích. Komunikace nemusí být možná nebo nemusí být dosažena požadovaná rychlost komunikace.

## Preventivní opatření

Nepoužívejte tento přístroj v blízkosti elektronických zařízení, která pracují s vysoce přesnými ovládacími zařízeními nebo slabými signály. V opačném případě může dojít k nehodě v důsledku poruchy takového zařízení.

Nepoužívejte tento přístroj v místech, kde je to zakázáno (letecká zařízení, nemocnice, ...). V opačném případě může dojít k nehodě v důsledku poruchy takového elektronického zařízení nebo elektro-medicínského přístroje. Respektujte instrukce lékařských zařízení.

### Elektronická zařízení vyžadující pozornost

- Naslouchadla, pacemakery, ostatní medicínská zařízení, požární poplachová zařízení, automaticky ovládané dveře a ostatní automatická zařízení.
- Pokud používáte pacemaker nebo jiné medicínské elektronické zařízení, ověřte si účinky rádiových vln u výrobce nebo prodejce medicínského elektronického zařízení.



## Seznam kódů dálkového ovládání

Aktuální platné kódy najdete na <http://www.onkyo.com/manual/htr993/adv/en/076.html>

TV přijímač	Kód (kódy)
A.R. Systems	10037, 10556
Accent	10037
Acoustic Solutions	11667, 11585, 11037
Action	10650
Addison	10653, 11150
AEG	11037
Aiko	10037
Aim	10037
Akai	10037, 12676, 10208, 10714, 10556, 12414, 13183, 10178
Akiba	10037
Akito	10037
Akura	10037, 10714, 11667, 11585, 10171, 11037
Alba	11037, 12676, 10037, 10714, 11585
Alien	11037
Allstar	10037
Amstrad	10037, 10171, 11037
Anam	10037, 10650
Andersson	11585, 12676
Anitech	10037
Ansonic	10037
AOC	11365, 12769, 10178, 10625, 11150
Apex Digital	12397
Ardem	10714, 10037
Arena	10037
Ario	12397
Aristona	10556, 10037
ART	11037
Art Mito	11585
Asberg	10037
Astra	10037
ATD	10698
Atlantic	10037
Audiosonic	10714, 10037
Audioworld	10698
Autovox	12676
Aventura	10171
Axxon	10714
Baird	10208
Barco	10556
Base	10698
Basic Line	10037, 11037, 10556
Baur	10037, 10195
Beaemark	10178
Beijing	10208
Beko	10714, 10037
Bell & Howell	10017
Belson	10698

## Seznam kódů dálkového ovládání

TV přijímač	Kód (kódy)
Belstar	11037
Beon	10037
Berthen	10556
Bestar	10037
Bexa	12493
BGH	12414
Black Diamond	11037
Blaupunkt	10195
Blue Sky	10714, 10037, 11037, 10556, 10625
BPL	10208, 10037
Brandt	10625, 11585, 10714
Brinkmann	10037
Brionvega	10037
Britania	12414
Bush	11037, 10037, 10714, 12676, 11667, 10208, 10556, 10698, 11585
Byd:sign	12209
Camper	10037
Carad	11037
Carena	10037
Carrefour	10037
Cascade	10037
Casio	10037
Cathay	10037
CCE	13782, 10037
Celcus	12676, 11585
Celebrity	10000
Centrum	11037
Centurion	10037
Changhong	13434, 12769, 10508
Chimei	12769
Chun Yun	10000, 11150
Chung Hsin	11150
Clarivox	10037
Clatronic	10037, 10714
Clayton	11037
Coby	13478
Commercial Solutions	11447
Condor	10037
Conrowa	10698
Contec	10037
Cosmel	10037
CPTEC	10625
Crown	10037, 10714, 10208, 11037
Crypton	11667
Curtis	12397
Cyberpix	11667
D-Vision	10037, 10556
Daewoo	10037, 10556, 10178, 11150
Dansai	10037, 10208
Dantax	11037, 10714, 12676
Datsura	10208

TV přijímač	Kód (kódy)
Dawa	10037
Daytron	10037
De Graaf	10208
Decca	10037
Denver	10037
Desmet	10037
Diamant	10037
diamant	10698
Digatron	10037
Digihome	11667, 12676
Digiline	10037
Digisonic	11826
Digitor	10698, 10037
Dixi	10037
Drean	10037
DSE	10698
Dual	11667, 10037, 11037, 11585, 12676, 10714
Dumont	10017
Durabrand	10171, 10178, 10714, 11037
Dux	10037
DX Antenna	13817
Dynatron	10037
Dynex	12049
E.S.C.	10037
ECE	10037
Elbe	10037, 10556
Electroband	10000
Electrograph	11755
Elektra	10017
Elfunk	11037
ELG	10037
Elin	10037
Elite	10037
Emerson	11864, 10171, 11394, 10178, 10037, 10714
Envision	11365, 11506
Epson	11379
Erres	10037
ESA	10171
Euroman	10037
Europa	10037
Europhon	10037
Evesham Technology	11667
Excello	11037
Exquisit	10037
F&U	12676
FairTec	11585
Ferguson	10625, 11037, 10037, 10195, 11585, 12676
Fidelity	10037, 10171
Finlandia	10208
Finlux	11667, 10714, 12676, 10037, 10556
Firstline	10714, 10037, 11037, 10208, 10556

## Seznam kódů dálkového ovládání

TV přijímač	Kód (kódy)
Fisher	10208
Flint	10037
Formenti	10037
Fraba	10037
Freesat	11636
Friac	10037
Frigidaire	11826
Fujitsu	10809
Fujitsu Siemens	10809
Funai	13817, 10171, 11394, 11037, 10714
Gaba	11037
Galaxi	10037
Galaxis	10037
Gateway	11755
GE	11447, 10178, 10625, 11454
GEC	10037
Genesis	10037
Genexxa	10037
GFM	10171, 11864
Gibraltar	10017
Gibson	11826
Gintai	11150
Godrej	11585
GoGen	12676
GoldStar	10178, 10037, 10714, 11150
Goodmans	10037, 11037, 11667, 10714, 11585, 10556, 10625, 12676
Gorenje	11585, 12676
Gradiente	10037
Graetz	10714
Granada	10208, 10037
Grandin	10037, 10714, 11037, 10556
Grundig	10195, 11223, 10556, 10037, 11667, 12676
H-Buster	13620
Haier	13620, 10698, 10037, 10508
Hallmark	10178
Hankook	10178
Hannspree	11826
Hanseatic	10037, 10714, 10625, 10556
Hantarex	10037
Hantor	10037
Harwood	10037
Hauppauge	10037
HB	10714
HCM	10037
Heran	11826
Herosonic	11826
Highline	10037
Hinari	10037, 10208
HiPlus	11826
Hisawa	10714
Hisense	10556, 10508, 10208

## Seznam kódů dálkového ovládání

TV přijímač	Kód (kódy)
Hitachi	11643, 12676, 11576, 11585, 11691, 11037, 11667, 10037, 10150, 10178, 10508, 11150, 12170
Hitachi Fujian	10150
Hitec	10698
Hoher	10714
Hornophon	10037
Hua Tun	11150
Hypson	10037, 10714, 10556, 11037
Hyundai	10698, 12676, 11037
Iberia	10037
ICE	10037
iLo	11394
Imperial	10037
Indiana	10037
Inno Hit	11037, 11585
Innova	10037
Insignia	12049, 10171
Integra	11807, 13100, 13500
Inteq	10017
Interbuy	10037
Interfunk	10037
Internal	10556
Intervision	10037
Irradio	10037
IRT	10698
Isis	12676
Isukai	10037
ITS	10037
ITT	12676, 10208
ITT Nokia	10208
ITV	10037
JCB	10000
Jinfeng	10208
Jinxing	10037, 10556, 10698
JMB	12676, 10556
Jubilee	10556
JVC	11774, 10653, 11601, 12271, 11428, 10508, 10650, 12676
Kaisui	10037
Karcher	10714
Kathrein	10556
Kendo	11037, 11585, 12676, 10037
Kennex	11037
Kioto	10556
Kiton	10037
KLL	10037
Kneissel	10037, 10556
Kolin	10150, 10037, 11150, 11755
Kolster	10037
Konka	10037, 10714
Konnig	10037
Korpel	10037

TV přijímač	Kód (kódy)
Kosmos	10037
Kunlun	10208
Kupperbusch	12676
L&S Electronic	10714
Lavis	11037
Lecson	10037
Lenco	10037, 11037
Leyco	10037
LG	11840, 11860, 11423, 12731, 12182, 12358, 12362, 10178, 12424, 10037, 10714, 10017, 10556, 10698
LiesenKotter	10037
Lifetec	10037, 11037, 10714
Linetech	12676
Linsar	12676, 11667, 11585
Local India Brand	10208
Local Malaysia Brand	10698
Lodos	11037
Loewe	10633
Logik	11037, 10698, 11585
Luma	11037
Lumatron	10037
Lumenio	10037
Lux May	10037
Luxor	11037, 12676, 10208
LXI	10178
Madison	10037
Magnavox	12372, 11454, 11506, 10171, 11365, 11755, 11867
Magnum	10714, 10037
Manesth	10037
Manhattan	10037, 11037
Marantz	10037, 10556
Mark	10037, 10714
Mastro	10698
Masuda	10037
Matsui	10037, 10195, 10208, 11037, 10714, 10556, 11667, 12676
Matsushita	10650
Maxent	11755
Maxess	12493
Meck	10698
Mediator	10037, 10556
Medion	10714, 10037, 11037, 12676, 11667, 10556, 10698, 11585
Megatron	10178
MEI	11037
Melectronic	10037, 10195, 10714
Memorex	10178, 10150, 11037
Mercury	10037
Mermaid	10037
Metronic	10625
Metz	11037, 10195
MGA	10150, 10178
Micromaxx	10037, 10714, 11037

TV přijímač	Kód (kódy)
Midland	10017
Mikomi	11585, 11667
Minato	10037
Minerva	10195
Ministry Of Sound	11667
Minoka	10037
Mitsubishi	10150, 11250, 12313, 10178, 10037, 10556, 11150, 11037, 11171
Moree	10037
Morgan's	10037
Moserbaer	11585
MTlogic	10714
Mudan	10208
Multitec	11037, 10037
Multitech	10037
Myryad	10556
NAD	10037, 10178
Naiko	10037
Nakimura	10037
National	10208, 10508
NEC	12461, 10178, 10508, 10653, 11150
Neckermann	10037, 10556
NEI	10037, 11037
Neoka	11826
Netsat	10037
NetTV	11755
Neufunk	10556, 10714, 10037
Nevir	12676
New Sonic	11826
New Tech	10037, 10556
Newave	10178, 11150
Nikkai	10037
Nikkei	10714
Nikko	10178
Nokia	10208
Norcent	11365
Nordmende	10195, 11585, 10037, 10714, 11667
Normerel	10037
Novatronic	10037
Novita	11585
NPG	13434
Oceanic	10208
OK Line	11037
OK.	13434, 12676
Okano	10037
OKI	11667, 12676, 13434, 11585
Omni	10698
Onei	11667
Onida	10653, 12414
Onimax	10714
Onix	10698
Onkyo	11807, 13100, 13500

## Seznam kódů dálkového ovládání

TV přijímač	Kód (kódy)
Onn	11667
Opera	10037, 10714
Optimus	10650
Orava	11037
Orbit	10037
Orion	10037, 10556, 10714, 11037, 12676
Orline	10037
Ormond	11037
Osaki	10037, 10556
Osio	10037
Osume	10037
Otto Versand	10037, 10556, 10195
Pacific	10714, 11037, 10556
Palladium	10037, 10714, 10556
Palsonic	12461, 10698, 10037
Panama	10037
Panasonic	11636, 11291, 11480, 11650, 10650, 13825, 12170, 10037, 10208, 10508
Panavideo	13825
Panavision	10037
Panda	10208, 10508, 10698
Penney	10178
Perdio	10037
Perfekt	10037
Philco	13426, 12414, 10037, 10178
Philips	10037, 12800, 10556, 11887, 11867, 11506, 12372, 12680, 11454, 10171, 11365, 10017, 10000, 10178, 11394
Phocus	10714
Phoenix	10037
Phonola	10037, 10556
Pioneer	11457, 10037, 10698, 11636, 12171
PJ	11506
Plantron	10037
Playsonic	10714, 10037
Polaroid	12676, 11826
Powerpoint	10037, 10698
Prima	12461
Prinston	11037
Pro Vision	10037, 10556, 10714
Profitronic	10037
Proline	10625, 10037, 11037, 12676
Proscan	11447
Prosonic	10714, 12676, 10037, 11585, 11667
Protech	10037, 11037
Proton	10178
Pulsar	10017
Pye	10037, 10556
Qingdao	10208
Quadro	11667
Quasar	11291, 10650
Quelle	10037, 11037, 10195



TV přijímač	Kód (kódy)
R-Line	10037
Radiola	10037, 10556
Radiomarelli	10037
RadioShack	10037, 10178
Radiotone	10037, 11037
RCA	11447, 12746, 10625, 12434, 12932, 12187, 10000, 10178, 10618, 11454, 13426
Realistic	10178
Recor	10037
Rectiligne	10037
Red Star	10037
Reflex	10037, 11037
Relisys	11585
Relon	11826
Remotec	10037, 10171
Reoc	10714
Revox	10037
RFT	10037
Roadstar	11037, 10037, 10714
Rowa	10698, 10037
Runco	10017
Saba	10625, 10714, 12676
Sagem	10618
Saivod	11037, 10037
Salora	10208
Sampo	11755, 10171, 10178, 10650
Samsung	12051, 11632, 10618, 10037, 10556, 10178, 10208, 11150
Sansui	10037, 10714
Sanyo	10208, 11142, 11585, 12676, 12461, 11974, 12769, 10508, 11037, 11150, 11365, 11667
SBR	10037, 10556
Schaub Lorenz	10714, 12676, 11667
Schneider	10037, 10556, 10714, 11037, 11585, 12676
Schontech	11037
Scotch	10178
Scott	10178
Sears	10171, 10178
Seelver	11037
SEG	11037, 10037, 13434
SEI	10037
Sei-Sinudyne	10037
Semp Toshiba	13793
Sencor	10714
Senzu	12493
Serie Dorada	10178
Shanghai	10208
Sharp	11659, 12360, 10818, 11393, 12676, 10650, 11165, 11423
Sheng Chia	11150
Shintoshi	10037
Shivaki	10178, 10037
Siam	10037

## Seznam kódů dálkového ovládání

TV přijímač	Kód (kódy)
Siemens	10195, 10037
Siera	10556, 10037
Silva	10037
Silva Schneider	10037
SilverCrest	12676, 11037
Sinudyne	10037
SKY	10037
Skyworth	12769, 10037, 10698
Solavox	10037
Soniko	10037
Soniq	12493
Sonitron	10208
Sonneclair	10037
Sonoko	10037
Sonolor	10208
Sontec	10037
Sony	12778, 11825, 10810, 10000, 11651, 11505, 11167
Soundesign	10178
Soundwave	10037, 11037
Sowa	10178, 11150
Soyea	10698
Soyo	11826
Squareview	10171
SR Standard	10037, 11037
Starlite	10037
STI	13793
Strato	10037
Sunny	10037
Sunstar	10037
Sunstech	12676
Sunwood	10037
Supersonic	10208
SuperTech	10037, 10556
Supra	10178
Supreme	10000
Svasa	10208
Sylvania	10171, 11864, 11394
Symphonic	10171, 11394
Synco	11755, 10000, 10178, 11826
Sysline	10037
Tacico	10178, 11150
Tai Yi	11150
Talent	10178
Tashiko	10650, 11150
Tatung	10037, 11150
TCL	12434, 13183, 13426, 12414, 10698
TCM	10714
Teac	10037, 11037, 10698, 10714, 11755, 10171, 10178
Tec	10037
Tech Line	10037, 11585
Technica	11037

<b>TV přijímač</b>	<b>Kód (kódy)</b>
Technics	10556, 10650
Technika	11667, 12676
TechniSat	10556
Technisson	10714
Techno	11585
Technosonic	10556, 10625
Techwood	11667, 11037, 12676
Tecnimagen	10556
Teco	10178, 10653
Tedelex	10208
Teknika	10150
TELE System	11585
Telecor	10037
Telefunken	10625, 12676, 12414, 10698, 11585, 10037, 10714, 11667
Telefusion	10037
Telegazi	10037
Telemeister	10037
Telesonic	10037
Telestar	10037, 10556
Teletech	10037, 11037
Television	10037
Tennessee	10037
Tensai	10037, 11037
Terris	11667
Tesla	11037, 10037, 10556, 10714
Tevion	10714, 11037, 10037, 10556, 11585, 11667
Thomson	10625, 11447, 10037
Thorn	10037
TMK	10178
TNCi	10017
Tokai	10037, 11037
Tokaido	11037
Topline	11037
Toshiba	11508, 11524, 11656, 12676, 10508, 13570, 10650, 11037, 10195, 10618, 11150, 11169
TRANS-continents	10037, 10556, 11037
Transonic	10037, 10698
Triad	10556
Triumph	10037, 10556
TVTEXT 95	10556
Uher	10037
Ultravox	10037
Unic Line	10037
Uniden	12122, 12676, 11667
United	10714, 11037, 10037, 10556
Universal	10037, 10714
Universum	10037, 11037, 10195, 10618
Univox	10037
V7 Videoseven	11755
Vestel	11037, 10037, 11585, 11667
Vexa	10037

## Seznam kódů dálkového ovládání

TV přijímač	Kód (kódy)
Victor	11428, 10650, 10653
Videocon	10508, 10037
VideoSystem	10037
Vidtech	10178
Viewsonic	11755, 12049, 11365
Vision	11826, 10037
VIZIO	11758, 13758, 12209
Vortec	10037
Voxson	10037, 10178, 11667
VU	11365
Walker	12676, 11667, 11585
Waltham	10037, 11037
Wards	10017, 10000, 10178
Watson	11037, 10037, 10714
Wega	10037
Welltech	10714
Weltstar	11037
Westinghouse	11712, 11826, 11755, 12397
Westwood	11585
Wharfedale	11667, 10037, 10556
White Westinghouse	10037
Wilson	10556
Windsor	11037
Windy Sam	10556
Wintel	10714
Wyse	11365
Xiahua	10698
Xiron	11037
XLogic	10698
Xoceco	10037, 12461
Xrypton	10037
Yamaha	11576, 10650
Yamishi	10037
Yokan	10037
Yoko	10037
YU-MA-TU	10037
Zenith	10017, 10178, 11423, 12731, 11365, 12358, 12362
Zepto	11585
Zonda	10698

Kombinace TV - DVD	Kód (kódy)
Akai	12676, 32966
Alba	12676, 32966
Black Diamond	11037, 30713
Blue Sky	11037, 30713
Bush	12676, 10698, 11037, 30713, 32966
Centrum	11037, 30713
Crown	11037, 30713
Dual	11037, 30713
Dynex	12049
Elfunk	11037, 30713

## Seznam kódů dálkového ovládání

<b>Kombinace TV - DVD</b>	<b>Kód (kódy)</b>
Emerson	11864, 11394, 30675
Ferguson	11037, 30713
Funai	11394, 30675
Goodmans	11037, 12676, 30713, 32966
Grandin	30713
Grundig	30539
Hitachi	12676, 11037, 30713, 32966
Insignia	12049
JVC	12271, 11774
LG	11423
Linsar	12676, 32966
Logik	11037, 30713
Luxor	11037, 30713
Magnavox	12372
Matsui	11037, 12676, 30713
Medion	12676, 32966
Mitsubishi	34004
OK.	13434
OKI	12676, 32966
Orava	11037, 30713
Panasonic	12170
Philips	10556, 11454, 11394, 12372, 30539
Polaroid	12676, 32966
Powerpoint	10698
Prosonic	12676, 32966
RCA	12187, 12746, 12932, 11447
Samsung	12051
Sanyo	12676
SEG	11037, 30713
Sharp	10818, 12360, 12676, 32966
Soniq	12493
Sony	12778
Sylvania	11864, 11394, 10171, 30675, 30630
Teac	10698
Technica	11037, 30713
Telefunken	10698
Teletch	11037, 30713
Thomson	10625, 30551
Toshiba	11524, 12676, 32966
United	11037, 30713
Universum	30713
Vestel	11037
Viewsonic	12049
Weltstar	11037, 30713
Westinghouse	11712
Xiron	11037, 30713

<b>DVD</b>	<b>Kód (kódy)</b>
3D LAB	30539
Accurian	30675
Acoustic Solutions	30730, 30713

## Seznam kódů dálkového ovládání

DVD	Kód (kódy)
AEG	30675, 30770, 31233
Aiwa	30533
Akai	32966, 31233, 30675, 30770
Akura	31233
Alba	32966, 30713, 30730, 30539
Amitech	30770
Amstrad	30713, 30770, 32139
AMW	30872
Ansonic	30831
Aristona	30539, 30646
ASDA	32213
Audix	30713
Autovox	30713
Awa	30730, 30872
Axion	30730
Basic Line	30713
Bel Canto Design	31571
Belson	32139
Best Buy	32139
Black Diamond	30713
Blu:sens	31233
Blue Parade	30571
Blue Sky	30713
Brainwave	30770
Brandt	30551, 30503
Bush	30713, 30730, 30831, 32966
Byd:sign	30872
CCE	30730
Celcus	32966
Centrum	30713, 30675
Changhong	30627
Cinea	30831
Cineral	30730
Cinetec	30713, 30872
Classic	30730
Clatronic	30675, 31233
Clayton	30713
Coby	30730
Codex	31233
Continental Edison	30831, 30872
Craig	30831
Crown	30713, 30770
Cybercom	30831
Daenyx	30872
Daewoo	30770, 30872
Dansai	30770
Dantax	30713, 30539, 32966
Datsun	31233
Daytek	30872
Dayton Audio	30872
DCE	30831

## Seznam kódů dálkového ovládání

DVD	Kód (kódy)
Decca	30770
Denon	31634, 32258, 32748, 30490, 33851
Dewo	31634
Digihome	30713, 32966
DigiLogic	30713
DiK	30831
Disney	30675, 30831
DK Digital	30831
Dragon	30831
DSE	30675
Dual	30831, 30713, 30730, 32966
Durabrand	30675, 30713, 30831
Dynex	32596
E:max	30770, 31233
ECC	30730
Elfunk	30713
Elin	30770
Elite	32854
Elta	30770, 31233
Eltax	31233
Emerson	30675, 32213
EuroLine	30675, 31233
Ferguson	30713, 32966
Finlux	32966, 30770, 30741
Firstline	30713
Funai	30675
G-Hanz	32213
G-HanzS	32213
GE	30522
GFM	30675
Go Video	31044, 30741
GoldStar	30741
Goodmans	30713, 30730, 32966
GPX	30741
Gran Prix	30831
Grandin	30713, 31233
Grundig	30539, 30551, 30713, 32966
Grunkel	30770, 30831
GVG	30770
H & B	30713, 31233
Hanseatic	30741
Harman/Kardon	30582
HE	30730
Hello Kitty	30831
Henss	30713
Hitachi	32966, 30573, 30713, 31664
Hoher	30713, 30831
Home Electronics	30730, 30770
Humax	30646
HYD	31233
Hyundai	32966

## Seznam kódů dálkového ovládání

DVD	Kód (kódy)
Inno Hit	30713
Insignia	32596, 30675, 30741
Integra	32147, 30627, 31769, 30503, 31612, 30571, 31634
Irradio	31233, 30646
ITT	31233
JDB	30730
JMB	32966
JVC	30623, 31602, 30503, 30539, 32966
Kansas Technologies	31233
Kendo	30713, 30831
Kennex	30713, 30770
Kenwood	30490
Kiirō	30770
Kupperbusch	32966
Leiker	30872
Lenco	30713, 30770
Lexicon	32545
LG	30741, 31602, 31233
Lifetec	30831
Linetech	32966
Linsar	32966
Lodos	30713
Loewe	30741, 30539
Logik	30713
Lumatron	30713, 30741
Lunatron	30741
Luxman	30573
Luxor	30713, 32966
Magnavox	30675, 30503, 30646, 30539, 31354, 30713
Manhattan	30713
Marantz	30539, 32414, 33444
Mark	30713
Marquant	30770
Matsui	30713, 32966
Maxim	30713, 30872
MBO	30730
MDS	30713
Mecotek	30770
Medion	30831, 32966, 30741, 30630
Memorex	30831, 32213
Metz	30713, 30571
Micromedia	30503, 30539
Micromega	30539
Microsoft	31708, 32083, 30522
Microstar	30831
Minax	30713
Minoka	30770
Mitsubishi	34004, 30713
Mizuda	30770
Mustek	30730
Mystral	30831



## Seznam kódů dálkového ovládání

DVD	Kód (kódy)
NAD	30741
Naiko	30770
NEC	30741, 31602
Nevir	30831, 30770
Nisato	31233
Noblex	31233
Norcent	30872
Nordmende	30831
OK.	32966
OKI	32966
Onkyo	30627, 32147, 31612, 31769, 30503, 30571, 31634
Oppo	32545, 30575
Orava	30713
Orbit	30872
Orion	30713, 31233
Ormond	30713
Pacific	30831, 30713
Packard Bell	30831
Palladium	30713
Panasonic	30490, 31579, 31641, 32710, 33641, 33862, 32523
Philco	30675
Philips	32056, 30539, 31354, 32789, 32434, 30646, 31340, 30503, 30675, 32084
Pioneer	31571, 30631, 30571, 32442, 32854, 30142
Polaroid	32966
Polk Audio	30539
Portland	30770
Powerpoint	30872
Presidian	30675
Prinz	30831
Prism	30831
Pro Vision	30730
Proline	32966
Proscan	30522
Proson	30713
Prosonic	32966
Pye	30539, 30646
Radionette	30741
Radiotone	30713
RCA	30522, 32213, 30571, 31769
REC	30490
Červená.	32213
Red Star	30770
Richmond	31233
Roadstar	30713, 30730
Ronin	30872
Rotel	30623
Rowa	30872
Saba	30551
Saivod	30831
Salora	30741

## Seznam kódů dálkového ovládání

DVD	Kód (kódy)
Samsung	30199, 30573, 33195, 31635, 32369, 32489, 32329, 30490, 31044
Sanyo	32966, 30713, 31233
ScanMagic	30730
Schaub Lorenz	30770
Schneider	30539, 30831, 30646, 30713
Schontech	30713
Scott	31233
SEG	30713, 30872
Semp	30503
Semp Toshiba	30503
Sharp	30630, 32250, 30713, 32966, 30675
Sherwood	30741, 30770
Shinsonic	30533
Sigmatek	32139
Silva Schneider	30831, 30741
Skantic	30713, 30539
Skymaster	30730
SM Electronic	30730
Smart	30713
Sonashi	30831
Sonig	30831
Sony	31633, 31516, 30533, 31033, 31070, 30864, 32861, 31536, 32180
Sound Color	31233
Soundwave	30713
Spectra	30872
SR Standard	30831
Strong	30713
Sunkai	30770
Sunstech	30831, 32139, 32966
Supratech	32139
Sylvania	30675, 30630
Symphonic	30675
Sytech	30831
Tandberg	30713
Targa	30741
Tascam	31818
Tatung	30770
TBoston	32139
Tchibo	30741
TCM	30741
Teac	30571, 30675, 30741, 31818, 32139, 34004
Technica	30713
Technics	30490
Technika	30770, 30831
Technosonic	30730
Techwood	30713, 32966
Telefunken	30551, 32966
Teletech	30713
Tensai	30770
Theta Digital	30571
Thomson	30551, 30522, 30831

## Seznam kódů dálkového ovládání

DVD	Kód (kódy)
Tokai	31233
Toshiba	30503, 32705, 32277, 31769, 33157, 32966, 32551
TRANS-continents	30831, 30872, 31233
Transonic	30730
Trevi	30831
TVE	30713
United	30713, 30675, 30730, 31233
Universum	30713, 30741
Urban Concepts	30503
Venturer	31769
Vestel	30713
VIZIO	32563
Voxson	30831, 30730
Waitec	30730, 31233
Walker	32966
Waltham	30713
Welkin	30831
Wellington	30713
Weltstar	30713
Wharfedale	30713
Wilson	31233, 30831
Windsor	30713
Windy Sam	30573
Woxter	32139
X-View	31233
Xbox	31708, 32083, 30522
Xiron	30713
XMS	30770
Yamada	30872, 32139
Yamaha	30539, 30817, 30490, 32298, 31354, 30646
Yamakawa	30872
Yukai	30730
Zenith	30741, 30503

Blu-ray Disc	Kód (kódy)
Denon	32258, 32748, 33851
Elite	32854
Funai	30675
Insignia	32596, 30675
Integra	32147, 32900, 32910, 33100, 33101, 33500, 33501
Lexicon	32545
LG	31602, 30741
Magnavox	30675
Marantz	32414, 33444
Mitsubishi	34004
Onkyo	32147, 32900, 33101, 33501, 32910, 33100, 33500
Oppo	32545
Panasonic	31641, 33641, 33862, 32523, 32710
Philips	32789, 32434, 32084
Pioneer	32442, 32854, 30142
Samsung	30199, 33195

## Seznam kódů dálkového ovládání

<b>Blu-ray Disc</b>	<b>Kód (kódy)</b>
Sharp	32250
Sony	31516, 32180
Sylvania	30675
Tascam	31818, 34004
Toshiba	32705, 33157, 32551
VIZIO	32563
Yamaha	32298

<b>DVD rekordér</b>	<b>Kód (kódy)</b>
Accurian	30675
Aristona	30646
Denon	30490
Emerson	30675
Funai	30675
Go Video	30741
GPX	30741
Hitachi	31664
Humax	30646
Irradio	30646
LG	30741
Loewe	30741
Magnavox	30675, 30646
Medion	30741
Panasonic	30490, 31579, 32710, 32523
Philips	30646, 31340
Pioneer	30631
Pye	30646
RCA	30522
Samsung	31635, 30490, 32489
Schneider	30646
Sharp	30630, 30675
Sony	32861, 31070, 31516, 31033, 31536, 32180, 31633
Sylvania	30675
Targa	30741
Thomson	30551
Toshiba	32277, 32551
Yamaha	30646
Zenith	30741

<b>VCR</b>	<b>Kód (kódy)</b>
DirecTV	20739
Humax	20739
Panasonic	20616
Philips	20739
RCN	20739
ReplayTV	20616
Sonic Blue	20616
Sony	20636
TiVo	20739, 20636

<b>Set Top Box - kabelová TV</b>	<b>Kód (kódy)</b>
----------------------------------	-------------------

<b>Set Top Box - kabelová TV</b>	<b>Kód (kódy)</b>
3 Rivers Telephone Cooperative	01376
Accelplus	01376, 01877, 01982
Access Cable Television	01376, 01877, 01982
Access Communications	01376, 01877
Ace Communications	02586
ACTV Cablevision	01376, 01877, 01982
Adams Cable TV	01376
ADB	02586, 01920, 01481, 01998, 02437, 03028
Advanced Broadband	01376, 01877, 01982
Advanced Telemedia	01376, 01877, 01982
Airwave Networks	01376, 01982
Akado	02043
Alabama Broadband	01376
Alcom	02437
Algona Municipal Utilities	01376, 01877, 01982
All West Communications	01376
Alleghany Cablevision	01376, 01877, 01982
Allegiance Communications	01376
Alliance Communications	01376
Allied Telesis	01376, 01877, 01982
Almega Cable	01376, 01877, 01982
Alpine Cable	01376, 01877, 01982
Alta Utilities	01877
Alternative Cable	01376, 01877, 01982
Altibox	02437
Altitude Communications	01376
Americable International	01877
American Broadband	01376, 01877, 01982
American Entertainment Network	01376, 01877, 01982
American Telecasting	01376, 01877, 01982
Amherst Telephone	01376, 01877, 01982
Amino	01615, 01481, 01898, 01998, 03028
Anne Arundel Broadband	01376
Antietam Cable	01376, 01877, 01982
Arc One	01376, 01877, 01982
Arctic Cooperatives	01376, 01877, 01982
Argent Communications	01376, 01877, 01982
Arialink Broadband	01376, 01877, 01982
Arkwest	01481, 01998, 03028
Arledge Electronics	01376
Armstrong	01376, 01877
Arris	02187
Arvig Communication Systems	01376, 01982, 01998, 02345
Ashland Home Net	01376, 01877, 01982
Askivision Systems	01376, 01877, 01982
Astound Broadband	01376, 01877
AT&T	00858
ATC Communications	01376
Atlantic Broadband	01877, 01376
ATMC	01376, 01982, 01998, 03028
Atwood Cable	01376, 01877, 01982

<b>Set Top Box - kabelová TV</b>	<b>Kód (kódy)</b>
Aurora Cable TV	01376, 01877, 01982
Ayrshire Communications	01376, 01877, 01982
B & C Cablevision	01376, 01877, 01982
B & L Technologies	01376, 01877, 01982
Bailey Cable TV	01376, 01877, 01982
Baja Broadband	01376
Baldwin County Internet	01376, 01877, 01982
Baldwin Telecom	01877
Ballard Rural Telephone Cooperative	02586
Barbourville Utility Commission	01376, 01877, 01982
Bardstown Cable	01376, 01877, 01982
Bascom Communications	01376, 01877, 01982
Base Cablevision	01376, 01877, 01982
Bay Cablevision	01376, 01877, 01982
Bay City Cablevision	01376, 01877, 01982
Bay Country Communications	01376, 01877, 01982
Bay Creek Communications	01376
Bayland Communications	02586
Bayou Cable	01376, 01877, 01982
Beamspeed	01376, 01877, 01982
Beaver Creek Telephone	01877, 01982
Beaver Valley Cable	01376, 01877, 01982
Beck's Cable Systems	01376, 01877, 01982
Bee Line Cable	01376
Beeline	03028
BELD Broadband	01376, 01877, 01982
Belgacom TV	02132
Belhaven Cable TV	01376, 01877, 01982
Bell	01998
Bell Aliant	01998
Bell Fibe TV	01998
Bellaire Cable	01376, 01877, 01982
Bellevue Cable	01376, 01877, 01982
Bend Broadband	01376, 02187
Bentleyville Cable	01376, 01877, 01982
Benton Cooperative Telephone	01376, 01877, 01982
Beresford Cablevision	01376, 01877, 01982
Berkshire Cable Corp	01376, 01877, 01982
Beulah Cable TV	01376, 01877, 01982
Bevcomm	01615, 01898
Beyond Communications	01376, 01877, 01982
Big Sandy Broadband	01376, 01877, 01982
Biltmore Communications	01877, 01982
Blakely Cable Television	01376, 01877, 01982
Bledsoe Telephone Cooperative	01481, 01998, 03028
Bloomington Communications	01481, 01998, 03028
Blue Mountain TV Cable	01376, 01877, 01982
Blue Ridge Communications	01877
Blue Sky Cable	01376, 01877, 01982
Blue Valley Telecommunications	01898
Bobcaygeon Cable	01376, 01877, 01982

<b>Set Top Box - kabelová TV</b>	<b>Kód (kódy)</b>
Booher Brothers Cable	01376, 01877, 01982
Bouygues Telecom	03007
Bowen Cablevision	01376, 01877, 01982
Boycom Cablevision	01376
Branch Cable	01376, 01877, 01982
Brandenburg Telecom	01481, 01998, 03028
Brandywine Cablevision	01376, 01877, 01982
Bresnan	01376, 01877
Briand et Moreau Cable	01376, 01877, 01982
Bright Green Communications	01376, 01877, 01982
Bright House	01877, 01376
Bristol Tennessee Essential Services	01877, 01998
Bristol Virginia Utilities	01376, 01877, 01982
British American	01376, 01877, 01982
Broadstar Communications	01376, 01877, 01982
Broadstripe	01376
Brockway Television	01376, 01877, 01982
Broken Bow Cable TV	01376, 01877, 01982
Brooks Bay Cable	01376, 01877, 01982
Brownwood TV Cable Service	01376, 01877, 01982
Bryan Municipal Utilities	01376, 01877, 01982
BT	02294
BTC Broadband	02586
Buckeye Cable System	01877, 01376, 02187
Bulldog Cable	01376, 01877, 01982
Bulloch Telephone Cooperative	01376, 01877, 01982
Burlington Telecom	01481, 01615
Butler Bremer Mutual Telephone	01898
Byron Cable TV	01376, 01877, 01982
C & W Cable	01376, 01877, 01982
C.L. Davis Cable Services	01376, 01877, 01982
Cable & Communications	01376
Cable America	01376, 01877
Cable Axion Digitel	01376
Cable Communications of Willsboro	01376, 01877, 01982
Cable Cooperative	01376, 01877, 01982
Cable Development Corporation	01376, 01877, 01982
Cable Management Association	01376, 01877, 01982
Cable Montana	01376, 01877, 01982
Cable Nebraska	01376, 01877, 01982
Cable Of The Carolinas	01376, 01877, 01982
Cable One	01376, 01877
Cable Plus	01376, 01877, 01982
Cable Suite	01376
Cable Tech Cable TV	01376, 01877, 01982
Cable TV of Camrose	01376
Cable TV of East Alabama	01376, 01877, 01982
Cable TV of Slave Lake	01376, 01877, 01982
Cable TV of St. Paul	01376, 01877, 01982
Cable Vision Services	01877
Cablecom	01582

## Seznam kódů dálkového ovládání

<b>Set Top Box - kabelová TV</b>	<b>Kód (kódy)</b>
Cablecom Mexico	01376
Cablemas	01376, 01877
Cablenet	01376, 01877, 01982
CableSouth Media	01376, 01877, 01982
Cableview Communications	01376, 01877, 01982
Cablevision	01877, 01376
Cablevision du Nord	01376
Cablevision of Marion County	01376
Cablevision T.R.P.	01376, 01877, 01982
Cabovis	02436
Caiway	02015, 0660
CalNeva Broadband	01376, 01877, 01982
CalTel Connections	02586
Cameron Communications	01376, 01877, 01982
CAMS Cable	01376, 01877, 01982
Canby Telcom	01481
Cannon Valley Cablevision	01481, 01998, 03028
Caprock TV	01376, 01877, 01982
Carnegie Cable	01376, 01877, 01982
Carolina Mountain Cable	01376, 01877, 01982
Carr Communications	01376, 01877, 01982
Carrell Communications	01376, 01877, 01982
CAS Cable	01376
Cascade Communications	01376, 01877, 01982
Casey Cable	01376, 01877, 01982
Caspian Community TV	01376, 01877, 01982
Cass Cable	01376
Castle Cable Service	01376, 01877, 01982
Catalina Cable	01376, 01877, 01982
Catawba Services	01376, 01877, 01982
CBN	01376, 01877, 01982
CBPU Cable	01376, 01877, 01982
CCAP	01877
CDE Lightband	00858, 01615, 02586
Cedar Falls Utilities	01376
Celect Communications	01376, 01877, 01982
Cencom	01376, 01877, 01982
CentraCom Interactive	01376, 01877, 01982
Central Texas Communications	01376, 01877, 01982
Central Valley Cable	01376, 01877, 01982
Centre TV Cable	01376, 01877, 01982
Centrovision	01376, 01877, 01982
Century Communications	01376, 01877, 01982
Century Telephone	01376, 01877, 01982
CenturyLink	01998
CenturyTel TeleVideo	01376, 01877, 01982
Chambers Cable	01376
Champion Broadband	01376, 01877, 01982
Chaparral Cablevision	01376, 01877, 01982
Chariton Valley Communications	01376, 01877, 01982
Charter	01376, 01877, 02187



## Seznam kódů dálkového ovládání

<b>Set Top Box - kabelová TV</b>	<b>Kód (kódy)</b>
Chatmoss Cablevision	01376, 01877, 01982
Chequamegon Telephone Cooperative	01898, 01615
Chesnee Communications	01376, 01877, 01982
Chester Telephone	01376
Chinook Progressive Club TV	01376, 01877, 01982
Chippewa Valley Cable	01376, 01877, 01982
Choice Cable TV	01376, 01877, 01982
Choice Communications	01376, 01877, 01982
Choice Television	01376, 01877, 01982
ChoiceCable	01376
Christy Cablevision	01376, 01877, 01982
CimTel	01376
Cincinnati Bell	01877, 01376
Circle Bar Cable Television	01376, 01877, 01982
Cisco	01877, 01982, 00858, 02589, 03028, 02132, 02345, 01582, 01883, 02378, 02401, 03265
Citizens Cable	01376
Citizens Cable TV	01376
Citizens Cablevision	01481
Citizens Mutual Telephone	01376, 01877, 01982
Citizens Telecom	01376, 01877, 01982
Citizens Telephone	02586
City Cablevision	01376, 01877, 01982
City of Barnesville Cable	01376, 01877, 01982
City of Baxter Springs Cable	01376, 01877, 01982
City of Hawarden Cable	01376, 01877, 01982
City of Norway Cable	01376, 01877, 01982
City of Quitman Cable	01376, 01877, 01982
City Of Salisaw	01376
City of Sumas TV Cable Syste	01376, 01877, 01982
City West	01376
Citycable	03477
Clarence Telephone	01376, 01877, 01982
Claro	01376
Clear Creek Communications	01376
Clearview Cable	01376, 01877, 01982
Clearview Partners	01376, 01877, 01982
Clearview TV Cable	01376, 01877, 01982
Clearvision Cable TV	01376, 01877, 01982
Click Network	01376
ClickOne	01376, 01877, 01982
Clinton Cable	01376, 01877, 01982
CLT Communications	01376, 01877, 01982
ClubInternet	02132
CMA Communications	01376
CNS Television	01376, 01877, 01982
Coast Cable Communications	01376
Coast Cablevision	01376, 01877, 01982
Coast Communications	01376
Coastal Link	01376
Coaxial Cable TV	01376, 01877, 01982

## Seznam kódů dálkového ovládání

Set Top Box - kabelová TV	Kód (kódy)
Cobridge	01376
Cobridge Communications	01376
Cogeco	01376, 01877, 01982
Colane Cable TV	01376, 01877, 01982
Colfax Highline Cable	01376, 01877, 01982
Collinsville Cable	01376, 01877, 01982
Colonial Cablevision	01376, 01877, 01982
ColtonTel	02378
Columbia Power and Water	01376, 01877
Columbus Telephone	01376
Com Hem	00660, 02015
Com-Link	01376, 01877, 01982
Comcast	01376, 01982, 01877, 02187
Communication Services	01376, 01877, 01982
Communicomm	01376, 01877, 01982
Community Antenna Service	01376, 01877, 01982
Community Antenna System	01376, 01877, 01982
Community Cable & Broadband	01376
Community Cable Service	01376, 01877, 01982
Community Communications	01376, 01877, 01982
Community Telecom	01376, 01877, 01982
Community Television	01376, 01877
Compas Cable	01376, 01877, 01982
Complete Communication Services	01376, 01877, 01982
Comserv Ltd	01376, 01877, 01982
ComSouth	01376, 01877, 01982
ComSpan Communications	01481, 01898
Comstar Cable TV	01376, 01877, 01982
Consolidated Cable	01376, 01877, 01982
Consolidated Communications	01376
Conuma Cable Systems	01376, 01877, 01982
Conway Corporation Cable TV	01376, 01877, 01982
Conxus	01376, 01877, 01982
Coon Creek Telephone	01376
Coon Rapids Municipal Utilities	01376, 01877, 01982
Coop CSCF	01376
Cooperative Television Godahl	01376, 01877, 01982
CoopTel	00858, 01615, 01898
Coosa Cable	01376
Copper Mountain Metropolitan	01376, 01877, 01982
Country Cable	01376, 01877, 01982
Country Cable TV	01376, 01877, 01982
Country Cablevision	01376
Country Cablevision Ltd.	01376
Cowley Telecable	01376, 01877, 01982
Cox	01877, 01376
Craig Cable TV	01376, 01877, 01982
Craw-Kan Telephone Cooperative	02586
Crestview Cable	01376, 01877, 01982
Cross Country TV	01376, 01877, 01982
Crosslake Communications	01376, 01877, 01982

## Seznam kódů dálkového ovládání

<b>Set Top Box - kabelová TV</b>	<b>Kód (kódy)</b>
Crow Cable TV	01376, 01877, 01982
CRRS-TV	01376
CRST Telephone Authority	01481, 01998, 03028
Crystal Cable TV	01376, 01877, 01982
CSI Cable	01376, 01877, 01982
CT & R Cable	01376, 01877, 01982
CTC	01376
Cunningham Telephone & Cable	01376
Curtis Cable TV	01376, 01877, 01982
CUTV	01376, 01877, 01982
CWA Cable	01376, 01877, 01982
D & D Cable Systems	01376, 01877, 01982
D & P Communications	01376
Daeryung	01877
Dairyland Cable Systems	01376, 01877, 01982
Dakota Central Telecommunications	02345
Dalton Cable Television	01877, 01982
Darty Box	02436
Davis Communications	01376, 01877, 01982
Dawson City Television	01376, 01877, 01982
DCA Cablevision	01376, 01877, 01982
DDD Cablevision	01376, 01877, 01982
Dean Hill Cable	01376, 01877, 01982
Dean's Cablevision	01376, 01877, 01982
Decca Cable	01376, 01877, 01982
Deffner Cable TV	01376, 01877, 01982
Delhi Telephone	01376, 01877, 01982
Delta	02015, 00660
Delta Cable	01376
Demopolis CATV	01376, 01877, 01982
Denali TV	01376, 01877, 01982
Dery Telecom	01376
Deutsche Telekom	02132
Dickey Rural Networks	01376, 01877, 01982
Digeo	02187
Diode Communications	01376, 01877, 01982
Diverse Communications	01898, 01982
Dixie Cable TV	01376, 01877, 01982
Dixon Telephone	01376, 01877, 01982
DMS Cable	01376, 01877, 01982
Downsville Community Antenna	01376, 01877, 01982
Doylestown Cable TV	01376, 01877, 01982
Drummond Cable TV	01376, 01877, 01982
DTC	01376, 01877, 01982
Du	02401
Dumont Telephone	01376, 01877, 01982
Duncan Cable TV	01376, 01877, 01982
Eagle Broadband	01481, 01998, 03028
Eagle Cablevision	01376, 01877, 01982
Eagle Communications	01376, 02187
Eagle Valley Telephone	01481, 01998, 03028

## Seznam kódů dálkového ovládání

<b>Set Top Box - kabelová TV</b>	<b>Kód (kódy)</b>
EagleVision Wireless TV Services	01376, 01877, 01982
East Arkansas Video	01376
East Cleveland Cable	01376, 01877, 01982
East Texas Cable	01376, 01877, 01982
Eastern Cable	01376, 01877, 01982
EastLink	01376
Easton Cable	01877
EasyTEL	01481, 01998, 03028
Eatel	01877
Echostar	03452
Electron Enterprises	01376, 01877, 01982
Elk River Cable TV	01376, 01877, 01982
Elkhart TV Cable	01376, 01877, 01982
Emery Telcom Video	01376, 01877, 01982
Emily Coop Telephone	01481, 01615
Enhanced Telecommunications	01376
EnTouch	01376
EPB of Chattanooga	00858
Escape Broadband	01376, 01877, 01982
Eston CATV Cooperative	01376, 01877, 01982
ETAN Industries	01376, 01877, 01982
Etex	02586
Execulink	01376
Eyecom	01376, 01877, 01982
F & B Telephone	02586
FairPoint Communications	01376, 01877, 01982
Falls Earth Station	01376, 01877, 01982
FamilyView Cablevision	01376, 01877, 01982
Fannettsburg Cable TV	01376, 01877, 01982
Farmer & Merchant Mutual	01376, 01877, 01982
Farmer's Telephone Cooperative	01998, 03028
Farmers Independent Telephone	01376, 01877, 01982
Farmers Mutual Telephone	01376, 01877, 01982
Fayetteville Electric System	01877
Federated Telephone	01376
Fenton Cablevision	01376, 01877, 01982
FiberCast Cable Communications	01376, 01877, 01982
FiberNet Monticello	01376, 01877, 01982
Fibrant	01376, 01877, 01982
Fidelity Communications	01376
First Cable Of Missouri	01376, 01877, 01982
FirstMile	01376, 01877, 01982
Flint Cable TV	01376, 01877, 01982
Florida Cable	01376
Foothills Rural Telephone Cooperative	01877
Forsyth CableNet	01376, 01877, 01982
Fort Jennings Communications	02586
Fort Towson Cable	01376, 01877, 01982
Foster Communications	01376, 01877, 01982
Frank Howard TV Cable	01376, 01877, 01982
Frankfort Plant Board Cable	01376

<b>Set Top Box - kabelová TV</b>	<b>Kód (kódy)</b>
Freebox	01976
FTC	01877, 01982, 01376
Full Channel TV	01376, 01877, 01982
Full Choice Communications	01376, 01877, 01982
Fusion Broadband	01376, 01877, 01982
Futuristic Cablevision	01376, 01877, 01982
Galaxy American Communication	01376, 01877, 01982
Galaxy Cable	01376, 01877, 01982
Gardonville Cooperative Telephone	01998
Gatehouse Networks	01376, 01877, 01982
Gauthier Cablevision & Electric	01376, 01877, 01982
GCI	01877
General Communications	01376
Genext	01376, 01877, 01982
Geraldine Cable TV	01376, 01877, 01982
Get Real Cable	01376, 01877, 01982
GEUS	01376, 01877, 01982
Giant Communications	01376, 01877, 01982
Giles-Craig Communications	01376, 01877, 01982
Gilmer Cable Television	01376, 01877, 01982
Glasgow Electric Plant Board	01376, 01877, 01982
Glass Antenna Systems	01376, 01877, 01982
Glenwood Telecommunications	01376
Glide Cablevision	01376, 01877, 01982
Globalcom	01376, 01877, 01982
Golden Belt Telephone	02586
Golden Communications	01376, 01877, 01982
Golden Rain Foundation	01376, 01877, 01982
Golden Valley Cable	01376, 01877, 01982
Golden West Telecommunications	01376, 01877, 01982
Goldfield Communications	01376, 01877, 01982
Gorham Communications	01481
Gowrie Cablevision	01376, 01877, 01982
Grafton Cable Communications	01376, 01877, 01982
Grand River Cable	01376, 01877, 01982
Grande Communications	01877, 01376
Great Plains Communications	01376
Green Hills Communications	01376, 01877, 01982
Greene County Cable TV	01376, 01877, 01982
Greenlight Community Broadband	01376, 01877, 01982
Gridley Cable	01376, 01877, 01982
Griswold Cooperative Telephone	01481, 01998, 03028
Grove Cable	01376, 01877, 01982
Grundy Center Utilities	01376, 01877
GTI	01481, 01998, 03028
Guadalupe Valley	01877
Haefele TV	01376, 01877, 01982
Haines Cable TV	01376, 01877, 01982
Hall Beach Cooperative	01376, 01877, 01982
Hamilton County Cable TV	01877, 01982, 01376
Hancel	01376, 01877, 01982

## Seznam kódů dálkového ovládání

<b>Set Top Box - kabelová TV</b>	<b>Kód (kódy)</b>
Hargray	01376, 01877, 01982
Harlan Community TV	01376
Harlan Municipal Utilities	01376
Harmony Cable TV	01376, 01877, 01982
Harris Broadband	01376
Harrisonville Telephone	02586
Harron Metrocast	01376, 01877
Hart Cable	01376, 01877, 01982
Hart Electric	01376, 01877, 01982
Hartelco	01376, 01877, 01982
Hastings Cable Vision	01376, 01877, 01982
Hathw@y	02043
Hawaiian Telcom	03028
HBC	01376, 01877, 01982
HBL Communications	01376, 01877, 01982
HCS	01376, 01877, 01982
Healthcare Cable Systems	01376, 01877, 01982
Heart of Iowa Communications	01376, 01877, 01982
Heartland Cable	01376, 01877, 01982
Heartland Wireless Communications	01376, 01877, 01982
Heck's TV & Cable	01376, 01877, 01982
Henderson Telephone	01376, 01877, 01982
Hermosa Cablevision	01376, 01877, 01982
Herr Cable	01376, 01877, 01982
HFU Television	01376, 01877, 01982
Hiawatha Broadband	01376, 01877, 01982
HickoryTech	01898
High Plains Cablevision	01376, 01877, 01982
Highland	01376, 01877, 01982
Hill Top Communications	01376, 01877, 01982
Hinton CATV	01376, 01877, 01982
HLM Cable Corp	01376, 01877, 01982
HomeTel	01376
Hometown Cable	01376, 01877, 01982
Hometown Utilicom	01376, 01877, 01982
Hood Canal Cablevision	01376
Hoonah Community Television	01376, 01877, 01982
Hooper Telephone	01376, 01877, 01982
Horizon Cable TV	01376, 02586
Horizon Telecom	02586
Horry Telephone Cooperative	01376, 01877, 01982
Hospers Telephone	01376, 01877, 01982
Hotwire	02586
Houston Cable	01376, 01877, 01982
Hrvatski Telekom	02132
HTC Communications	01481, 01998, 03028
HTC Services	01376, 01877, 01982
Humax	00660, 02620, 02043, 02165
HunTel Systems	01376
Huxley Communications	01376, 01877, 01982
Hydaburg Cable TV	01376, 01877, 01982

## Seznam kódů dálkového ovládání

<b>Set Top Box - kabelová TV</b>	<b>Kód (kódy)</b>
HYDE County Cablevision	01376, 01877, 01982
i-CAN	02437
I-Speed	01376, 01877, 01982
ICE Cable Holdings	01376
ICS Communications	01376, 01877, 01982
Illini Cablevision Of Illinois	01376, 01877, 01982
ImOn Communications	01877
Indco Cable TV	01376, 01877, 01982
Independence Telecom Utility	01376, 01982
Independent Cable Systems of Idaho	01376, 01877, 01982
Indevideo	01376, 01877, 01982
Index Cable TV	01376, 01877, 01982
Innovative Cable TV	01376
Innovative Systems	01898
Inotel	02437
Inside Connect Cable	01376
Insight	01376, 01877
Integra Telecom	02345
Inter Mountain Cable	01877
Inter-County Cable	01376, 01877, 01982
Interstate Cablevision	01481, 01998, 03028
Intertech Private Cable	01376, 01877, 01982
InviTV	02437
Iron River Cooperative TV	01376, 01877, 01982
Irvine Community TV	01376, 01877, 01982
ITV-3	01376, 01877, 01982, 03028
J & L Cable	01376, 01877, 01982
J & N Cable	01376, 01877, 01982
Jack McClanahan Cable TV	01376, 01877, 01982
Jackson Energy Authority	01376, 01877, 01982
Jaguar Communications	01376, 01877, 01982
James Cable Partners	01376, 01877, 01982
James Valley Cooperative Telephone	02586
Jayroc Cablevision	01376, 01877, 01982
Jefferson County Cable	01376, 01877, 01982
Jefferson Telecom	01376, 01877, 01982
Jeffersonville Cable TV	01376, 01877, 01982
Jet Broadband	01376
Johnston County Cable	01376, 01877, 01982
Journeyvision Cable	01376, 01877, 01982
JP PTT	01615
K-Communications	01376, 01877, 01982
Kabel Deutschland	02165
Kalida Telephone	01376, 01877, 01982
Kalona Cooperative Telephone	02586
Kaplan Telephone	02586
Karban TV Systems	01376, 01877, 01982
KAS Cable TV	01376, 01877, 01982
Kaslo Cable	01376, 01877, 01982
KBS Cable TV	01376
Keene Valley Video	01376, 01877, 01982

## Seznam kódů dálkového ovládání

<b>Set Top Box - kabelová TV</b>	<b>Kód (kódy)</b>
Kelley Communications	01376, 01877, 01982
Kennebec Telephone	01376, 01877, 01982
Kennedy Cablevision	01376, 01877, 01982
Kentucky Ridge Country Communications	01376, 01877, 01982
Keta Cable	01376, 01877, 01982
KFW Communications	01376, 01877, 01982
Kincardine Cable TV	01376
Kings Bay Communications	01376, 01877, 01982
Kiss	02132
KLiP	01376, 01877, 01982
KM Telecom	01481
Knology	01877, 01376
KoolConnect	01481
Koomiut Cooperative	01376, 01877, 01982
KPN	02952, 02437
Kraus Electronic Systems	01376, 01877, 01982
Kudzu Cable TV	01376, 01877, 01982
Kugluktuk Cooperative	01376, 01877, 01982
Kuhn Communications	01376, 01877
L & J Cable	01376, 01877, 01982
La Harpe Communications	01376, 01877, 01982
La Harpe Video and Data Services	01376, 01877
Lafayette Utilities System	01376
Laguna Serrano Cable	01376, 01877, 01982
Lake Cable	01376, 01877, 01982
Lakeland Cablevision	01376, 01481, 01877, 01982, 01998
Lakeland Telecom	01481, 01998, 03028
Lakeview Cable	01376, 01877, 01982
Lamont Digital Systems	01376, 01877, 01982
Lang	01376, 01877, 01982
Laurel Highland	01376, 01877, 01982, 02187
LB Cable	01376, 01877, 01982
Lehigh Valley Cooperative Telephone	01376, 01877, 01982
Lemonweir Valley Telephone	01481, 01998, 03028
Lexcom Cable Services	01376, 01877, 01982
Liberty Cablevision	01376
Liberty Communications	01481, 02586
Limestone Cablevision	01376, 01877, 01982
Lincoln Cable Television	01376
Lincolntonville	01376
Lindsey Communications	01376, 01877, 01982
LISCO	01376, 01877, 01982
Litestream Holdings	01376, 01877, 01982
LNE Telco	01376, 01877, 01982
Localtel	01376, 01877, 01982
Lockesburg Cablevision	01376, 01877
Lodgenet Entertainment	01376, 01877, 01982
Lone Pine Cable TV	01376, 01877, 01982
Longview Communications	01376, 01877, 01982
Lonsdale Video Ventures	01481, 01998, 03028
Loretel Cablevision	01376, 01877, 01982



## Seznam kódů dálkového ovládání

<b>Set Top Box - kabelová TV</b>	<b>Kód (kódy)</b>
Loretel Systems	01376
Lost Island Cable TV	01376, 01877, 01982
Lumos Networks	01998, 03028
Lycom Communications	01376, 01877, 01982
M-Tek Systems	01376, 01877, 01982
M.T.C. Cable	01376, 01877, 01982
Maddock Cable TV	01376, 01877, 01982
Madison Communications	01376, 01982
Madison County Cable	01376, 01877, 01982
Magio Sat	02132
Magnet	01615
Mahaska Communications	01376, 01877, 01982
Mainstreet Communications	01376, 01877, 01982
Maitland Cable TV	01376, 01877, 01982
Mallard Cable	01376, 01877, 01982
Manawa Telecom	02586
Manning Municipal Utilities	01376, 01877, 01982
Manti Telecom	01481, 01998, 03028
Marco Island Cable	01376, 01877, 01982
Markdale Cable TV	01376
Marne & Elk Horn Telephone	01376, 01877, 01982
Marquette-Adams Telephone	01376, 01877, 01982
Martelle Communications Cooperative	01376, 01877, 01982
Mascon Cable	01376
Masset-Haida TV Society	01376, 01877, 01982
Massillon Cable	01376
Matanuska Telephone Association	01481, 02586
Matrix Cablevision	01376, 01877, 01982
Mattawankeag Cablevision	01376, 01877, 01982
McDonough Telephone Cooperative	01376, 01877, 01982
McKee TV Enterprises	01376, 01877, 01982
McNabb Cable	01376, 01877, 01982
MCV Broadband	01877
Media One	01376, 01877, 01982
Mediacom	01376, 01877, 01982
Mediapolis Telephone	01376, 01982
Mediastream	01376
Megacable	01376
Meo	02401
Merrimac Communications	01376, 01877, 01982
Metlakatla Indian Community TV	01376, 01877
MetroCast Cablevision	01376, 01982, 01877
MetroNet	01877, 0858
Metropolitan Cable	01376, 01877, 01982
MGS Cablevision	01376, 01877, 01982
MHTC	01481, 01998, 03028
Mi-Connection	01877
Microwave Satellite Technologies	01481, 01998, 03028
Mid Century Telecom	01481, 01615
Mid Missouri Broadband & Cable	01376, 01877, 01982
Mid Missouri Telephone	01376, 01877, 01982

<b>Set Top Box - kabelová TV</b>	<b>Kód (kódy)</b>
Mid-Coast Cablevision	01376, 01877, 01982
Mid-Hudson Cable	01376
Mid-Rivers Communications	01376
Mid-South Cablevision	01376, 01877, 01982
Midamerican Cable Systems	01376, 01877, 01982
Midcontinent Communications	01376, 01877, 01982
Midstate Communications	01376, 01877, 01982
Midtel Cable TV	01376, 01877, 01982
Milcom Cable	01376, 01877, 01982
Milford Cable TV	01376, 01877, 01982
Milk River Cable Club	01376, 01877, 01982
Millennium Telecom	01481, 01998, 03028
Millheim TV Transmission	01376, 01877, 01982
Millington CATV	01376, 01877, 01982
Minburn Communications	01481, 01998, 03028
Minerva Valley Cable	01376, 01877, 01982
MINET	01877
MLGC Cable TV	01376, 01877, 01982
MM&G Enterprises	01481, 01998, 03028
MMDS Wireless East	01376, 01877, 01982
Mobius Communications	01376, 01877, 01982
Monroe Cablevision	01376, 01877, 01982
Monroe Utilities	01376, 01877, 01982
Montana Opticom	01376, 01877, 01982
Moosehead Enterprises	01376, 01877, 01982
Morris Broadband	01376
Morristown Utility Systems	01877
Mosaic Telecom	01376, 02586
Motorola	01376, 02437, 02378, 01998, 00858, 02952, 01562, 01982, 02401
Moultrie Telecommunications	01376, 01877, 01982
Mountain Shadows Cable TV	01376, 01877, 01982
Mountain Telecommunications	01376, 01877, 01982
Mountain Zone TV	01376, 01877, 01982
Movistar	03288
Moxi	02187
Mt. Baker Cable	01376, 01877, 01982
MTC	01376, 01877, 01982
MTC Technologies	01376, 01982
MTS	01998
Multiband Cable	01376, 01877, 01982
Municipality Cable Operator	01376, 01877, 01982
Murphy Cable	01376, 01877
Murray Electric System	01376, 01877, 01982
Muscatine Power & Water	01376
N.W. Communications	01376, 01877, 01982
National Cable	01376, 01877, 01982
Naujat Cooperative	01376, 01877, 01982
NDTC	01481, 01998, 03028
Nebraska Central Telecom	01376, 01877, 01982
NEIT	01376, 01877, 01982
Nelson County Cablevision	01376, 01877, 01982

## Seznam kódů dálkového ovládání

<b>Set Top Box - kabelová TV</b>	<b>Kód (kódy)</b>
Nelsonville TV Cable	01376, 01877, 01982
Nemont Communications	01376, 01877
NET	01883
New Century Communication	01376, 01877, 01982
New Day Broadband	01376, 01877, 01982
New England Cable	01376, 01877, 01982
New Jersey Broadband	01376, 01877, 01982
New Knoxville Cable Systems	01376, 01877, 01982
New North Networks	01376, 01877, 01982
New Paris Quality Cablevision	01376, 01877, 01982
New Visions Communications	01376, 01877, 01982
New Windsor Cable TV	01376, 01877, 01982
Newcastle Cablevision	01376, 01877, 01982
Newpath Communications	01877, 01982
NewWave Communications	01376, 02187
NexHorizon Communications	01376, 01877, 01982
Nexicom Communications	01376, 01877, 01982
Nextgen Communications	01376, 01877
Niagara Community TV Cooperative	01376, 01877, 01982
Nimkish Valley Communcations	01376, 01877, 01982
Nittany Media	01376
Nor-Cal Cable Systems	01376, 01877, 01982
Nortex Communications	01376, 01877, 01982
North American Communications	01376, 01877, 01982
North Central Telephone	02345
North Crossroads Communications	01376, 01877, 01982
North Dakota Telephone	02586
North Star Cablevision	01376, 01877, 01982
North State Communications	00858
North Texas Broadband	01376, 01877, 01982
North Yellowstone Cable TV	01376, 01877, 01982
Northern Cable Holdings	01376, 01877, 01982
Northern Lakes Cable TV	01376, 01877, 01982
Northland Communications	01376
Northside TV	01376, 01877, 01982
Northstar Broadband	01376, 01982
Northwest Communications	01376, 01877, 01982
Northwest Community	01877
Northwest Iowa Telephone	01877
Northwest Telephone Cooperative	01376, 01877, 01982
NorthwesTel	01376
Norvado	02586
Norwood Light Broadband	01376
Nova Cable Management	01376, 01877, 01982
Nova Cablevision	01376, 01877, 01982
Novus	01376, 01877
NPG Cable	01376
Nsight	02345, 02586
NTC Cable Services	01376, 01877, 01982
nTelos	01998
NTL	01060

## Seznam kódů dálkového ovládání

<b>Set Top Box - kabelová TV</b>	<b>Kód (kódy)</b>
NTS Communications	01376, 01877, 01982
NU Telecom	01998, 03028
NuLink	01877, 01376, 01982
Numericable	02436
Nushagak Cooperative	01376, 01877, 01982
Oak Cable Systems Of Iowa	01376, 01877, 01982
Oak Hill Cablevision	01376, 01877, 01982
Oasis Communications	01376, 01877, 01982
Oi TV	03452, 03454
Omni III Cable TV	01376, 01877, 01982
Oneida Cablevision	01376, 01877, 01982
OneLink	01376, 01877, 01982
OneSource Communications	01376
Ono	01562
Open IPTV	01615
Opp Cablevision	01376, 01877, 01982
Optimum	01877
Optimus Clix	02437
Optus	01060
Orange	02407
Orbitel Communications	01376
Oregon Cable Group	01376, 01877, 01982
Orion Cablesystems	01376, 01877, 01982
OTEC Communications	02586
Our Cable	01376, 01877, 01982
Overton County Cable	01376, 01877, 01982
Oxford Networks	01376, 01877, 01982
Pace	01877, 01060, 02620, 01982, 01582, 01376, 01883, 02401, 03454
Packerland Broadband	01376
Paleajook Cooperative	01376, 01877, 01982
Palmer Mutual Telephone	01376, 01877, 01982
Palmetto Rural Telephone Cooperative	00858
Panasonic	01982
Pangnirtung Cooperative	01376, 01877, 01982
Panhandle Telephone	01376
Panora Telecommunications	01481
Paragould Light & Water	01376, 01877, 01982
Parish Communications	01376, 01877, 01982
Park Region Mutual Telephone	01481, 01998, 02345, 03028
Park TV & Electronics	01376, 01877, 01982
Partner Communications	01376, 01877, 01982
Pathway Com-Tel	01376, 01877, 01982
Patterson Cable TV	01376, 01877, 01982
Paul Bunyan Communications	02586
PBT Cable Services	01376, 01877, 01982
PC One Cable	01376, 01877, 01982
PDQ Cable TV	01376, 01877, 01982
PEC Cablevision	01376, 01877, 01982
Pegasus Communications	01376, 01877, 01982
Peoples CATV	01376, 01877, 01982
Persona Communications	01376, 01877, 01982

## Seznam kódů dálkového ovládání

<b>Set Top Box - kabelová TV</b>	<b>Kód (kódy)</b>
Philippi Communications	01376, 01877, 01982
Philips	01582, 02294
Phoenix	01376
Phoenix Cable	01376, 01877, 01982
Phonoscope Communications	01376, 01877, 01982
Pickwick Cablevision	01376, 01877, 01982
Piedmont Cable Services	01376, 01877, 01982
Pine Bluff Cable	01376
Pine Island Telephone	01481, 01998, 03028
Pine River Cable	01376, 01877, 01982
Pine Tree Cablevision	01376, 01877, 01982
Pineland Telephone Cooperative	01481, 01615, 01898, 02586
Pinpoint Communications	01376, 01877, 01982
Pioneer	01877
Pioneer Cable	01376, 01877, 01982
Pioneer Communications	01376, 01877, 01982
Pioneer Long Distance	01898, 01615
Pitcairn Community Cable TV	01376, 01877, 01982
Plantation Cable Systém	01376, 01877, 01982
Pleasant Vision	01376, 01877, 01982
Polar Communications	02586
Polaris Cable	01376, 01877, 01982
Ponderosa Cablevision	01376, 01877, 01982
Poplar Bluff Municipal Utilities	01481, 01998, 03028
Portal Cablevision	01376, 01877, 01982
Portugal Telecom	02401
Post Cablevision	01376, 01877, 01982
Premier Communications	01376
Premiere	02620
Price County Telephone	01481, 01998, 03028
Prime Cable Corporation	01376, 01877, 01982
Prime Time Cable	01376, 01877, 01982
Princetown Cable	01376, 01877, 01982
Private Cable Systems	01376, 01877, 01982
Private Network Cable Systems	01376, 01877, 01982
Project Mutual Telephone	01481, 01998, 03028
Project Services	01376, 01877, 01982
PSC	01481, 01998, 03028
PTCI	01376
PVT Networks	01376, 01877, 01982
Quality Cable TV	01376, 01877, 01982
Quality One Technologies	01481, 01998, 03028
Quinter Cable	01376, 01877, 01982
Qwerty.TV	01898
R & R Cable	01376
Raftview Communications	01376, 01877, 01982
Rainbow Cable	01376, 01877, 01982
Rainbow Communications	01376, 01877, 01982
Rainbow Lake Cable TV	01376, 01877, 01982
Rainier Connect	01376, 01877, 01982
Ramapo Cable	01376, 01877, 01982

## Seznam kódů dálkového ovládání

<b>Set Top Box - kabelová TV</b>	<b>Kód (kódy)</b>
Rancho Murieta Association	01376
Randolph Telephone	02586
Rapid Communications	01376, 01877, 01982
RC Communications	01376, 01877, 01982
RCN	01376
Reach Broadband	01376, 01877, 01982
Readlyn Telephone	02586
Rebeltec Communications	01376, 01877, 01982
Red River Cable	01376, 01877, 01982
Reds Cable TV	01376, 01877, 01982
Regional Cable TV	01376, 01877, 01982
Reinbeck Telecommunications	01376, 01877, 01982
Reservation Telephone	01376, 01998, 02345
Reserve Long Distance	01376, 01877, 01982
Resnet Communications	01376, 01877, 01982
Resort Cable	01376
Reveille Broadband	01376, 01877, 01982
Reynolds Cable	01376, 01877, 01982
RGA Cable	01376, 01877, 01982
Ridgewood Cablevision	01376, 01877, 01982
Ringgold Telephone	01376, 01877, 01982
Rio Virgin Telephone	01376, 01877, 01982
Riondel Community Cable Society	01376, 01877, 01982
Ripley Video Cable	01376, 01877, 01982
Ritter Cable	01376, 01877, 01982
River Road Cable	01376, 01877, 01982
River Valley Cable TV	01376, 01877, 01982
River Valley Telecommunications	01481, 01998, 03028
Riverside Cablevision	01376, 01877, 01982
Riviera Cable TV	01376, 01877, 01982
Robins Cable TV	01376, 01877, 01982
Rock Port Cablevision	01376, 01877, 01982
Rocky Mountain Cable Systems	01376, 01877, 01982
Rogers	01877, 01376
Roome Telecommunications	01376, 01877, 01982
Royal Telephone	01376, 01877, 01982
RTC	01376, 01877, 01982
RTEC Communications	01376, 01877, 01982
Runestone Telcom	01376, 01877, 01982
Rural Route Video	01376, 01877, 01982
Rural Telephone Company	01376
RuralWest	01376, 01877, 01982
Russellville Electric Plant Board	02586
S & K TV Systems	01376, 01877, 01982
S & T Communications	01376, 01877, 01982
S-GO Video	01877, 01982
S.Bryer Cable TV	01376, 01877, 01982
Sagem	02407, 02436, 03288
Sagemcom	02407, 02436, 03007
Sallisaw Municipal Authority	01376, 01877, 01982
Samsung	02407, 02015, 01877, 03477, 01060, 01987, 02589, 03265

<b>Set Top Box - kabelová TV</b>	<b>Kód (kódy)</b>
San Bruno Municipal Cable TV	01376, 01877, 01982
San Carlos Cablevision	01376, 01877, 01982
San Juan Cable	01376, 01877, 01982
San Simeon Community Cable	01376, 01877, 01982
Santel Comm Cooperative	01376, 01877, 01982
Sasktel	01998
Satellite Cable Services	01376, 01877, 01982
Satview Broadband	01376, 01877, 01982
Saugeen Telecable	01376, 01877, 01982
Savage Communications	01376, 01877, 01982
Sayward Valley Communications	01376, 01877, 01982
Schindler Cable TV	01376, 01877, 01982
SCI Cable	01376, 01877, 01982
Scientific Atlanta	01877, 01982, 00858, 01987, 02401, 02436, 02345, 03028
Scio Cablevision	01376, 01877, 01982
Scott Telecom And Electronics	01376, 01877, 01982
Scottsboro Cable TV	01376, 01877, 01982
Sea Island	01877
Seaside Cable TV	01376, 01877, 01982
Seaview Communications	01376, 01877, 01982
SecureVision	01376, 01877, 01982
Semo Communications	01376, 01877, 01982
Senior TV	01376, 01877, 01982
Service Electric	01376, 01877, 01982
Service One Cable	01376, 01877, 01982
Shannon Vision	01376, 01877, 01982
Shaw	01376, 01877, 02187
Shawano Municipal Utilities	01376, 01877, 01982
Shellsburg Cablevision	01376, 01877, 01982
Shen-Heights TV	01376, 01877, 01982
Shenandoah Cable	01376, 01877, 01982
Shenandoah Telecommunications	01376, 01877, 01982
Shentel	01376, 01877, 01982
Sherburne Cable	01376, 01877, 01982
Sherman Cablevision	01376, 01877, 01982
Shrewsbury Electric & Cable	01376, 01877
Silver Star Communications	01481, 01998, 03028
Simpson Country Cable TV	01376, 01877, 01982
SingTel	01998
Siskiyou Cablevision	01376, 01877, 01982
Sister Lakes Cable	01376, 01877, 01982
Sjoberg's Cable TV	01376
Skisat	01376, 01877, 01982
SKT	01376, 01877, 01982
SKY	02620
Sky Angel	01376, 01877, 01982
Sky Cablevision	01376, 01877, 01982
SKY Deutschland	02620
Skyline Cable	02586
SkyPix	01481, 01998, 03028
Sleepy Eye Telephone	02345

## Seznam kódů dálkového ovládání

<b>Set Top Box - kabelová TV</b>	<b>Kód (kódy)</b>
Small Town Cable	01376, 01877, 01982
Smile Content	02437
Smithville	02586
Sogetel	01998
Somerfield Cable TV	01376, 01877, 01982
Source Cable	01376
South Benton Cablevision	01376, 01877, 01982
South Central Communications	01376, 01877, 01982
South Holt Cablevision	01376, 01877, 01982
South Slope Communications	01376, 01877, 01982
Southeast Cable TV	01376, 01877, 01982
Southern Cayuga County Cable	01376, 01877, 01982
Southern Coastal Cable	01376, 01877, 01982
Southern Kansas Telephone	01376
Southern Plains Cable	01376, 01877, 01982
Southern Vermont Cable	01376, 01982
Southey Cable	01376, 01877, 01982
Southside TV	01376, 01877, 01982
Southwest MN Broadband	01376, 01877, 01982
Southwestern Bell Video Services	01376, 01877, 01982
Spanish Fork	01376, 01877, 01982
Spencer Municipal Utilities	01376, 01877, 01982
Spillway Cablevision	01376, 01877, 01982
Spirit Broadband	01376, 01877, 01982
Spring Creek Cable	01376, 01877, 01982
Springcom	01376, 01877, 01982
Springfield Cablevision	01376, 01877, 01982
Springville Cable	01376, 01877, 01982
St. George Island Cable	01376, 01877, 01982
St. John Cable	01376, 01877, 01982
Stanley Cablevision	01376, 01877, 01982
Stanton Telecom	01376, 01877, 01982
Star Cablevision	01376, 01877, 01982
Starkville Cablevision	01376, 01877, 01982
Starlight Communications	01376, 01877, 01982
Starview Cable of Delaware	01376, 01877, 01982
Starvision	01376, 01877, 01982
Starwest	01376, 01877, 01982
Stellar Communications	01376, 01877, 01982
Stellar Private Cable Systems	01376, 01877, 01982
Stofa	02015
Stowe Cablevision	01376, 01877, 01982
Strategic Technologies	01376, 01877, 01982
Stubbs Communications	01376, 01877, 01982
Suddenlink	01877, 01376
Summit Broadband	01376, 01877, 01982
Summit Communications	01376, 01877, 01982
Sumner Cable TV	01376, 01877, 01982
Sun Country Cable	01376
Sunrise Communications	01376, 01877, 01982
Supercanal	01376



## Seznam kódů dálkového ovládání

<b>Set Top Box - kabelová TV</b>	<b>Kód (kódy)</b>
Superior Cable & Data	01376, 01877, 01982
Supervision Cable TV	01376, 01877, 01982
SureWest	01481, 01998, 02586
Surry Telephone	02586
SWAT Cooperative	01481, 01998, 03028
Sweetwater Cable TV	01376, 01877, 01982
Swisher Telephone	02345
T-Home	02132
TA Communications	01376, 01877, 01982
Taloga Cable	01376, 01877, 01982
TAT Cablevision	01376, 01877, 01982
Tbaytel	03028
TCSI Huntsville	01376, 01877, 01982
TCT	01376, 01877, 01982
TDS	01376, 01877, 01982
TDS Telecom	03028
Technicolor	01982
Tekstar Cablevision	01376, 01877, 01982
Tel-Star Cablevision	01376, 01877, 01982
Tele-Media	01376, 01877, 01982
Tele-Services	01376, 01877, 01982
Tele2	00660
Telecentro	01376
Telecom Cable	01376, 01877, 01982
Teledistribution Amos	01376
Telefonica	03288, 03028
Telenet	01920, 03477
Telepak Networks	01376, 01877, 01982
TelePartners	01376, 01877, 01982
Telerent Leasing Corporation	01376, 01877, 01982
Telestar Systems	01376, 01877, 01982
Telewest	01987
Telmex	01376
Telsat Systems	01376, 01877, 01982
Telus	03028
Templeton Telephone	01376, 01877, 01982
TeNeT	01898
Tesco Cable TV	01376, 01877, 01982
Texas Mid-Gulf Cablevision	01376
Thames Valley Communications	01376, 01877, 01982
The Community Agency	01376
The Town of Mountain Village Cable	01376, 01877, 01982
Thomson	01582, 01982, 03007, 02407
Three River Digital Cable	01376, 01877, 01982
Throckmorton Cablevision	01376, 01877, 01982
TiffNet	01376, 01877, 01982
Time Warner	01877, 01376, 02187
Tip-Top Communications	01376, 01877, 01982
TiVo	03265
Tobacco Valley Communications	01376, 01877, 01982
Tongue River Cable TV	01376, 01877, 01982

## Seznam kódů dálkového ovládání

<b>Set Top Box - kabelová TV</b>	<b>Kód (kódy)</b>
Total Cable Service	01376
Touchet Valley Television	01376, 01877, 01982
TP	02407
Trans-Video	01376, 01877, 01982
Trappers Loop Communications	01376, 01877, 01982
Trenton Cable	01376, 01877, 01982
Tri-County Cable TV	01376
TrioTel Communications	01376, 01877, 01982
Troy Cablevision	01376
Trust Cable TV	01376, 01877, 01982
TruVista	01376, 01877, 01982
Tudjaat Cooperative	01376, 01877, 01982
Tulalip Broadband	01376, 01877, 01982
Tullahoma Utilities	02586
Tulugak Cooperative	01376, 01877, 01982
Turquoise Turtle TV	01376, 01877, 01982
TV Cable	01376
TV Cable Company of Andalusia	01376
TV Cable of Winamac	01376, 01877, 01982
TV Northeast	01481, 01998, 03028
TV Service	01376, 01877, 01982
TVB	01615
TVC	01376, 01877, 01982
TVision	01376, 01877, 01982
TVMAX	01376, 01877, 01982
TVS Cable	01376, 01877, 01982
Twin Valley Communications	02586
Two Creeks Cable	01376, 01877, 01982
Ucluelet Video	01376, 01877, 01982
Uintah Basin Electronic Telecom	01376, 01877, 01982
UMBC	01376, 01877, 01982
Union Telephone	01376, 01877, 01982
Unitah-Strata Networks	01376
United Communications Association	01376
United States Gypsum	01376, 01877, 01982
United Telephone	01376, 02586
Unitymedia	03477
Universal Cablevision	01376, 01877, 01982
Universal Satellite Cable	01376, 01877, 01982
UPC	01582, 03477, 00660, 01060
UPC Cablecom	01582, 03477
Upper Peninsula Communications	01376, 01877, 01982
US Online	01376, 01877, 01982
US Sonet	01376, 01877, 01982
USA Cablesystems	01376, 01877, 01982
USA Companies	01376, 01877, 01982
Utica Cablevision	01376, 01877, 01982
Utilities Board City of Foley	01376
Utility Systems Development	01376, 01877, 01982
Uwharrie Communications	02586
Valley Cable & Satellite Communications	01376, 01877, 01982

## Seznam kódů dálkového ovládání

<b>Set Top Box - kabelová TV</b>	<b>Kód (kódy)</b>
Valley Cable TV	01376, 01877, 01982
Valparaiso Communications	01376
Venture Communications Cooperative	01481, 01998, 03028
Venus Telephone Cooperative	01376, 01898
Veracity Communications	01376, 01877, 01982
Verizon	02378
Vernon Telephone Cooperative	02586
Vicksburg Video	01376
Videotron	01877
Vidia Communications	01376, 01877, 01982
Vidion Cable	01376, 01877, 01982
Viken Fibernet	02437
Viola Communications	01376, 01877, 01982
Virgin Media	01987, 01060, 03265
Vision Communications	01376
VisionComm	01376, 01877, 01982
Vital Communications	01376, 01877, 01982
Vivo	03288
Vodafone	02401
Vogtmann Engineering	01376, 01877, 01982
Volcano Vision	01376
W.D.B. Communications	01376, 01877, 01982
Wabash Independent Networks	01376, 01877, 01982
Wadsworth Cable TV	01376
Waitsfield Cable	01376
Walnut Communications	01376, 01982
Walnut Grove Cable TV	01376, 01877, 01982
Ward Communications	01376, 01877, 01982
Warwick Valley Telephone	01376, 01877, 01982
Washington County Rural Telephone Cooperative	01376, 01877, 01982
Watch TV	01481, 01998, 03028
Waterville Cable TV	01376, 01877, 01982
Watson Cable	01376, 01877, 01982
Wave Broadband	01376
Wavevision	01376, 01877, 01982
WCTA	01376, 01877, 01982
WEHCO Video	01376
Weiss Lake Cable	01376, 01877
West Alabama TV Cable	01376, 01877, 01982
West Carolina Telephone	03028
West Central Telephone	01376, 01877, 01982
West Lake Cablevision	01376, 01877, 01982
West River Cable Television	01376, 01877, 01982
WesTel Systems	01376, 01877, 01982
Western Broadband	01376, 01877, 01982
Western Cable Service	01376, 01877, 01982
Western Iowa Telephone	01877
Western Telephone Company	01376, 01877, 01982
Western Wisconsin Communications	01376, 02586
Westman Communications	01376, 02187
Westphalia Broadband	02586

## Seznam kódů dálkového ovládání

<b>Set Top Box - kabelová TV</b>	<b>Kód (kódy)</b>
Wetherell Satellite Cable TV	01376, 01877, 01982
WFL Cable Television	01376, 01877, 01982
White County Video	01376
WideOpenWest	01376, 01877, 02187
Wikstrom Systems	01376, 01877, 01982
Wilco Electronic Systems	01376, 01877, 01982
Wilkes Telecommunications	01481, 01998, 03028
Willamette Broadband	01376
Windbreak Cable TV	01376, 01877, 01982
Windjammer Cable	01376, 01877
Windom Communications	01877
Windstream	01376, 01982
Winslow Communications	01376, 01877, 01982
Wire Tele-View	01376, 01877, 01982
Wireless One	01376, 01877, 01982
Wittenberg Telephone	01376, 01877, 01982
Wood County Telephone	01376, 01877, 01982
Woodsfield Municipal Cable	01376, 01877, 01982
Worth Cable TV	01376, 01877, 01982
WT Services	01376, 01877, 01982
WTC Communications	01376, 01877, 01982
WTCI Cable	01376, 01877, 01982
Wyandotte Municipal	01376, 01982
Yadkin Valley Telecom	02345
Ycom Networks	01376, 01877, 01982
Yelcot Video Group	01376, 01877, 01982
Yelo	01376
Ygnition	01376, 01877, 01982
Zampelli Electronics	01376, 01877, 01982
Ziggo	02589, 02015, 00660, 02401
Zito Media	01376, 01982
Zoom Media	01376, 01877, 01982

<b>Set Top Box - satelitní TV</b>	<b>Kód (kódy)</b>
@sat	01300
Acoustic Solutions	01284
ADB	00887
AEG	02738, 02813
Agora	01284
Airis	02813
Airtel	02248
Akira	02738
Alba	01284, 02034
Altech UEC	02059
Amstrad	00847, 01662, 01175, 01693, 02467
AMTC	02738, 02813
Arledge Electronics	00775
Arnion	01300
ASDA	01284
AssCom	00853
Astro	01100, 02026

## Seznam kódů dálkového ovládání

Set Top Box - satelitní TV	Kód (kódy)
Aurora	00879
Austar	00879
Auvisio	02738, 02813
Avanit	01631
Axil	02738
Ballard Rural Telephone Cooperative	00775
Bell	00775
Bell Satellite TV	00775
Biostek	02738
Black Diamond	01284
Boca	02026, 02813
Boshmann	01631
Boxer	02443, 01692
BskyB	01175, 00847, 01662
Bulltech	02738
Bush	02376, 01284, 02034, 02813
Cablecom	01195, 01197
Caiway	02443, 00253
Canal Digitaal	00853, 02957
Canal Digital	00853
Canal+	00853, 02657, 01195, 01197
CanalSat	00853, 02657
Century	00856
CGV	02034
Chess	02026
Signal	02835
City of Cawker City Cable	00775
CityCom	01176
Claro	03787, 03790
Clatronic	02738
Com Hem	01176, 01915
Comag	02026, 02813
Coship	03787, 03790
Country Vision Cable	00775, 00869
Croner	02813
Crown	01284
Cyfra+	00853, 01409
Cyfrowy Polsat	00253, 0853, 01409
D-box	01114
DASAN	03321
Delta	02443
Denver	02738
Deutsche Telekabel	01195, 01197
Dgtec	01631
Dicra	02738
Digi	02026
Digiality	02813
Digihome	01284, 02034
DigiLogic	01284, 02034
DigiQuest	01300, 02738, 01631
DigitAlb	01195, 01197

## Seznam kódů dálkového ovládání

Set Top Box - satelitní TV	Kód (kódy)
DigitalBox	01631, 01100
Digiwave	01631
DirecTV	01377, 00099
Dish Network	00775
Dishpro	00775
DishTV	01300
DMT	03321
DMTech	02738
DRE	01176
Dream Multimedia	01237, 01652, 01923
DSE	02813
DSTV	00879
DTK Deutsche Telekom	01195, 01197
Dual	02034
Durabrand	01284, 02034
Dyon	02738, 02813
Echostar	00775, 00853, 01409
Edision	01631
Elta	02738
Energy Sistem	01631, 02813
Etisalat	02443
Evesham Technology	02034
Finlux	02034
FinnSat	01195, 01197
Fortec Star	01631
Foxtel	01356, 00879, 01176
Freesat	01692, 02376
Freesat+	02443
Frontier Communications	00775
Fuji Onkyo	01631
Galaxis	00853, 00879
General Instrument	00869
General Satellite	01176
Globo	02026, 02957
GoGen	02738
GOI	00775
Gold Box	00853
Gold Vision	01631
Goodmans	01284, 02376, 02034
Gradiente	00887, 00856, 00099
Grocos	01409
Grundig	00847, 02376, 02034, 01284, 00853, 00879
Hanseatic	01100
HD+	02443
HDT	03321
Hirschmann	02026
Hitachi	02034, 01284
Hornet	01300
HTS	00775
Huawei	03787
Hughes Network Systems	01377

## Seznam kódů dálkového ovládání

Set Top Box - satelitní TV	Kód (kódy)
Humax	01176, 02443, 01808, 01915, 02408, 01377, 03321, 01989, 02616
Ibox	01652
ID Digital	01176
Illusion	01631
Imagin	01195, 01197
Imperial	01195, 01197
Indovision	01989, 00856, 00887
iNETBOX	01652, 01237
Innova	00099
IQ	02813
ISkyB	00887
JVC	00775, 01284
Kabel Deutschland	01195, 01197
KabelBW	01195, 01197, 01915
KabelNoord	00253, 02443
Kaon	01300
Kenwood	00853
Koenig	01631
KT	03321
Lava	01631
LG	03321
Linsar	01284
Lodos	01284
Logik	01284, 02034
LogiSat	02026, 02813
Luxor	02034
Macab	00853
Majestic	02738
Manhattan	01300
Maplin	02034
Marusys	03543
Mascom	02738
Matsui	01284
Maximum	02813
Mediabox	00853
MediaSat	00853
Mediascape	02835
Medion	02026
Mega TV	03321
MegaSat	02034, 02813, 01631, 02738
Metronic	02738, 01631
Micro	02813
Micro electronic	02813
Milestone Communications	00775
Mitsai	02738
Morgan's	02026
Motorola	00869, 00856, 03469
Movistar	01409
Multichoice	00879, 02059, 02060
Murphy	02034
Mysat	02738

## Seznam kódů dálkového ovládání

Set Top Box - satelitní TV	Kód (kódy)
NET	01409
Netsat	00099, 00887
Next Level	00869
Nokia	00853
NPG	01631
NTV Plus	01692, 02443
Olleh TV	03321
Olleh-Skylife	03321
Onn	02034, 01284
Opticum	02957
Optus	00879, 01356
Orbitech	01100, 01195, 01197
Orton	02957
Pace	00847, 01356, 00887, 01175, 01693, 00853, 01662, 02467, 02657, 03469, 01377, 02059, 02060, 02211, 03787, 03790, 02620
Pacific	01284
Palcom	01409
Palsonic	02813
Panasat	00879
Panasonic	00847
Philips	00099, 00853, 01114, 02619, 00856, 00887, 02211, 03469
Pioneer	00853
PLDT	02835
Premiere	01114, 01195, 01197
Primacom	01176, 01195, 01197
Pro Basic	00853
Proline	01284
Qook TV	03321
Qook-SkyLife	03321
Qwest	01377
RadioShack	00869
Raduga TV	02957
RiksTV	01692
Roadstar	00853
SAB	01300, 01631
Sagem	01692, 01114
Sagemcom	01692
Samsung	03063, 00253, 01377, 01989, 02467, 00853, 03321, 01662, 01693, 03834
Sat Control	01300
SAT+	01409
Satellite Operations	00775
Satplus	01100
SatyCon	01631
Schaub Lorenz	02034
Schwaiger	01631, 02813, 02957
Schwaiger CS	01631
Scott	02738
SEG	01284, 02034
Shark	01631
Sharp	02034



## Seznam kódů dálkového ovládání

Set Top Box - satelitní TV	Kód (kódy)
Shaw Direct	00869
Sherwood	01409
Shinelco	02738
Sigmathek	02738, 02813
SilverCrest	02026
SKY	00856, 00847, 01662, 00887, 01175, 02619, 01693, 00099, 01114, 01377, 01915, 02467, 03469
Sky Brasil	00856, 00887, 01377, 02619
SKY Deutschland	02443, 01114, 01915, 02620
SKY Italia	01693, 02467, 00853, 01356
SKY Mexico	00856, 02619, 00887, 01377, 03469
SKY New Zealand	02211
SKY PerfecTV!	02616
SkyCable	01631
SkyLife	03321
Skylink	02443, 02957
Skymaster	01409
Skyplus	02026, 01175
SkySat	01100
Skyworth	01631, 02835
SL	02026
SM Electronic	01409
Smart	01631
Sony	00847, 00853
Star	00887
Star Choice	00869
Stream System	01300
Strong	01409, 00879, 02813, 01300, 00853, 01284
Sunny	01300
Sunstech	02738
Supernova	00887
T-Mobile	02443
TATA Sky	03575
TDS Telecom	00775
Teac	02813
Technicolor	03469
Technika	01284, 02034
TechniSat	01195, 01197, 01100, 02813
Techwood	01284, 02034
tekComm	02738
TELE System	01409, 02738, 02813
Tele2	01195, 01197
Telefonica	01692, 01409
Telestar	01100, 01197, 01195
Televes	01300
Televue Communications	00775
Televisa	00887
Telsey	02738
Telstra	01356
Telus	00775
Tevion	01409, 02026, 02813

## Seznam kódů dálkového ovládání

<b>Set Top Box - satelitní TV</b>	<b>Kód (kódy)</b>
Thomson	00847, 01175, 00853, 01662, 02619, 03469
TNT SAT	01692, 01195, 01197
Toshiba	01284
TrekStor	02738
Triangle Communication Systém	00775
Triax	00853, 01631
Tricolor TV	01176
True Visions	02408
TV Vlaanderen	00853
TVA Digital	01692, 01409
TVB	01989
UEC	00879, 01356
United Satellite America	00775
United States Wireless	00775
Unitymedia	01915
Unixbox	01652
USA Wireless Satellite TV	0775
Vectra	01195, 01197
Vestel	01284, 02034
Via Embratel	03787
Viasat	01197, 0253, 01195
VisionNet	01631
Viva	00856
Vivo	01409
Voom	00869
VTC	03834
Vu+	03543
Walker	02034, 01284
Wharfedale	02034
Windstream	00775
Wisi	02957
World Satellite Cable Systems	00775
Woxter	02813, 02738
Xoro	02813
Xtreme	01300
Yes	00887, 01631
Zehnder	02034, 03469
Zenith	00856, 00253
Ziggo	02443
Zircon	02957

<b>Video - příslušenství</b>	<b>Kód (kódy)</b>
A.C.Ryan	02709, 03350
ABS	01272
Acer	01272
Alienware	01272
Apple	02615
Boxee	03693
Claritas	01272
CyberPower	01272
D-Link	03693

## Seznam kódů dálkového ovládání

<b>Video - příslušenství</b>	<b>Kód (kódy)</b>
Daily Media	01272
Dell	01272
Digitech	02260
Elonex	01272
Eminent	02260
Emtec	02709
Fantec	02709
Fujitsu Siemens	01272
Gateway	01272
Hewlett Packard	01272
hFX	01272
Howard Computers	01272
Hush	01272
iBUYPOWER	01272
iconBIT	02709, 03350
ISTAR	02260
Linksys	01272
Mede8er	02709
Media Center PC	01272
Microsoft	01272, 01805
Mind	01272
NiveusMedia	01272
Northgate	01272
Packard Bell	01272
Philips	01272
PopBox	02260
Popcorn Hour	02260
Ricavision	01272
Roku	03061
Sony	02713, 01272
Stack 9	01272
Systemax	01272
Tagar Systems	01272
Toshiba	01272
Touch	01272
Trust	01272
VIA Technologies	01272
Viewsonic	01272
Voodoo	01272
Western Digital	02558
Woxter	02709
Xbox	01805, 01272
ZT Group	01272

<b>CD</b>	<b>Kód (kódy)</b>
Advantage	70032
AH!	70157
Aiwa	70157
Arcam	70157
Atoll Electronique	70157
Audio Research	70157

## Seznam kódů dálkového ovládání

CD	Kód (kódy)
Audiolab	70157
Audiomeca	70157
Audioton	70157
AVI	70157
Balanced Audio Technology	70157
Cairn	70157
California Audio Labs	70029, 70303
Cambridge	70157
Cambridge Audio	70157
Carver	70157
CCE	70157
Cyrus	70157
Denon	70766
DKK	70000
DMX Electronics	70157
Dynaco	70157
Genexxa	70032, 70000
Goldmund	70157
Grundig	70157
Harman/Kardon	70157
Hitachi	70032
Integra	71817
JVC	70072
Kenwood	70157, 70036
Krell	70157
Linn	70157
Loewe	70157
Magnavox	70157
Marantz	70157, 70029
Matsui	70157
MCS	70029
Memorex	70032
Meridian	70157
Micromega	70157
Miro	70000
Mission	70157
Myryad	70157
NAD	70721, 70000
Naim	70157
NSM	70157
Onkyo	71817
Optimus	70032, 70000
Panasonic	70303, 70029
Philips	70157
Pioneer	70032
Polk Audio	70157
Primare	70157
Proton	70157
QED	70157
Quad	70157
Quasar	70029

## Seznam kódů dálkového ovládání

CD	Kód (kódy)
Radiola	70157
RCA	70032
Restek	70157
Revox	70157
Rotel	70157
SAE	70157
Sansui	70157
SAST	70157
Siemens	70157
Silsonic	70036
Simaudio	70157
Sonic Frontiers	70157
Sony	70000, 70490
Sylvania	70157
TAG McLaren	70157
Tandy	70032
Tascam	73095, 73511, 73533
Teac	73531, 73532, 73551
Technics	70303, 70029
Thorens	70157
Thule Audio	70157
Universum	70157
Victor	70072
Wards	70032, 70000, 70157
Yamaha	70036, 70032, 70490
Zonda	70157

Kazetový deck	Kód (kódy)
Aiwa	40029
Arcam	40076
Audiolab	40029, 40229
Carver	40029
Denon	40076
Grundig	40029
Harman/Kardon	40029
Inkel	40070
JVC	40244
Kenwood	40070
Magnavox	40029
Marantz	40029
Myryad	40029
Onkyo	42157
Optimus	40027
Panasonic	40229
Philips	40029, 40229
Pioneer	40027
Polk Audio	40029
Radiola	40029
RCA	40027
Revox	40029
Sansui	40029

## Seznam kódů dálkového ovládání

<b>Kazetový deck</b>	<b>Kód (kódy)</b>
Sony	40243, 40170
Tascam	73095
Technics	40229
Thorens	40029
Victor	40244
Wards	40027, 40029
Yamaha	40097

<b>Audio - příslušenství</b>	<b>Kód (kódy)</b>
Apple	81115
Jamo	82228
Onkyo	81993, 82351, 82990
Polk Audio	82228

<b>Receiver</b>	<b>Kód (kódy)</b>
Integra	52503
Onkyo	52503

<b>Cable PVR Combination</b>	<b>Kód (kódy)</b>
Access Communications	01376, 01877
Adams Cable TV	01376
ADB	01920
Armstrong	01376, 01877
Arris	02187
Atlantic Broadband	01877
ATMC	01376
Bend Broadband	02187
Blue Ridge Communications	01877
Bright House	01877, 01376
Buckeye Cable System	01376, 01877, 02187
Cable Axion Digitel	01376
Cable One	01376, 01877
Cablecom	01582
Cablevision	01877, 01376
Cablevision du Nord	01376
CCAP	01877
Charter	01376, 01877, 02187
Cincinnati Bell	01877, 01376
Cisco	01877, 02589, 01982, 01582, 01883, 02401, 03265
Citycable	03477
Cogeco	01376, 01877, 01982
Comcast	01376, 01877, 01982, 02187
Cox	01877, 01376
Darty Box	02436
Digeo	02187
Freebox	01976
Grande Communications	01877, 01376
Humax	02620, 02165
ImOn Communications	01877
Insight	01376, 01877
Inter Mountain Cable	01877

## Seznam kódů dálkového ovládání

<b>Cable PVR Combination</b>	<b>Kód (kódy)</b>
Kabel Deutschland	02165
Knology	01877
Mediacom	01376, 01877
MetroCast Cablevision	01877
Midcontinent Communications	01376, 01877
Motorola	01376
Moxi	02187
NET	01883
NorthwesTel	01376
Novus	01376, 01877
Numericable	02436
Pace	01877, 02620, 01582, 01883
Panasonic	01982
Philips	01582
Pioneer	01877
RCN	01376
Rogers	01877, 01376
Sagem	02436
Samsung	03477, 01877, 01987, 02589, 03265
Scientific Atlanta	01877, 01982, 01987, 02436, 02401
Service Electric	01376, 01877
Shaw	01376, 01877, 02187
SKY	02620
SKY Deutschland	02620
Source Cable	01376
Suddenlink	01877, 01376
Telenet	01920, 03477
Telewest	01987
Thomson	01582
Time Warner	01877, 01376, 02187
TiVo	03265
Unitymedia	03477
UPC	01582, 03477
UPC Cablecom	01582, 03477
Videotron	01877
Virgin Media	01987, 03265
Wave Broadband	01376
Western Iowa Telephone	01877
Westman Communications	01376, 02187
WideOpenWest	01877, 01376, 02187
Ziggo	02589

<b>IPTV</b>	<b>Kód (kódy)</b>
ADB	02586, 01481, 01998, 03028
Alcom	02437
Altibox	02437
Amino	01615, 01481, 01898, 01998, 03028
Arkwest	01481, 01998
Arvig Communication Systems	01998, 02345
AT&T	00858
ATMC	01998, 03028

<b>IPTV</b>	<b>Kód (kódy)</b>
Ballard Rural Telephone Cooperative	02586
Bayland Communications	02586
Bell	01998
Bell Aliant	01998
Bell Fibe TV	01998
Bledsoe Telephone Cooperative	01481, 01998
Bloomington Communications	01481, 01998, 03028
Blue Valley Telecommunications	01898
Bouygues Telecom	03007
Brandenburg Telecom	01481, 01998
BT	02294
BTC Broadband	02586
Burlington Telecom	01481, 01615
Cabovis	02436
CalTel Connections	02586
Canby Telcom	01481
Cannon Valley Cablevision	01481, 01998
CenturyLink	01998
Cisco	00858, 03028, 02345, 02378
ClubInternet	02132
CoopTel	00858, 01615, 01898
CRST Telephone Authority	01481, 01998
Dakota Central Telecommunications	02345
Dalton Cable Television	01877, 01982
Delta Cable	01376
Diverse Communications	01898
Du	02401
Eagle Broadband	01481, 01998
Eagle Valley Telephone	01481, 01998
EasyTEL	01481, 01998, 03028
Echostar	03452
Etex	02586
Farmer's Telephone Cooperative	01998, 03028
Golden Belt Telephone	02586
Gorham Communications	01481
Griswold Cooperative Telephone	01481, 01998
GTI	01481, 01998, 03028
Harrisonville Telephone	02586
Hathw@y	02043
Horizon Cable TV	02586
Hotwire	02586
HTC Communications	01481, 01998
Innovative Systems	01898
Inotel	02437
Integra Telecom	02345
Interstate Cablevision	01481, 01998
JP PTT	01615
Kiss	02132
KM Telecom	01481
KoolConnect	01481
KPN	02952, 02437



## Seznam kódů dálkového ovládání

<b>IPTV</b>	<b>Kód (kódy)</b>
Lakeland Cablevision	01481, 01998
Lemonweir Valley Telephone	01481, 01998
Liberty Communications	02586
Lonsdale Video Ventures	01481, 01998
Lumos Networks	01998, 03028
Manawa Telecom	02586
Manti Telecom	01481, 01998
Matanuska Telephone Association	01481, 02586
Meo	02401
MHTC	01481, 01998
Microwave Satellite Technologies	01481, 01998
Millennium Telecom	01481, 01998
Minburn Communications	01481, 01998, 03028
MM&G Enterprises	01481, 01998
Motorola	02378, 01998, 02437, 0858, 02952, 01376
Movistar	03288
MTS	01998
NDTC	01481, 01998, 03028
North Central Telephone	02345
North Dakota Telephone	02586
North State Communications	00858
Norvado	02586
Nsight	02345, 02586
NU Telecom	01998, 03028
Oi TV	03452, 03454
Open IPTV	01615
Optimus Clix	02437
Orange	02407
OTEC Communications	02586
Pace	02401, 03454
Panora Telecommunications	01481
Paul Bunyan Communications	02586
Pine Island Telephone	01481, 01998
Polar Communications	02586
Poplar Bluff Municipal Utilities	01481, 01998
Portugal Telecom	02401
Price County Telephone	01481, 01998
Project Mutual Telephone	01481, 01998
PSC	01998
Quality One Technologies	01481, 01998
Qwerty.TV	01898
Randolph Telephone	02586
Readlyn Telephone	02586
Reservation Telephone	01998, 02345
River Valley Telecommunications	01481, 01998
S-GO Video	01877
Sagem	02407, 03288
Sagemcom	02407
Samsung	02407
Sasktel	01998
Scientific Atlanta	00858, 02345, 03028

## Seznam kódů dálkového ovládání

<b>IPTV</b>	<b>Kód (kódy)</b>
Silver Star Communications	01481, 01998, 03028
SingTel	01998
SKY Deutschland	02620
Skyline Cable	02586
SkyPix	01481, 01998
Smile Content	02437
Smithville	02586
Sogetel	01998
SureWest	01481, 01998, 02586
Surry Telephone	02586
SWAT Cooperative	01481, 01998, 03028
T-Home	02132
Telefonica	03288, 03028
Telus	03028
TeNeT	01898
Thomson	03007, 02407
TV Northeast	01481, 01998
TVB	01615
Twin Valley Communications	02586
United Telephone	02586
Venture Communications Cooperative	01998
Verizon	02378
Viken Fibernet	02437
Vivo	03288
Watch TV	01481, 01998
West Carolina Telephone	03028
Western Wisconsin Communications	02586
Westphalia Broadband	02586
Wilkes Telecommunications	01481, 01998
Yadkin Valley Telecom	02345

<b>IPTV PVR Combination</b>	<b>Kód (kódy)</b>
ADB	02437
Altibox	02437
Amino	01615, 01898
AT&T	00858
ATMC	03028
Beeline	03028
Belgacom TV	02132
Bell	01998
Bell Aliant	01998
Bell Fibe TV	01998
Bouygues Telecom	03007
BT	02294
Cabovis	02436
CenturyLink	01998
Cisco	00858, 03028, 02132, 02345, 02378
ClubInternet	02132
Deutsche Telekom	02132
Du	02401
Echostar	03452

## Seznam kódů dálkového ovládání

<b>IPTV PVR Combination</b>	<b>Kód (kódy)</b>
Freebox	01976
i-CAN	02437
Innovative Systems	01898
InviTV	02437
Kiss	02132
KPN	02952, 02437
Lumos Networks	01998
Magio Sat	02132
Magnet	01615
Meo	02401
Motorola	02437, 02378, 00858, 01998, 02952, 02401
MTS	01998
Numericable	02436
Oi TV	03452, 03454
Orange	02407
Pace	02401, 03454
Philips	02294
Portugal Telecom	02401
Sagem	02407, 03288
Sagemcom	02436, 02407, 03007
Samsung	02407
Sasktel	01998
Scientific Atlanta	00858, 02345, 02401, 03028
SKY Deutschland	02620
SureWest	01998
T-Home	02132
Telefonica	03028, 03288
Telus	03028
Thomson	03007
Verizon	02378
Vodafone	02401

<b>PVR</b>	<b>Kód (kódy)</b>
DirecTV	20739
Humax	20739
Panasonic	20616
Philips	20739
RCN	20739
ReplayTV	20616
Sonic Blue	20616
Sony	20636
TiVo	20739, 20636