

ONKYO

TX-NR646

AV RECEIVER

POKROČILÝ MANUÁL

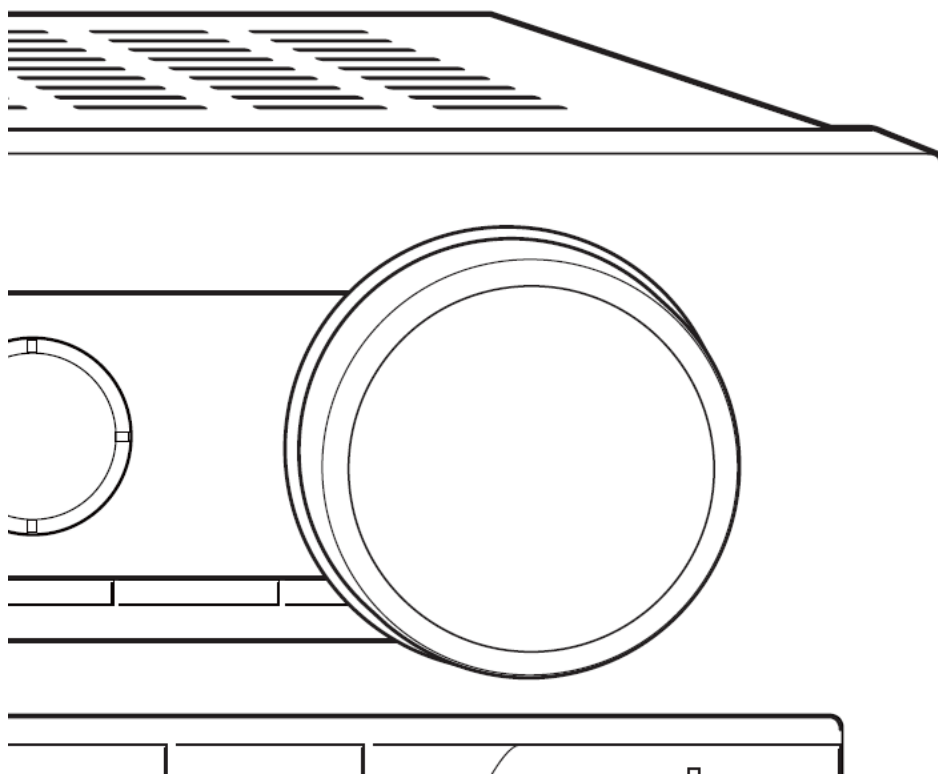

© Copyright 2015 Onkyo Corporation Japan. All rights reserved.

Translation © Ing. Petr Kopyta 2015, © Bc. Petra Kopytová 2015

Pro Pokročilý manuál (v angličtině) navštivte <http://www.onkyo.com/manual/txnr646/adv/en.html>

DOVOZCE DO ČESKÉ REPUBLIKY:



CPT Praha, spol. s r.o.

U Pekařky 484/1a

180 00 Praha 8, Česká republika

Telefon: +420 283 842 120 – +420 283 842 121 – E-mail: cpt@cptpraha.cz

Obsah

Obsah.....	2
Podrobnosti k poslechu AM/FM rozhlasu.....	6
<i>Naladění rozhlasových stanic</i>	6
Automatické ladění.....	6
Ruční ladění.....	7
Přímé ladění frekvence.....	8
<i>Uložení stanice do paměti</i>	9
Postup registrace.....	9
Volba stanice uložené do paměti (předvolby).....	9
Vymazání stanice uložené do paměti (předvolby).....	10
<i>Používání RDS (modely pro Evropu, Austrálii, Asii)</i>	11
Zobrazení Radio Text (RT).....	11
Vyhledání stanic podle typu (PTY).....	11
Poslech Traffic Information (TP).....	12
Přehrávání hudebních souborů uložených na paměťovém zařízení USB.....	13
<i>Ovládání</i>	13
<i>Přehrávání</i>	13
Poslech internetového rádia.....	15
<i>Internetové rádio</i>	15
<i>Rádio Tuneln</i>	15
Ovládání.....	15
Přehrávání.....	16
Informace k Tuneln Radio Menu.....	16
Informace k účtu Tuneln Account.....	17
<i>Spotify</i>	17
Přehrávání.....	17
Poznámky k používání funkce multi-zone.....	17
<i>Registrace jiného internetového rádia</i>	18
Ovládání.....	18
Postup registrace.....	18
Registrace stanice pomocí PC.....	19
Přehrávání registrované stanice internetového rádia.....	20
Vymazání registrované stanice.....	21
Přehrávání hudby prostřednictvím DLNA.....	22
<i>Informace k DLNA</i>	22
<i>Konfigurace Windows Media® Player</i>	23
<i>Přehrávání DLNA</i>	23
Ovládání.....	23
Přehrávání.....	24
<i>Ovládání vzdáleného přehrávání z PC</i>	25
Nastavení PC.....	25
Vzdálené přehrávání.....	25
Přehrávání hudebních souborů uložených ve sdílených složkách.....	26
<i>Informace ke sdílené složce</i>	26
<i>Nastavení PC</i>	27
Konfigurace možnosti sdílení.....	27
Vytvoření sdílené složky.....	27
Přehrávání ze sdílené složky.....	28
Přehrávání.....	28
Ovládání hudebních souborů pomocí dálkového ovladače.....	30
<i>O dálkovém ovladači (DO)</i>	30

<i>Tlačítka dálkového ovladače</i>	30
<i>Ikony zobrazené během přehrávání</i>	31
Používání režimů poslechu	32
<i>Volba režimu poslechu</i>	32
<i>Listening Mode Types (typy režimů poslechu)</i>	33
<i>Budoucí aktualizace režimů poslechu</i>	33
AllCh Stereo	33
Direct	33
Dolby Atmos	33
Dolby D (Dolby Digital)	33
Dolby D+ (Dolby Digital Plus)	33
Dolby Surround	33
Dolby TrueHD	33
DSD	34
DTS	34
DTS 96/24	34
DTS Express	34
DTS-HD HR (DTS-HD High Resolution Audio)	34
DTS-HD MSTR (DTS-HD Master Audio)	34
DTS Neo:6	34
DTS Neural:X	34
DTS:X	34
ES Discrete (DTS-ES Discrete)	35
ES Matrix (DTS-ES Matrix)	35
Full Mono	35
Game-Action	35
Game-Rock	35
Game-RPG	35
Game-Sports	35
Mono	35
Multich (Multichannel)	35
Orchestra	35
Pure Audio	35
Stereo	36
Studio-Mix	36
T-D (Theater-Dimensional)	36
TV Logic	36
Unplugged	36
<i>Volitelné režimy poslechu</i>	37
<i>Budoucí aktualizace režimů poslechu</i>	37
Tlačítko MOVIE/TV	37
Tlačítko MUSIC	42
Tlačítko GAME	48
STEREO tlačítko	53
Tlačítko PURE AUDIO (pouze na hlavní jednotce)	54
<i>Kontrola formátu vstupu</i>	54
Pokročilé nastavení (Setup Menu)	55
<i>Způsob nastavení</i>	55
Ovládání	55
1. Input/Output Assign	57
2. Reproduktor	62
3. Audio Adjust (nastavení zvuku)	69
4. Zdroj	71
5. Listening Mode Preset (přednastavení režimu poslechu)	73

6. Hardware	74
7. Dálkový ovladač	81
8. Různé	82
Ovládání jiných komponentů pomocí dálkového ovladače	83
<i>Funkce tlačítek REMOTE MODE</i>	83
<i>Programování kódů REMOTE MODE</i>	83
Vyhledávání v menu Setup	83
Podle Seznamu kódů dálkového ovládání	84
Přeprogramování (remapping) barevných tlačítek	85
Resetování tlačítek REMOTE MODE	86
Ovládání TV	87
Ovládání Blu-ray Disc přehrávače / DVD přehrávače / DVD rekordéru	88
Ovládání VCR / PVR	89
Ovládání satelitního přijímače / přijímače kabelové TV	90
Ovládání CD přehrávače	91
Ovládání kazetového decku	92
Ovládání CEC-kompatibilních komponentů	92
Pokročilé připojení reproduktorů	93
<i>Připojení reproduktorů Bi-amp</i>	93
Přípojky	93
Připojení a ovládání Onkyo RI komponentů	94
<i>Informace k funkci RI</i>	94
<i>RI připojení a nastavení</i>	94
<i>Přejmenování voliče vstupu</i>	95
<i>Naprogramování RI kódu dálkového ovládání</i>	95
Ovládání iPod®/iPhone®	96
FIRMWARE UPDATE (Aktualizace firmware)	97
Aktualizace firmware	97
Aktualizace firmware prostřednictvím sítě	98
Aktualizace	98
Aktualizace firmware prostřednictvím USB	101
Aktualizace	101
Vyhledávání a odstraňování problémů	104
<i>Před zahájením procedury</i>	104
<i>Resetování jednotky</i>	104
Jak provést reset?	104
Jak provést resetování DO?	105
<i>Napájení</i>	106
<i>Audio</i>	106
<i>Režim poslechu</i>	108
<i>Video</i>	108
<i>Propojené ovládání</i>	109
<i>Tuner</i>	109
<i>Bluetooth</i>	109
<i>Funkce sítě</i>	110
<i>USB paměťové zařízení</i>	111
<i>Wi-Fi (WLAN)</i>	111
<i>Funkce multi-zone</i>	112
<i>Dálkový ovladač</i>	112
<i>Displej a OSD</i>	112
<i>RI Dock</i>	113
<i>Ostatní</i>	113
Referenční informace	115
<i>Propojené ovládání s CEC-kompatibilními komponenty</i>	115

<i>Kontrola možnosti nastavení HDMI propojeného ovládání</i>	115
<i>Informace k HDMI</i>	116
<i>Domácí síť (LAN)</i>	117
Komponenty potřebné pro zřízení domácí sítě (LAN).....	117
<i>Požadavky na server</i>	118
Přehrávání ze serveru	118
Vzdálené přehrávání	118
<i>Požadavky na USB paměťové zařízení</i>	118
<i>Podporované formáty audio</i>	119
<i>Upozornění k rádiovým vlnám</i>	121
<i>Rozsah používání</i>	121
<i>Odrazy rádiových vln</i>	122
<i>Preventivní opatření</i>	123
Seznam kódů dálkového ovládání	124

Podrobnosti k poslechu AM/FM rozhlasu

Naladění rozhlasových stanic

Automatické ladění

1. Stiskněte několikrát **TUNER** na DO pro volbu **AM** nebo **FM**.

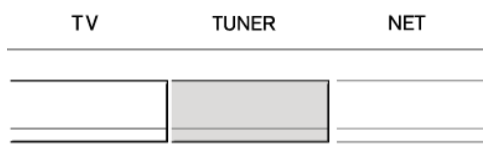

2. Stiskněte **TUNING MODE**, tak aby se na displeji rozsvítil indikátor **AUTO**.

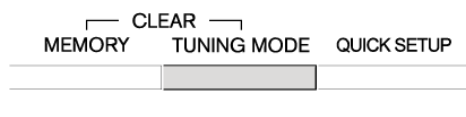

3. Stiskněte **▼TUNING▲** pro zahájení automatického ladění. Jakmile je nalezena stanice, vyhledávání se zastaví. Jakmile je stanice naladěna, rozsvítí se na displeji indikátor **►TUNED◄**. Pokud naladěná FM stanice vysílá stereofonní signál, svítí indikátor **FM STEREO**. Jestliže indikátor **►TUNED◄** nesvítí, není slyšet žádný zvuk.

▼ TUNING ▲ / ◄ PRESET ►

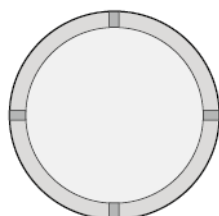

Pokud je signál FM stanice slabý...

V závislosti na konstrukci budovy a podmínkách prostředí mohou být rádiové vlny slabé. V takovém případě pro manuální zvolení požadované stanice následujte postup popsany v **Automatickém ladění**.

Ruční ladění

1. Stiskněte několikrát **TUNER** na DO pro volbu **AM** nebo **FM**.

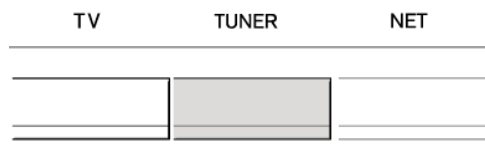

2. Stiskněte **TUNING MODE**, tak aby na displeji zhasl indikátor **AUTO**.

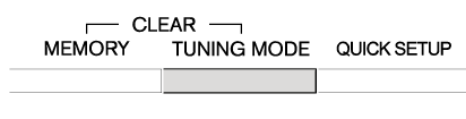

3. Pro zvolení požadované stanice stiskněte kurzorová tlačítka **▼ TUNING ▲**. Každým stisknutím tlačítka se frekvence změní o 1 krok. Změna frekvence probíhá plynule, pokud tlačítko držíte stisknuté a zastaví se po uvolnění tlačítka. Změnu frekvence sledujte na displeji.

▼ TUNING ▲ / ◀ PRESET ▶

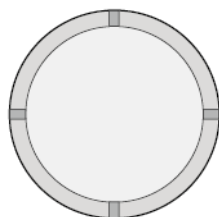

Návrat k automatickému ladění: Na DO znovu stiskněte **TUNING MODE**. Jednotka se automaticky naladí na rozhlasovou stanici. V normálním případě svítí indikátor **AUTO**.

Přímé ladění frekvence

Požadovanou stanici můžete naladit přímo zadáním její frekvence.

1. Stiskněte několikrát **TUNER** na DO pro volbu **AM** nebo **FM**.

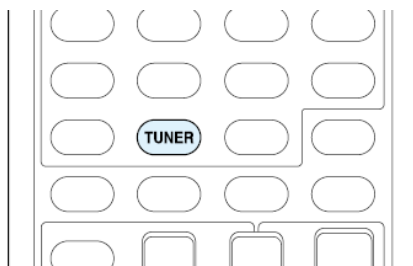

2. Stiskněte **D.TUN**.

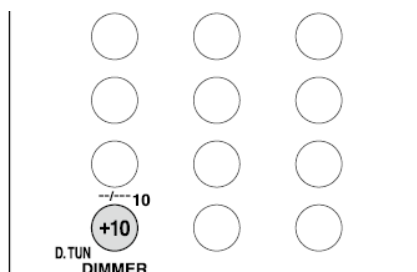

3. Během 8 sekund zadejte frekvenci stanice pomocí numerických tlačítek.
 Příklad: pro naladění 87.5 (FM), stiskněte 8, 7, 5 nebo 8, 7, 5, 0. Pokud jste zadali špatné číslo, stiskněte **D.TUN** a zadejte správné.

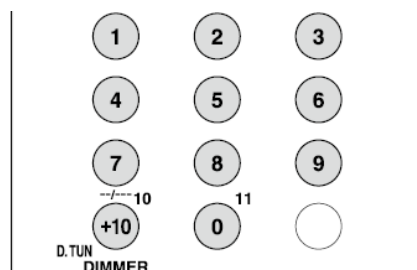

Uložení stanice do paměti

Do paměti můžete uložit maximálně 40 AM/FM oblíbených stanic (předvoleb). Po uložení stanic do paměti (předvoleb) můžete provádět přímo jejich volbu.

Postup registrace

1. Naladíte AM/FM stanici, kterou chcete uložit jako předvolbu.
2. Stiskněte **MEMORY** na jednotce - na displeji bliká číslo předvolby.

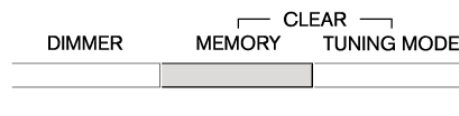

3. Opakovaně stiskněte **◀PRESET▶** a dokud číslo předvolby bliká (asi 8 sekund), zvolte požadované číslo předvolby (1 až 40).

▼ TUNING ▲ / ◀ PRESET ▶

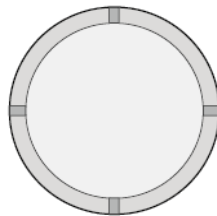

4. Pro uložení stanice do předvolby znovu stiskněte **MEMORY**. Jakmile je ukládání ukončeno, číslo předvolby přestane blikat. Opakujte tuto proceduru pro všechny požadované AM/FM stanice.

Volba stanice uložené do paměti (předvolby)

1. Stiskněte **CH +/-** na DO pro výběr čísla předvolby. Alternativně můžete stisknout **◀PRESET▶** na hlavní jednotce. Číslo předvolby můžete rovněž zadat pomocí numerických tlačítek na DO.

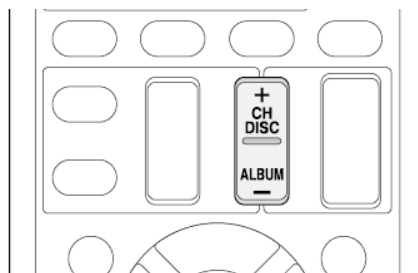

Vymazání stanice uložené do paměti (předvolby)

1. Stiskněte **CH +/-** na DO pro výběr čísla předvolby, kterou chcete vymazat.

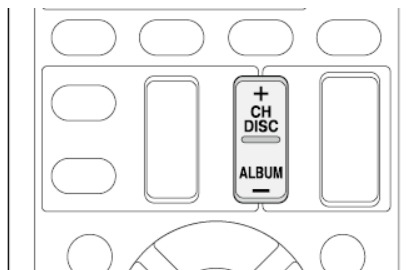

2. Stiskněte a podržte **MEMORY** na hlavní jednotce a stiskněte **TUNING MODE** pro vymazání čísla předvolby.
Po vymazání číslo na displeji zhasne.

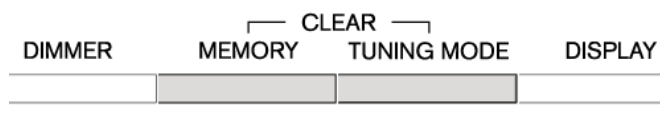

Používání RDS (modely pro Evropu, Austrálii, Asii)

RDS = Radio Data System představuje způsob přenosu dat "skrytých" v FM rozhlasových signálech.

- RDS funguje pouze v oblastech, kde je možno přijímat RDS rozhlasové vysílání.
- V některých případech nemusí být informace zobrazené na displeji identické s obsahem vysílaným stanicí RDS. Kromě toho mohou být zobrazeny některé neobvyklé znaky, pokud jednotka přijímá nepodporované znakové sady. Toto nicméně není závada.
- Pokud je signál RDS slabý, informace mohou být zobrazeny nesprávně nebo nemusí být zobrazeny vůbec.

PS (Program Service):

Při naladění RDS stanice vysílající informace PS se na displeji zobrazí název stanice. Stisknutím **DISPLAY** se zobrazí frekvence na dobu 3 sekund.

RT (Radio Text):

Při naladění RDS stanice vysílající informace RT se na displeji zobrazí text.

PTY (Program Type):

Umožňuje vyhledávat RDS stanice podle typu.

TP (Traffic Program):

Umožňuje vyhledávat RDS stanice vysílající dopravní informace.

Zobrazení Radio Text (RT)

1. Stiskněte jedenkrát **RT/PTY/TP** na jednotce. Na displeji jednotky se rolují informace RT (Radio Text). **No Text Data** se zobrazí na displeji, pokud stanice nevysílá žádné textové informace.

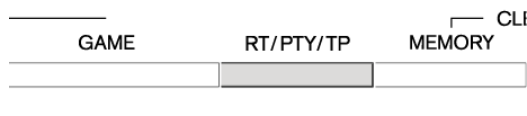

Vyhledání stanic podle typu (PTY)

1. Stiskněte dvakrát **RT/PTY/TP** na jednotce. Na displeji se zobrazí typ programu aktuálně naladěné stanice.



2. Stiskněte **◀PRESET▶** pro volbu typu programu, který chcete vyhledat.

▼ TUNING ▲ / ◀ PRESET ▶

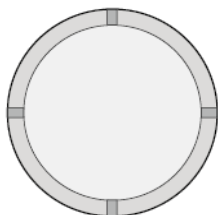

Zobrazují se následující typy RDS stanic

Žádné	Other M (hudba - ostatní)
News (zpravodajství)	Weather (počasí)
Affairs (aktuální zprávy)	Finance (finanční zpravodajství)
Info (informace)	Children (programy pro děti)
Sport (sport)	Social (sociální záležitosti)
Educate (vzdělávání)	Religion (církvní vysílání)
Drama (dramatické pořady)	Phone In
Culture (kultura)	Travel (cestování)
Science (věd a techniky)	Leisure (vzdělávání)
Varied (různé)	Jazz (hudba - jazz)
Pop M (hudba - populární)	Country (hudba - country)
Rock M (hudba - rock)	Nation M (hudba - lidová)
Easy M (hudba - střední proud)	Oldies (hudba - oldies)
Light M (hudba - lehká klasika)	Folk M (hudba - folk)
Classics (hudba - vážná)	Document (dokumentární pořady)

3. Pro vyhledání zvoleného typu stanice stiskněte ENTER.

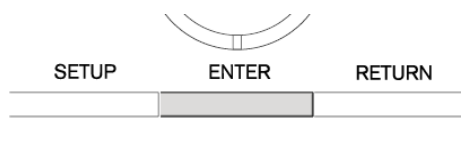

4. Jakmile je požadovaná stanice nalezena, její název bliká na displeji. Následně znovu stiskněte **ENTER**. Pokud nejsou nalezeny žádné stanice, zobrazí se na displeji **Not Found**.

Poslech Traffic Information (TP)

1. Stiskněte třikrát **RT/PTY/TP** na jednotce.
[TP] se zobrazí v případě, pokud vámi naladěná stanice vysílá dopravní zpravodajství (Traffic Information).
TP se zobrazí pouze tehdy, když je dopravní zpravodajství dostupné.

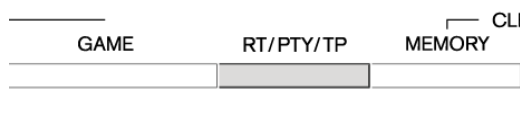

2. Stiskněte **ENTER** pro vyhledání RDS stanice vysílající dopravní informace.

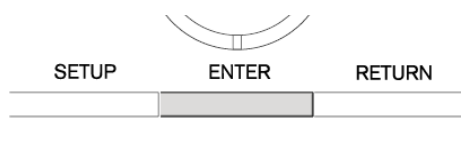

3. Jakmile je taková stanice nalezena, vyhledávání se zastaví a je zahájen poslech dopravních informací. Pokud není nalezena žádná stanice, zobrazí se na displeji hlášení **Not Found**.

Přehrávání hudebních souborů uložených na paměťovém zařízení USB

Přehrávání hudebních souborů uložených na paměťovém zařízení USB

Ovládání

Nastavení můžete provést podle návodu zobrazeného na obrazovce TV (OSD). Pomocí kurzorových tlačítek DO zvolte požadovanou položku a volbu potvrďte stisknutím **ENTER**. Pro návrat na předchozí obrazovku stiskněte **RETURN**.

(modely pro Evropu, Austrálii, Tchajwan a Asii)

Pokud je jako jazyk OSD nastavena Čínština, ovládání v této sekci nebudou zobrazena na TV. Ovládejte sledováním displeje hlavní jednotky. Pamatujte, že displej na hlavní jednotce nepodporuje čínské znaky. Znaky, které nemohou být zobrazeny, jsou nahrazeny hvězdičkou (*).

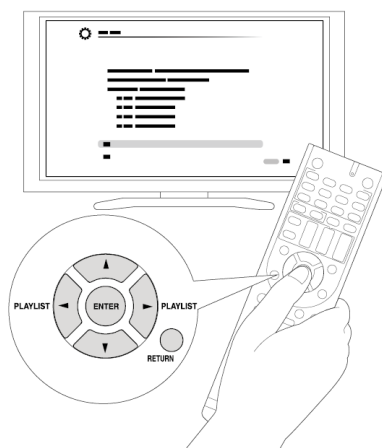

Přehrávání

1. Připojte vaše USB paměťové zařízení obsahující hudební soubory k USB portu na jednotce - na displeji se rozsvítí indikátor **USB**.

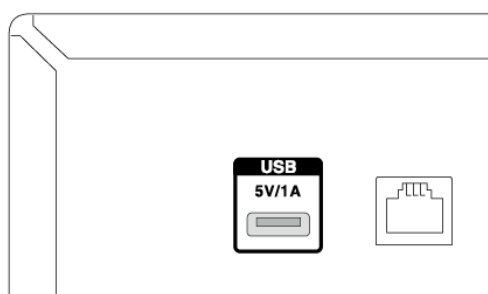

Přehrávání hudebních souborů uložených na paměťovém zařízení USB

2. Stiskněte **NET** na DO pro zobrazení obrazovky **NET TOP**.

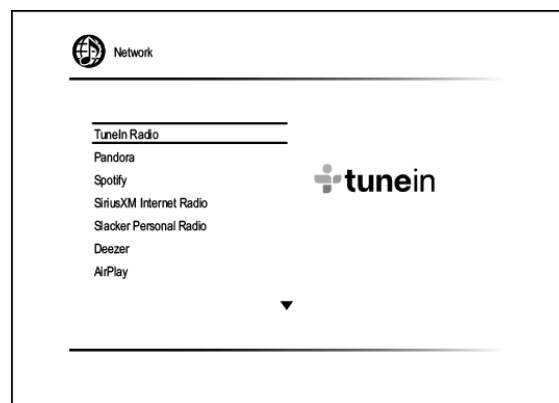
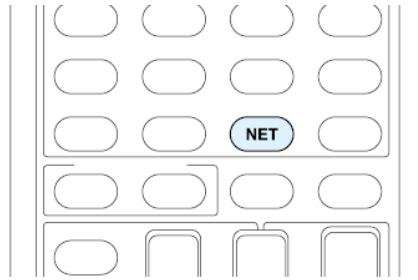

3. Zvolte **USB** pomocí kurzorových tlačítek na DO a stiskněte **ENTER**.

Pokud indikátor **USB** bliká, zkontrolujte správné připojení USB paměťové jednotky. Pokud je na displeji zobrazeno hlášení **Connecting...**, **NEODPOJUJTE** USB paměťové zařízení! Mohlo by dojít k poškození dat nebo USB paměťového zařízení.

4. Stiskněte **ENTER** rovněž v následující obrazovce. Zobrazí se seznam složek a hudebních souborů na USB paměťovém zařízení. Pomocí kurzorových tlačítek na DO zvolte požadovanou položku a potvrďte stisknutím **ENTER**.
5. Pomocí kurzorových tlačítek zvolte hudební soubor a pak stiskněte **ENTER** nebo **▶** pro zahájení přehrávání.

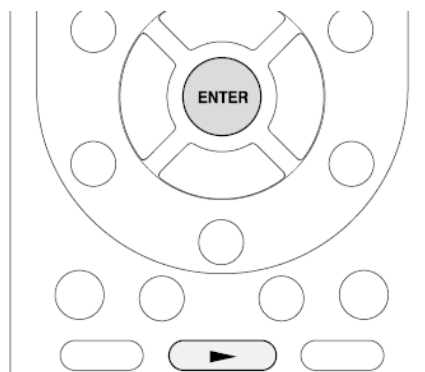

USB port této jednotky je kompatibilní s USB 1.1 standard. Rychlost přenosu může být pro některý přehrávaný obsah nedostatečná - ve zvuku mohou nastat přerušování.

Poslech internetového rádia

Internetové rádio

Tato jednotka k vám přichází se stanicemi internetového rádia jako například **TuneIn** - pro možnost využívat tyto služby stačí připojit jednotku k internetu.

Síťové služby nebo obsahy mohou být nedostupné, pokud jejich poskytovatel ukončí své služby.

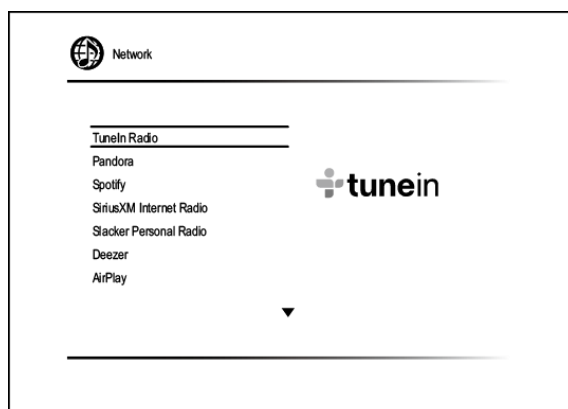

Rádio TuneIn

Je registrováno více než 70.000 stanic a 2.000.000 programů on-demand, z nichž můžete jednoduše vybrat hudbu, sport a zpravodajství z celého světa.

Ovládání

Nastavení můžete provést podle návodu zobrazeného na obrazovce TV (OSD). Pomocí kurzorových tlačítek na DO zvolte požadovanou položku a potvrďte stisknutím **ENTER**. Pro návrat na předchozí obrazovku stiskněte **RETURN**.

(modely pro Evropu, Austrálii, Tchajwan a Asii)

Pokud je jako jazyk OSD nastavena Čínština, ovládání v této sekci nebudou zobrazena na TV. Ovládejte sledováním displeje hlavní jednotky. Pamatujte, že displej na hlavní jednotce nepodporuje čínské znaky. Znaky, které nemohou být zobrazeny, jsou nahrazeny hvězdičkou (*).

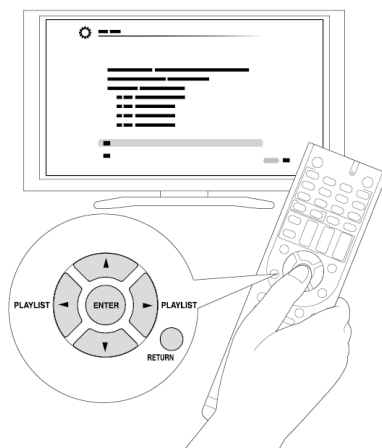

Přehrávání

1. Stiskněte **NET** na DO pro zobrazení obrazovky **NET TOP**.

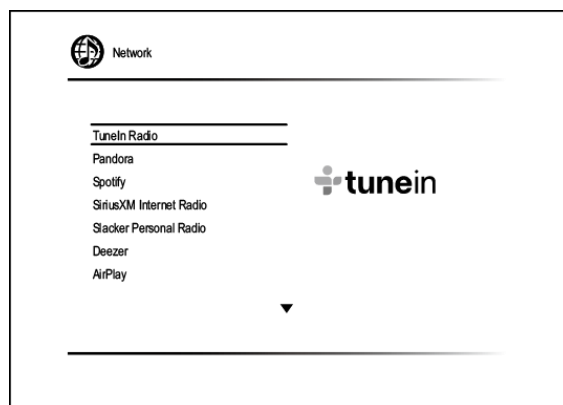
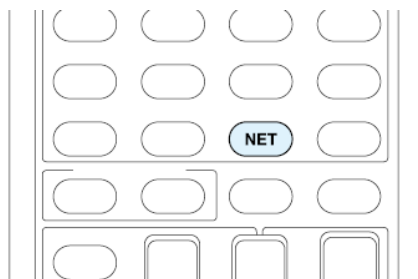

2. Pomocí kurzorových tlačítek zvolte **TuneIn Radio** a stiskněte **ENTER** pro zobrazení obrazovky TuneIn.
3. Pomocí kurzorových tlačítek zvolte stanici nebo program a stiskněte **ENTER** pro zahájení přehrávání.

Informace k TuneIn Radio Menu

Pro zobrazení menu TuneIn stiskněte během přehrávání stanice **MENU** nebo **ENTER**. Pomocí kurzorových tlačítek na DO vyberte odpovídající položku menu a stiskněte **ENTER** - můžete provést následující operace:

Add to My Presets

Zapíše rádiovou stanici nebo vysílaný program do **My Presets**. Po prvním zápisu se **My Presets** zobrazuje na úrovni pod TuneIn Radio. Pro přehrávání zvolte program z **My Presets**.

Remove from My Presets

(vymazat z My Presets = moje předvolby) - můžete vymazat stanice a programy **My Presets** v TuneIn.

Report a problem

(nahlásit problém) Toto menu se používá pro nahlášení problémů souvisejících s TuneIn nebo jejich interaktivní řešení.

View Schedule

(prohlížet seznamy) V tomto menu lze zobrazit seznam rozhlasových stanic nebo programů.

Clear recents

(vymazat Recents = poslední poslouchané) V tomto menu lze vymazat všechny rozhlasové stanice nebo programy v **Recents**. (Toto menu se zobrazí pouze v případě, že je přehrávána rozhlasová stanice nebo program v **Recents**)

Add to My Favorites

Zapíše rádiovou stanici nebo vysílaný program do **My Favourites**. Po stisknutí **NET** se **My Favorites** zobrazují na úrovni níže. Pro přehrávání zvolte program z **My Favorites**.

Informace k účtu TuneIn Account

Vytvoření účtu na webové stránce TuneIn vám umožní automaticky přidávat rozhlasové stanice a programy k vašim předvolbám **My Presets** na vašem AV receiveru, tak jak je uložíte na webové stránce. **My Presets** se zobrazuje na úrovni pod TuneIn Radio.

Pro zobrazení rozhlasových stanic uložených v **My Presets** se musíte z jednotky přihlásit k TuneIn. Pro přihlášení zvolte **Login - I have a TuneIn account** v top menu **TuneIn Radio**, zadejte vaše uživatelské jméno (*user name*) a heslo (*password*).

Pokud asociujete zařízení na My Page v rámci webové stránky TuneIn Radio pomocí registračního kódu získaného volbou **Login - Login with a registration code** na jednotce, můžete se přihlásit bez zadání uživatelského jména a hesla.

Spotify

Tato jednotka je kompatibilní se Spotify Connect. Pro aktivaci **Spotify Connect** musíte předem nainstalovat aplikaci **Spotify** na váš smartphone/tablet a vytvořit Spotify premium account.

Pro nastavení konfigurace Spotify odkazujte na následující: www.spotify.com/connect/

Software Spotify je předmětem licenčních práv třetí strany - viz:

www.spotify.com/connect/third-party-licenses

Přehrávání

Pouhým kliknutím na ikonu Connect v obrazovce přehrávání aplikace Spotify a volbou této jednotky můžete jednotku automaticky zapnout (funkce auto power on), přepnout vstup na **NET** a zahájit přehrávání streamované hudby ze Spotify ve vysoké kvalitě. Pro aktivaci funkce automatického zapnutí se ujistěte, že položka nastavení **Network Standby** v nastavení této jednotky je **On**.

Poznámky k používání funkce multi-zone

Pro možnost poslechu Spotify ve vedlejší poslechové místnosti zvolte NET jako vstup separátní poslechové místnosti. Také zvolte v aplikaci Spotify tuto jednotku.

Nastavení hlasitosti s aplikací Spotify je možné pouze pro zařízení připojené ke svorkám reproduktorů ZONE2 (pouze kompatibilní model). Pokud je k připojení použita kterákoliv jiná svorka, nastavte hlasitost na audio zařízení umístěném ve vedlejší poslechové místnosti.

Pro možnost poslechu **Spotify** v hlavní poslechové místnosti po přehrávání **Spotify** ve vedlejší poslechové místnosti zvolte "**NET**" jako vstup hlavní poslechové místnosti.



Registrace jiného internetového rádia

Pro poslech jiných internetových rozhlasových programů zaregistrujte program v menu **My Favorites**, jak je popsáno dále. Po stisknutí **NET** se **My Favorites** zobrazují na úrovni níže.

Můžete zaregistrovat maximálně 40 stanic internetového rádia.

Jednotka podporuje stanice internetového rádia uložené v následujících formátech: PLS (URL končící příponou .pls), M3U (URL končící příponou .m3u) a RSS (URL končící příponou rss/rdf/xml). V závislosti na typu dat a formátu přehrávání se některé nemusejí dát přehrávat.

Dostupné služby se mohou lišit podle místa vašeho bydliště.

Ovládání

Nastavení můžete provést podle návodu zobrazeného na obrazovce TV (OSD). Pomocí kurzorových tlačítek DO zvolte požadovanou položku a volbu potvrďte stisknutím **ENTER**. Pro návrat na předchozí obrazovku stiskněte **RETURN**.

(modely pro Evropu, Austrálii, Tchajwan a Asii)

Pokud je jako jazyk OSD nastavena Čínština, ovládání v této sekci nebudou zobrazena na TV. Ovládejte sledováním displeje hlavní jednotky. Pamatujte, že displej na hlavní jednotce nepodporuje čínské znaky. Znaky, které nemohou být zobrazeny, jsou nahrazeny hvězdičkou (*).

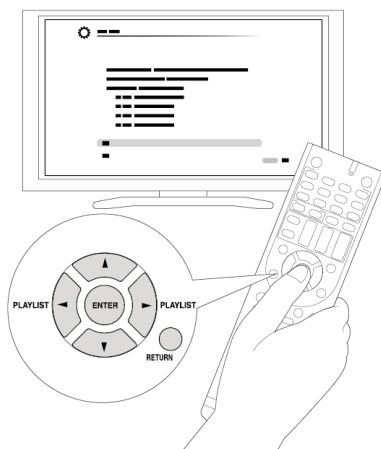

Postup registrace

Před provedením jakékoliv operace... Pro registraci je požadován název a URL stanice, kterou chcete přidat. Zkontrolujte specifikaci.

1. Stiskněte **NET** na DO pro zobrazení obrazovky **NET TOP**.

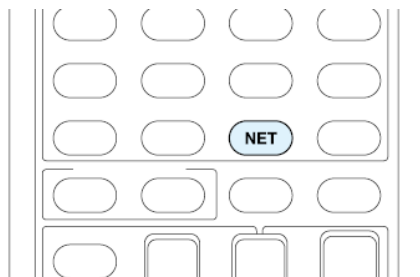

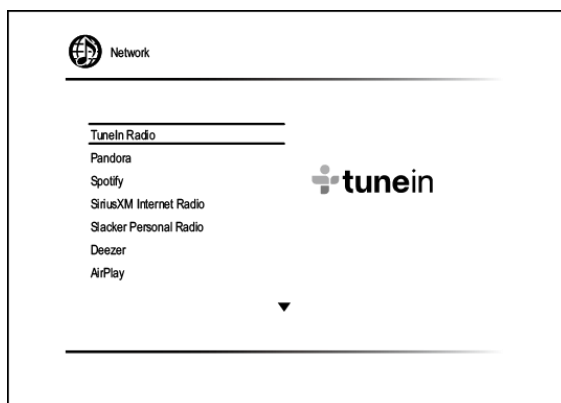

2. Pomocí kurzorových tlačítek zvolte **My Favorites** a stiskněte **ENTER** pro zobrazení obrazovky seznamu **My Favorites**.
3. Pomocí kurzorových tlačítek zvolte prázdné místo v **My Favorites** a stiskněte **MENU** pro zobrazení obrazovky **MENU**.

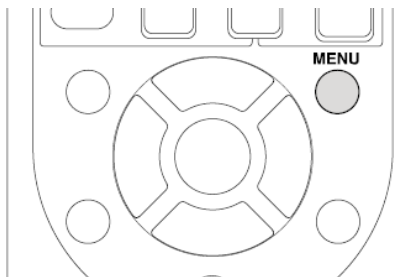

4. Pomocí kurzorových tlačítek zvolte **Create new station** a stiskněte **ENTER** pro zobrazení obrazovky klávesnice.
5. Zadejte název a URL stanice, kterou chcete přidat.
Pro přepínání mezi malými a velkými písmeny zvolte **A/a** a stiskněte **ENTER**. Pro pohyb kurzoru vlevo/vpravo zvolte ← nebo → a stiskněte **ENTER** pro pohyb kurzoru ve zvoleném směru. Pro vymazání znaku vlevo od pozice kurzoru zvolte ⌫ a stiskněte **ENTER**.

Registrace stanice pomocí PC

Před provedením jakékoliv operace... Pro registraci je požadován název a URL stanice, kterou chcete přidat. Zkontrolujte specifikaci. Ujistěte se, že tato jednotka a PC jsou připojeny ke stejnému routeru.

1. Stiskněte **RECEIVER** na DO.
Nejprve vždy stiskněte **RECEIVER** pro přepnutí dálkového ovladače do režimu **RECEIVER** (= režim ovládání této jednotky) - režim DO mohl být změněn na ovládání jiných komponentů!

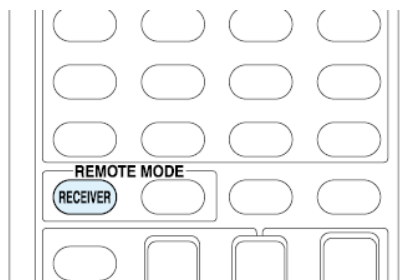

2. Stiskněte **SETUP** pro zobrazení obrazovky menu **SETUP**.

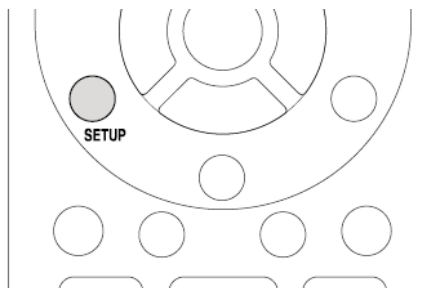

3. Pomocí kurzorových tlačítek zvolte **6 Hardware Setup - Network - IP Address** pro zobrazení IP adresy.
IP adresu si zapíšte - budete ji potřebovat později.
4. Otevřete na PC nebo smartphone internetový prohlížeč a zadejte IP adresu jednotky do pole URL. Jestliže používáte Internet Explorer, pak toto můžete rovněž provést volbou **Open...** z menu **File** a následným zadáním IP adresy. Ve webovém prohlížeči se zobrazí status jednotky. (**WEB Setup**)
5. Klikněte na záložku **My Favorites** a následně zadejte název a URL stanice internetového rádia.
6. Klikněte na **Save** pro registraci stanice internetového rádia v **My Favorite**.

Přejmenování registrované stanice internetového rádia:

Pomocí kurzorových tlačítek zvolte stanici v **My Favorites** a stiskněte **MENU** pro zobrazení obrazovky **MENU**. Pomocí kurzorových tlačítek zvolte **Rename this station** a stiskněte **ENTER** pro zobrazení obrazovky klávesnice. Přejmenujte stanici podle požadavku.
Stanice lze rovněž přejmenovat z **WEB Setup**.

Přehrávání registrované stanice internetového rádia

1. Stiskněte **NET** na DO pro zobrazení obrazovky **NET TOP**.

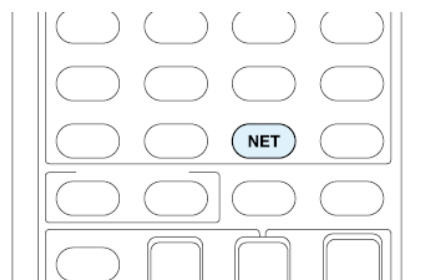

2. Pomocí kurzorových tlačítek zvolte **My Favorites** a stiskněte **ENTER** pro zobrazení registrovaných stanic internetového rádia.
3. Pomocí kurzorových tlačítek zvolte stanici nebo program a stiskněte **ENTER** pro zahájení přehrávání.

Vymazání registrované stanice

1. Stiskněte **NET** na DO pro zobrazení obrazovky **NET TOP**.

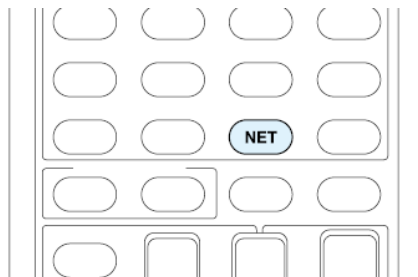

2. Pomocí kurzorových tlačítek zvolte **My Favorites** a stiskněte **ENTER** pro zobrazení registrovaných stanic internetového rádia.
3. Pomocí kurzorových tlačítek zvolte stanici a stiskněte **MENU** pro zobrazení obrazovky **MENU**.

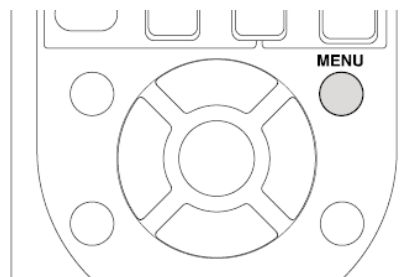

4. Pomocí kurzorových tlačítek zvolte **Delete from My Favorites** a následně stiskněte **ENTER**. Zobrazí se obrazovka se žádostí o potvrzení.,
5. Pomocí kurzorových tlačítek zvolte **OK** a stiskněte **ENTER** pro vymazání stanice. Pro návrat na předchozí stanici zvolte **Back**. Stanice lze rovněž vymazat z **WEB Setup**.

Přehrávání hudby prostřednictvím DLNA

Informace k DLNA

Digital Living Network Alliance (DLNA) je možné označit jako technologický standard nebo průmyslovou skupinu pro vývoj technologického standardu pro propojení a používání AV komponentů, PC a ostatních zařízení v domácí síti. Tato jednotka vám umožní používat DLNA pro přehrávání hudebních souborů uložených v PC nebo na harddisku připojeném k vaší domácí síti (zařízení NAS). Ujistěte se, že tato jednotka a PC nebo zařízení NAS jsou připojeny ke stejnému routeru.

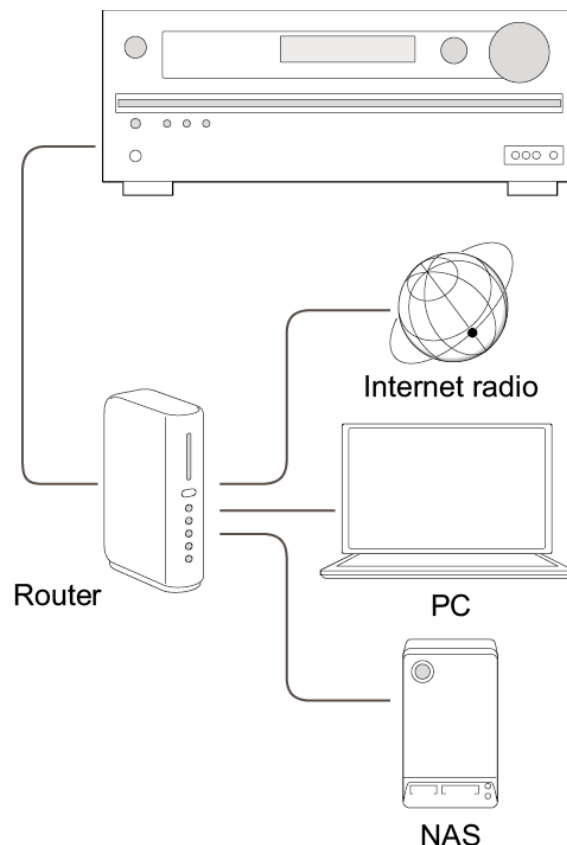

Pro streaming hudebního souboru potřebujete zařízení NAS s funkcemi serveru DLNA, nebo PC s nainstalovaným přehrávačem (např. Windows Media® Player 11 nebo Windows Media® Player 12) s funkcemi DLNA serveru. Pro aktivaci streamingu s Windows Media® Player 11 nebo Windows Media® Player 12 musíte nejprve provést konfiguraci nastavení.

Konfigurace Windows Media® Player

Windows Media® Player 11

1. Zapněte váš PC a spusťte přehrávač Windows Media® Player 11.
2. V menu **Library** zvolte **Media Sharing** pro otevření dialogového boxu.
3. Zvolte zaškrtačací políčko **Share my media** a klikněte na **OK** pro zobrazení kompatibilních zařízení.
4. Zvolte tuto jednotku a následně klikněte na **Allow**.
Po kliknutí se zobrazí odpovídající ikona.
5. Pro uzavření dialogového boxu klikněte na **OK**.

V závislosti na verzi Windows Media® Player se jména některých potřebných položek mohou lišit od jmen uvedených v tomto manuálu.

Windows Media® Player 12

1. Zapněte váš PC a spusťte přehrávač Windows Media® Player 12.
2. V menu **Stream** zvolte **Turn on media streaming** pro otevření dialogového boxu.
Pokud je streaming médií již zapnut, zvolte **More streaming options...** v menu **Stream** pro zobrazení přehrávačů na síti a následně přejděte na krok 4.
3. Klikněte na **Turn on media streaming** pro zobrazení seznamu přehrávačů v síti.
4. Zvolte tuto jednotku v **Media streaming options** a zkontrolujte, že její nastavení je **Allow**.
5. Pro uzavření dialogového boxu klikněte na **OK**.

V závislosti na verzi Windows Media® Player se jména některých potřebných položek mohou lišit od jmen uvedených v tomto manuálu.

Přehrávání DLNA

Ovládání

Nastavení můžete provést podle návodu zobrazeného na obrazovce TV (OSD). Pomocí kurzorových tlačítek DO zvolte požadovanou položku a volbu potvrďte stisknutím **ENTER**. Pro návrat na předchozí obrazovku stiskněte **RETURN**.

(modely pro Evropu, Austrálii, Tchajwan a Asii)

Pokud je jako jazyk OSD nastavena Čínština, ovládání v této sekci nebudou zobrazena na TV. Ovládejte sledováním displeje hlavní jednotky. Pamatujte, že displej na hlavní jednotce nepodporuje čínské znaky. Znaky, které nemohou být zobrazeny, jsou nahrazeny hvězdičkou (*).

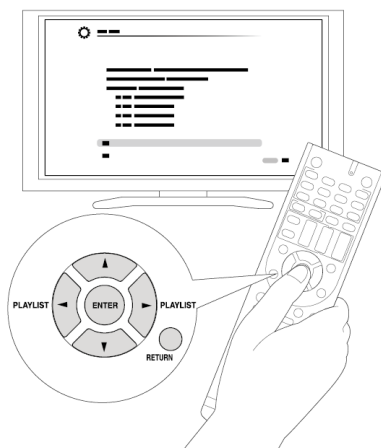

Přehrávání

1. Spustíte server (Windows Media® Player 11, Windows Media® Player 12, nebo NAS zařízení), na kterém jsou uloženy soubory, které chcete přehrávat.
2. Stiskněte **NET** na DO pro zobrazení obrazovky **NET TOP**.
Pokud indikátor **NET** bliká, jednotka není korektně připojena k síti. Zkontrolujte připojení.

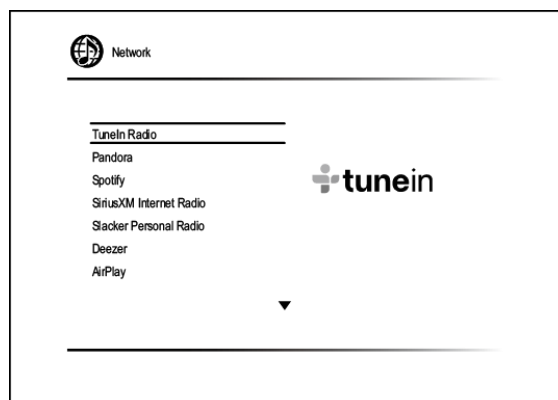
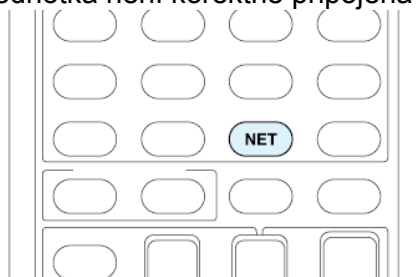

3. Zvolte **DLNA** pomocí kurzorových tlačítek na DO a stiskněte **ENTER**.
4. Pomocí kurzorových tlačítek zvolte cílový server a stiskněte **ENTER** pro zobrazení obrazovky seznamu položek.
Vyhledávání nefunguje u serverů, které nepodporují funkci vyhledávání.
Jednotka nemůže přistupovat k souborům (obrázky, fotografie, videa) uloženým na serverech.
V závislosti na nastavení sdílení serveru nemusí být zobrazeny obsahy uložené na serveru).
5. Pomocí kurzorových tlačítek zvolte hudební soubor a pak stiskněte **ENTER** nebo **▶** pro zahájení přehrávání.
Pokud se zobrazí hlášení **No Item**, zkontrolujte připojení k síti.

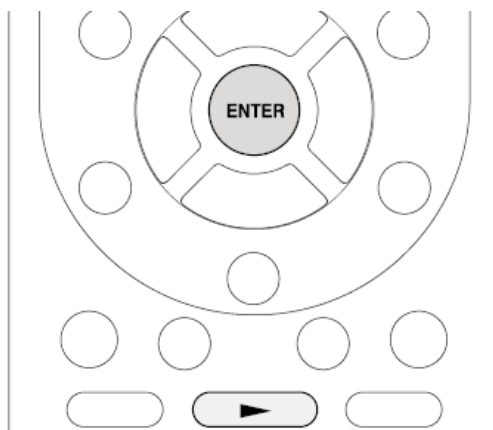

Ovládání vzdáleného přehrávání z PC

Tuto jednotku můžete použít pro přehrávání hudebních souborů uložených na vašem PC, a sice ovládáním PC v rámci vaší domácí sítě. Jednotka podporuje vzdálené přehrávání s přehrávačem Windows Media® Player 12. Pro používání funkce vzdáleného přehrávání s Windows Media® Player 12 musí být přehrávač Windows Media® Player 12 předem nakonfigurován.

Při použití DLNA-kompatibilního ovladače (například aplikace Android) můžete zvolit hudební soubor uložený ve Windows Media Player 12 a streamovat jej do této jednotky pomocí výše uvedeného ovladače. Informace ke vzdálenému přehrávání pomocí ovladač viz Manuál tohoto ovladače.

Nastavení PC

1. Zapněte váš PC a spusťte přehrávač Windows Media® Player 12.
2. V menu **Stream** zvolte **Turn on media streaming** pro otevření dialogového boxu. Pokud je streaming médií již zapnut, zvolte **More streaming options...** v menu **Stream** pro zobrazení přehrávačů na síti a následně přejděte na krok 4.
3. Klikněte na **Turn on media streaming** pro zobrazení seznamu přehrávačů v síti.
4. Zvolte tuto jednotku v **Media streaming options** a zkontrolujte, že její nastavení je **Allow**.
5. Pro uzavření dialogového boxu klikněte na **OK**.
6. Otevřete menu **Stream** a zkontrolujte, zda je zaškrtnuto políčko **Allow remote control of my Player....**

V závislosti na verzi Windows Media® Player se jména některých potřebných položek mohou lišit od jmen uvedených v tomto manuálu.

Vzdálené přehrávání

1. Zapněte napájení jednotky.
2. Zapněte váš PC a spusťte přehrávač Windows Media® Player 12.
3. Zvolte hudební soubor, který chcete přehrávat s Windows Media® Player 12 a klikněte na něj pravicím tlačítkem myši.
Pro vzdálené přehrávání hudebního souboru na jiném serveru otevřete cílový server z **Other Libraries** a zvolte hudební soubor, který chcete přehrávat.
4. Zvolte tuto jednotku v **Play to** a otevřete okno **Play to** ve Windows Media® Player 12 a zahajte přehrávání hudebního souboru na jednotce.
Ovládání během vzdáleného přehrávání je možné z okna **Play to** na PC. Obrazovka přehrávání se zobrazí na TV připojeném k jednotce pomocí HDMI kabelu. Pokud používáte Windows® 8, klikněte na **Play to** a následně zvolte tuto jednotku.
5. Nastavte hlasitost pomocí posuvníku **Volume** v okně **Play to**.
V některých případech se hlasitost zobrazení v okně přehrávání může lišit od hlasitosti zobrazené na jednotce.
Pokud je hlasitost nastavena z jednotky, pak hodnota není zobrazena v okně **Play to**.
Tato jednotka nemůže přehrávat hudební soubory v následujících stavech:
 - Jednotka využívá síťové služby.
 - Jednotka přehrává soubory uložené na USB paměťovém zařízení.

V závislosti na verzi Windows Media® Player se jména některých potřebných položek mohou lišit od jmen uvedených v tomto manuálu.

Přehrávání hudebních souborů uložených ve sdílených složkách

Informace ke sdílené složce

Sdílená složka je konfigurována v síťovém zařízení (PC nebo NAS zařízení = harddisk připojený k vaší domácí síti) pro možnost přístupu jiných uživatelů.

Hudební soubory uložené ve sdílené složce můžete přehrávat na PC nebo NAS zařízení, které jsou připojené ke stejné domácí síti jako jednotka. Pro možnost přehrávání hudebních souborů ze sdílené složky musíte nejprve provést konfiguraci Windows® 8 nebo Windows® 7. Ujistěte se, že jednotka a PC nebo NAS zařízení jsou připojena ke stejné síti.

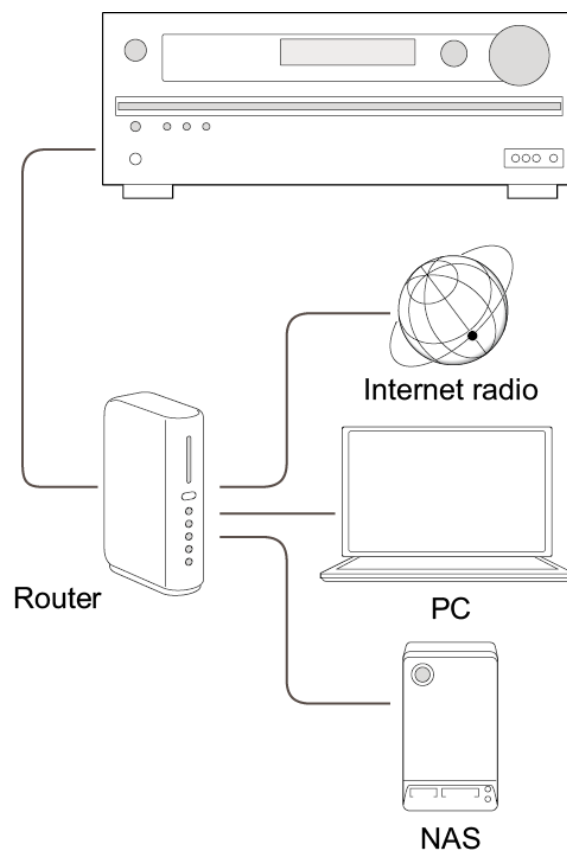

Musí být nakonfigurována možnost sdílení a na PC musí být předem vytvořena sdílená složka.

Informace ke konfiguraci NAS zařízení a vytvoření sdílené složky viz Manuál NAS zařízení.

Nastavení PC

Konfigurace možnosti sdílení

1. V **Control Panel** zvolte **Choose home group and sharing options**.
Pokud se nezobrazí menu, zkontrolujte, zda pro **View by** je nastaveno **Category**.
2. Zvolte **Change advanced sharing settings**.
3. Zkontrolujte, zda jsou v **Home or Work** zvoleny následující možnosti:
Enable network discovery
Turn on file and printer sharing
Turn on sharing so anyone with network access can read and write files in the Public folders
Turn off password protected sharing
4. Zvolte **Save Changes** a klikněte na **OK** v dialogovém boxu.

Vytvoření sdílené složky

1. Zvolte složku, kterou chcete sdílet, a klikněte na ni pravým tlačítkem myši.
2. Zvolte **Properties**.
3. Zvolte **Advanced Sharing** v záložce **Sharing**.
4. Zaškrtněte políčko **Share this folder** a následně klikněte na **OK**.
5. Zvolte **Share** pro **Network File and Folder Sharing**.
6. Zvolte **Everyone** v roletkovém menu. Klikněte na **Add** a následně na **Share**.
Pro nastavení uživatelského jména a hesla pro sdílenou složku nastavte **Permissions** v **Advanced Sharing** v záložce **Sharing**.
Zkontrolujte, zda je nastavena pracovní skupina.

Přehrávání hudebních souborů uložených ve sdílených složkách

Přehrávání ze sdílené složky

Ovládání: Nastavení můžete provést podle návodu zobrazeného na obrazovce TV (OSD). Pomocí kurzorových tlačítek na DO zvolte požadovanou položku a potvrďte stisknutím **ENTER**. Pro návrat na předchozí obrazovku stiskněte **RETURN**.

(modely pro Evropu, Austrálii, Tchajwan a Asii)

Pokud je jako jazyk OSD nastavena Čínština, ovládání v této sekci nebudou zobrazena na TV. Ovládejte sledováním displeje hlavní jednotky. Pamatujte, že displej na hlavní jednotce nepodporuje čínské znaky. Znaky, které nemohou být zobrazeny, jsou nahrazeny hvězdičkou (*).

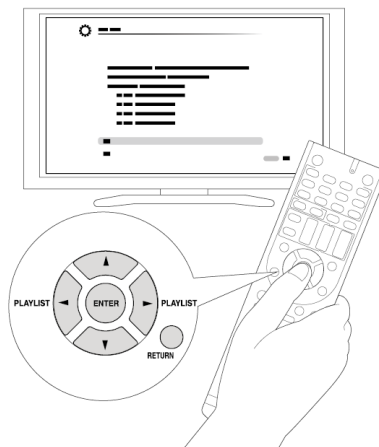

Přehrávání

1. Stiskněte **NET** na DO pro zobrazení obrazovky **NET TOP**. Pokud indikátor **NET** bliká, jednotka není korektně připojena k síti. Zkontrolujte připojení.

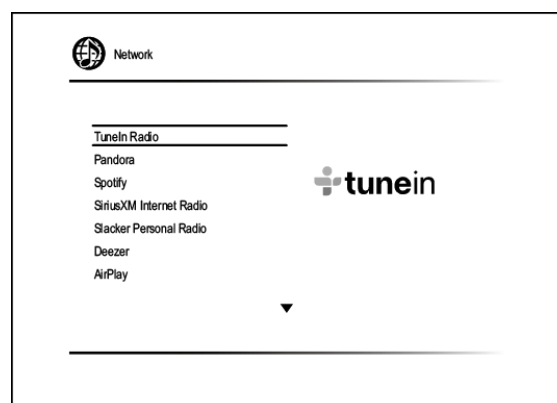
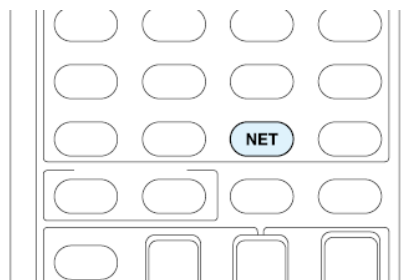

Přehrávání hudebních souborů uložených ve sdílených složkách

2. Pomocí kurzorových tlačítek na DO zvolte **Home Media** a následně stiskněte **ENTER**.
3. Pomocí kurzorových tlačítek na DO zvolte cílový server a následně stiskněte **ENTER**.
Název serveru (=název vašeho počítače) můžete najít v **Properties** vašeho počítače.
4. Pomocí kurzorových tlačítek zvolte cílovou sdílenou složku a následně stiskněte **ENTER**.
5. Pokud je požadováno uživatelské jméno a heslo, zadejte požadované přihlašovací informace.
Přihlašovací informace je informace o účtu, nastavené v okamžiku vytváření sdílené složky.
Zadaná přihlašovací informace je "zapamatována" od tohoto okamžiku dále.
6. Pomocí kurzorových tlačítek zvolte hudební soubor a pak stiskněte **ENTER** nebo ► pro zahájení přehrávání.

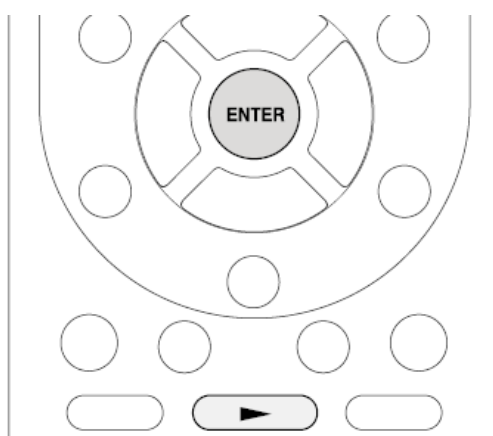

Ovládání hudebních souborů pomocí dálkového ovladače

O dálkovém ovladači (DO)

Dálkový ovladač (DO) této jednotky vám umožňuje ovládat a/nebo přehrávat hudební soubory uložené na USB paměťových zařízeních, internetové rádio, PC nebo NAS zařízení na vaší síti, a rovněž Bluetooth kompatibilní zařízení. Rovněž umožňuje zobrazení informací o přehrávaném hudebním souboru a provádění různých dalších operací.

Dostupná tlačítka se mohou měnit v závislosti na službě a přehrávaném zařízení.

Některá tlačítka nelze použít s Bluetooth kompatibilními zařízeními. Navíc k tomu musí Bluetooth kompatibilní zařízení podporovat profil AVRCP. Některá zařízení nemohou být ovládána ani v případě, že podporují profil AVRCP.

Tlačítka dálkového ovladače

1. Stiskněte **INPUT SELECTOR (NET nebo BLUETOOTH)** příslušné pro vstup na DO.

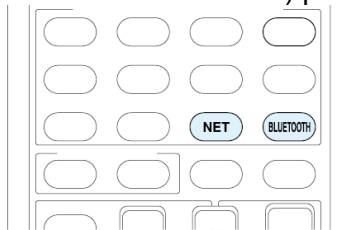

2. Ovládejte DO s odkazem na název a funkci každého z tlačítek.

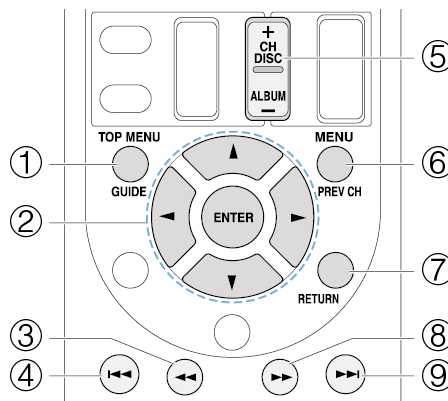

- | | | |
|-----|-------------------|--|
| (1) | TOP MENU | Toto tlačítko zobrazí TOP MENU pro každé médium. |
| (2) | ▲/▼, ENTER | Tato tlačítka slouží k pohybu mezi položkami a k aktivaci zvolené položky. |
| | ◀/▶ | Tato tlačítka slouží k navigaci na další stránky, kam pokračuje seznam. |
| (3) | ◀◀ | Toto tlačítko slouží ke zrychlenému přehrávání zvolené stopy. Není funkční od 10 sekund před koncem přehrávání. |
| (4) | ◀◀ | Toto tlačítko slouží k přehrávání aktuální stopy od začátku. Dvojnásobným stisknutím se zahájí přehrávání předchozí stopy. |
| (5) | +/- | Pohyb kurzoru v seznamu My Favorites na stránce stanic internetového rádia. |
| (6) | MENU | Tato tlačítka zobrazují menu každé služby internetového rádia. |
| (7) | RETURN | Toto tlačítko slouží k návratu na předchozí obrazovku. |
| (8) | ▶▶ | Toto tlačítko slouží ke zrychlenému přehrávání aktuální stopy. Není funkční od 10 sekund před koncem přehrávání. |
| (9) | ▶▶ | Toto tlačítko slouží k přehrávání následující stopy. |

Ovládání hudebních souborů pomocí dálkového ovladače

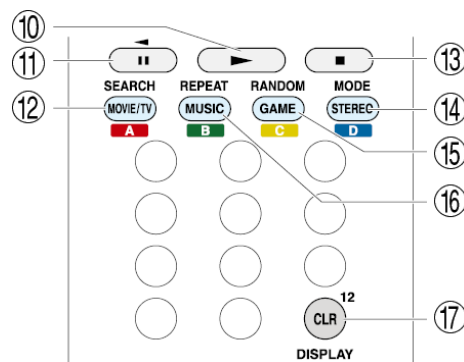

- (10) ► Toto tlačítko zahajuje přehrávání.
- (11) ■■ Toto tlačítko pozastaví přehrávání.
- (12) **SEARCH** Tato tlačítka přepínají během přehrávání mezi obrazovkou přehrávání a obrazovkou seznamu.
- (13) ■■ Toto tlačítko zastaví přehrávání.
- (14) **MODE** Toto tlačítko zobrazí video ze vstupu zvoleného ve "**Video Select**". Každé stisknutí tlačítka zobrazí nebo vypne video. Můžete změnit pozici OSD na displeji stisknutím **ENTER** při zobrazení videa na displeji.
Displeje na obrazovce nejsou zobrazeny, pokud je OSD jazyk nastaven na Čínštinu. (modely pro Evropu, Austrálii, Tchajwan a Asii)
- (15) **RANDOM** Tímto tlačítkem se aktivuje náhodné přehrávání.
- (16) **REPEAT** Tímto tlačítkem se aktivuje opakované přehrávání stopy (nebo stop). Opakovaným stisknutím tlačítka lze cyklovat mezi režimy opakování.
- (17) **DISPLAY** Toto tlačítko mění během přehrávání zobrazené informace o stopě. Stisknutím tlačítka při zobrazení obrazovky seznamu se přepíná na obrazovku přehrávání.

Bluetooth kompatibilní zařízení:

Použitelná tlačítka jsou ►, ◀◀, ◀◀, ■■, ►►, ►►, a ■■.

Ikony zobrazené během přehrávání

Během přehrávání hudebního souboru se zobrazují ikony: Význam každé z ikon je následující:

- ▣ Složka
- ▣ Stopa
- ▣ Přehrávání
- ▣ Pauza
- ▣ Rychle vpřed
- ▣ Rychle zpět
- ▣ Interpret
- ▣ Album
- 1 0 Opakované přehrávání - jedna stopa
- 0 0 Opakování uvnitř složky
- 0 Opakované přehrávání
- ▣ Náhodné přehrávání

Používání režimů poslechu

Volba režimu poslechu

Režimy poslechu vám umožňují zvolit nejlepší zvukový efekt pro vaše vstupní zařízení.

1. Po stisknutí RECEIVER na DO stiskněte jedno z následujících čtyř tlačítek.

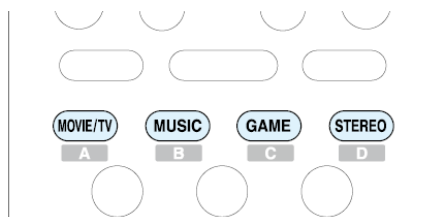

2. Opakovaně stiskněte zvolené tlačítko pro přepnutí mezi režimy zobrazenými na displeji jednotky. Nastavte režim poslechu podle své volby - poslechem aktuálního zvuku.

Dolby D

Podrobnosti k režimům poslechu viz **Listening Mode Types**.
Režimy poslechu volitelné jednotlivým tlačítkem viz **Selectable Listening Modes**.

Listening Mode Types (typy režimů poslechu)

Budoucí aktualizace režimů poslechu

Budoucí aktualizace firmware je plánována pro umožnění jednotce přehrávat audio formát DTS:X. Z tohoto důvodu se v závislosti na verzi firmware budou dostupné režimy poslechu lišit.

Verze před vydáním aktualizace s podporou audio formátu DTS:X

- Jsou dostupné režimy Neo:6 Cinema a Neo:6 Music.

Verze podporující audio formát DTS:X

- Jsou dostupné režimy DTS:X a DTS Neural:X. (Neo:6 Cinema a Neo:6 Music po aktualizaci přestanou být dostupné.)

V abecedním pořádku

AllCh Stereo

Ideální pro poslech zvukových kulis, tento režim vyplní celý poslechový prostor stereo zvukem.

Direct

V tomto režimu vystupuje zvuk ze vstupního zdroje bez úprav. Například - pokud je vstupem 2ch zvuk z hudebního CD, výstup bude stereo; pokud je vstupem signál Dolby Digital, zvukové pole bude řízeno podle aktuálního počtu kanálů.

Dolby Atmos

Dolby Atmos - nejprve uvedený v kinech - přináší revoluční vnímání rozměru a ponoření se do zážitků domácího kina. Dolby Atmos je adaptabilní a odstupňovatelný objektově založený formát, který reprodukuje audio jako nezávislé zvuky (nebo objekty), které mohou být přesně polohovány a mohou se dynamicky pohybovat 3D poslechovým prostorem během přehrávání. Klíčovou složkou Dolby Atmos je zavedení výškové zvukové roviny - umístěné nad posluchačem.

Dolby D (Dolby Digital)

Vhodnější pro přehrávání zdrojů nahraných v Dolby Digital.

Tento režim poslechu lze zvolit pouze v případě, že váš Blu-ray Disc/DVD přehrávač je připojen digitálně k jednotce, nebo v případě že výstup přehrávače je nastaven na bitstream.

Dolby D+ (Dolby Digital Plus)

Vhodnější pro přehrávání zdrojů nahraných v Dolby Digital Plus.

Tento režim poslechu lze zvolit pouze v případě, že váš Blu-ray Disc/DVD přehrávač je připojen digitálně k jednotce, nebo v případě že výstup přehrávače je nastaven na bitstream.

Dolby Surround

Dolby Surround je další generací technologie prostorového zvuku, která inteligentně směšuje signály stereo, 5.1 a 7.1 pro přehrávání prostřednictvím vašeho systému surround reproduktorů. Dolby Surround je kompatibilní s tradičním uspořádáním reproduktorů, a stejně jako Dolby Atmos umožňuje přehrávání v systémech obsahující stropní reproduktory nebo na výrobcích s technologií Dolby speaker.

Dolby TrueHD

Vhodnější pro přehrávání zdrojů nahraných v Dolby TrueHD.

Tento režim poslechu lze zvolit pouze v případě, že váš Blu-ray Disc/DVD přehrávač je připojen digitálně k jednotce, nebo v případě že výstup přehrávače je nastaven na bitstream.

DSD

Vhodnější pro přehrávání zdrojů nahraných v DSD.

Tato jednotka podporuje DSD signály vstupující přes HDMI konektor. Nicméně, v závislosti na připojeném přehrávači lze získat lepší zvuk z PCM výstupu přehrávače.

Tento režim poslechu lze zvolit pouze v případě, že výstupní nastavení vašeho Blu-ray Disc/DVD přehrávače není DSD.

DTS

Vhodnější pro přehrávání zdrojů nahraných v DTS.

Tento režim poslechu lze zvolit pouze v případě, že váš Blu-ray Disc/DVD přehrávač je připojen digitálně k jednotce, nebo v případě že výstup přehrávače je nastaven na bitstream.

DTS 96/24

Vhodnější pro přehrávání zdrojů nahraných v DTS 96/24. S vzorkovací frekvencí 96 kHz a rozlišením 24-bit poskytuje špičkovou kvalitu.

V závislosti na nastavení se režim poslechu změní na DTS.

Tento režim poslechu lze zvolit pouze v případě, že váš Blu-ray Disc/DVD přehrávač je připojen digitálně k jednotce, nebo v případě že výstup přehrávače je nastaven na bitstream.

DTS Express

Vhodnější pro přehrávání zdrojů nahraných v DTS. Express.

Tento režim poslechu lze zvolit pouze v případě, že váš Blu-ray Disc/DVD přehrávač je připojen digitálně k jednotce, nebo v případě že výstup přehrávače je nastaven na bitstream.

DTS-HD HR (DTS-HD High Resolution Audio)

Vhodnější pro přehrávání zdrojů nahraných v DTS-HD High Resolution Audio.

Tento režim poslechu lze zvolit pouze v případě, že váš Blu-ray Disc/DVD přehrávač je připojen digitálně k jednotce, nebo v případě že výstup přehrávače je nastaven na bitstream.

DTS-HD MSTR (DTS-HD Master Audio)

Vhodnější pro přehrávání zdrojů nahraných v DTS-HD Master Audio.

Tento režim poslechu lze zvolit pouze v případě, že váš Blu-ray Disc/DVD přehrávač je připojen digitálně k jednotce, nebo v případě že výstup přehrávače je nastaven na bitstream.

DTS Neo:6

Tento režim expanduje jakýkoliv 2ch zdroj na 5.1ch multikanálový surround. Nabízí plný rozsah na všech kanálech, s nízkými přeslechy mezi kanály. Existují dvě varianty tohoto režimu: jedna je ideální pro filmy, druhá pro hudbu.

Neo:6 Cinema: Tento režim použijte s libovolným 2ch filmem.

Neo:6 Music: Tento režim použijte s libovolným 2ch hudebním zdrojem.

DTS Neural:X

Neural:X umožňuje spojení odkazů, jakými byly např. mono, stereo, 5.1 nebo 7.1ch, pro mnohem vyšší počet reproduktorů zahrnující uspořádání s využitím vyvýšených kanálů nastavených pro přehrávání DTS:X.

DTS:X

Tento režim se používá se zdroji DTS. DTS:X je nová generace technologie DTS zaměřené na surround zvuk zahrnující výšku, která vašemu obývacímu pokoji dodá poslechový zážitek, do kterého se můžete plně ponořit.

ES Discrete (DTS-ES Discrete)

Tento režim se používá se zdroji DTS-ES Discrete a umožňuje přehrávání 6.1ch nebo 7.1ch s využitím kanálu surround back. Sedm zcela diskrétních kanálů zlepšuje prostorový obraz a umožňuje lokalizaci zvuku v rozsahu 360° tím, že vytváří zvuk přecházející mezi surround kanály.

Tento režim poslechu lze zvolit pouze v případě, že váš Blu-ray Disc/DVD přehrávač je připojen digitálně k jednotce, nebo v případě že výstup přehrávače je nastaven na bitstream.

Použijte pro DVD s logem DTS ES logo, zejména v případě že obsahují DTS-ES Matrix soundtrack.

ES Matrix (DTS-ES Matrix)

Tento režim se používá se zdroji DTS-ES Matrix a umožňuje přehrávání 6.1ch nebo 7.1ch s využitím maticově kódovaného zadního kanálu

Tento režim poslechu lze zvolit pouze v případě, že váš Blu-ray Disc/DVD přehrávač je připojen digitálně k jednotce, nebo v případě že výstup přehrávače je nastaven na bitstream.

Použijte pro CD, DVD, nebo LD s logem DTS ES logo, zejména v případě že obsahují DTS-ES Matrix soundtrack.

Full Mono

V tomto režimu vychází ze všech reproduktorů stejný monofonní zvuk - tj. zvuk, který slyšíte je stejná bez ohledu na to, ve kterém místě poslechového prostoru právě jste.

Game-Action

V tomto režimu je zdůrazněna lokalizace zvuku s e zvýrazněním basů.

Game-Rock

V tomto režimu je zdůrazněn zvukový tlak pro zvýšení pocitu živosti.

Game-RPG

V tomto režimu je vytvářen dramatický s podobnou atmosférou jako v režimu Orchestra.

Game-Sports

Vhodný pro zdroj zvuku s velkým dozvukem.

Mono

Tento režim použijte při sledování starých filmů s mono zvukem, nebo jej použijte pro separátní reprodukci dvou různých jazykových verzí zaznamenaných v levém a pravém kanálu některých filmů. Rovněž je vhodný pro DVD nebo jiné zdroje obsahující multiplexní zvuk.

Multich (Multichannel)

Vhodnější pro přehrávání zdrojů nahraných v PCM multichannel.

Orchestra

Vhodný pro klasickou hudbu nebo operu. Tento režim zvýrazňuje surround kanály s cílem rozšíření stereofonního obrazu a simuluje přirozený dozvuk velké haly.

Pure Audio

(modely pro Evropu, Austrálii, Asii)

Tento režim přesně reprodukuje originální zvuk. Tento režim přesně reprodukuje originální zvuk, protože zvuk ze vstupního zdroje vystupuje bez zpracování prostorového zvuku, displej a video obvody jsou vypnuty a možné zdroje šumu jsou zredukovány na minimum.

Tento režim nelze zvolit při aktivní ZONE2. Pokud je zvolen tento režim, pak po aktivaci Zone 2 se režim poslechu automaticky přepne na DIRECT.

Stereo

V tomto režimu zvuk vystupuje z levého a pravého předního reproduktoru.

Studio-Mix

Vhodný pro pop nebo rock. Poslech hudby v tomto režimu vytváří živé zvukové pole se silným akustickým vjemem - jako v klubu nebo na rockovém koncertu.

T-D (Theater-Dimensional)

V tomto režimu můžete zažívat virtuální reprodukci multikanálového prostorového zvuku pouze se 2 nebo 3 reproduktory. Toto funguje kontrolou způsobu, jakým zvuk dosahuje levé a pravé ucho posluchače.

TV Logic

Vhodný pro Tv pořady produkované v TV studiu. Tento režim vylepšuje prostorové efekty na celý zvuk a tak propůjčuje čistotu vokálům a vytváří realistický akustický obraz.

Unplugged

Vhodné pro akustické nástroje, vokály a jazz. Tento režim zdůrazňuje přední stereofonní obraz a poskytuje dojem poslechu přímo před pódiem.

Volitelné režimy poslechu

Režimy poslechu volitelné tlačítka režimů poslechu se liší v závislosti na formátu vstupního signálu a aktuální konfiguraci reproduktorů. Všimněte si také, že některé režimy poslechu nemusejí být dostupné v závislosti na nastavení přehrávače a obsahu.

Poslechové režimy dostupné při připojení sluchátek jsou následující: Pure Audio (modely pro Evropu, Austrálii, Asii), Mono, Direct, a Stereo.

Budoucí aktualizace režimů poslechu

Budoucí aktualizace firmware je plánována pro umožnění jednotce přehrávat audio formát DTS:X. Z tohoto důvodu se v závislosti na verzi firmware budou dostupné režimy poslechu lišit.

Verze před vydáním aktualizace s podporou audio formátu DTS:X

- Jsou dostupné režimy Neo:6 Cinema a Neo:6 Music.

Verze podporující audio formát DTS:X

- Jsou dostupné režimy DTS:X a DTS Neural:X. (Neo:6 Cinema a Neo:6 Music po aktualizaci přestanou být dostupné.)

Tlačítko MOVIE/TV

Můžete zvolit režim poslechu vhodný pro sledování filmů a TV programů.

Analogové

Direct
 Mono
 Dolby Surround
 Neo:6 Cinema *1
 DTS Neural:X
 TV Logic *2
 AllCh Stereo *3
 Full Mono *3
 T-D

*1 Musí být instalovány střední reproduktory nebo surround.

*2 Musí být instalovány height reproduktory nebo surround.

*3 Musí být instalován střední reproduktor, surround nebo height.

PCM

Direct
 Mono
 Dolby Surround
 Neo:6 Cinema *1
 DTS Neural:X
 TV Logic *2
 AllCh Stereo *3
 Full Mono *4
 T-D

*1 Musí být instalovány střední reproduktory nebo surround.

*2 Musí být instalovány height reproduktory nebo surround.

*3 Musí být instalován střední reproduktor, surround nebo height.

Multich PCM

Direct
Mono
Multich *1
Dolby Surround
DTS Neural:X
TV Logic *2
AllCh Stereo *3
Full Mono *4
T-D

- *1 Musí být instalovány střední reproduktory nebo surround.
- *2 Musí být instalovány height reproduktory nebo surround.
- *3 Musí být instalován střední reproduktor, surround nebo height.

DSD

Direct
Mono
DSD *1 *2
Dolby Surround
DTS Neural:X
Neo:6 Cinema *3
TV Logic *4
AllCh Stereo *5
Full Mono *6
T-D

- *1 Nemůže být zvolen, pokud je vstupní signál monofonní nebo 2ch.
- *2 Musí být instalovány střední reproduktory nebo surround.
- *3 Může být zvolen pouze tehdy, je-li vstupní formát 2ch a jsou-li nainstalovány střední a surround reproduktory.
- *4 Musí být instalovány height reproduktory nebo surround.
- *5 Musí být instalován střední reproduktor, surround nebo height.

Dolby Atmos

Režim poslechu Dolby Digital Plus nebo Dolby TrueHD může být zvolen, pouze pokud nejsou připojeny zadní nebo height reproduktory.

Direct
Mono
Dolby Atmos
TV Logic
AllCh Stereo
Full Mono
T-D

Dolby D

Direct
Mono
Dolby D *1 *2
Dolby Surround
Neo:6 Cinema *3
DTS Neural:X
TV Logic *4
AllCh Stereo *5
Full Mono *6
T-D

- *1 Nemůže být zvolen, pokud je vstupní signál monofonní nebo 2ch.
- *2 Musí být instalovány střední reproduktory nebo surround.
- *3 Může být zvolen pouze tehdy, je-li vstupní formát 2ch a jsou-li nainstalovány střední a surround reproduktory.
- *4 Musí být instalovány height reproduktory nebo surround.
- *5 Musí být instalován střední reproduktor, surround nebo height.

Dolby D+

Direct
Mono
Dolby D+ *1 *2
Dolby Surround
Neo:6 Cinema *3
DTS Neural:X
TV Logic *4
AllCh Stereo *5
Full Mono *5
T-D

- *1 Nemůže být zvolen, pokud je vstupní signál monofonní nebo 2ch.
- *2 Musí být instalovány střední reproduktory nebo surround.
- *3 Může být zvolen pouze tehdy, je-li vstupní formát 2ch a jsou-li nainstalovány střední a surround reproduktory.
- *4 Musí být instalovány height reproduktory nebo surround.
- *5 Musí být instalován střední reproduktor, surround nebo height.

Dolby TrueHD

Direct
Mono
Dolby TrueHD *1 *2
Dolby Surround
Neo:6 Cinema *3
DTS Neural:X
TV Logic *4
AllCh Stereo *5
Full Mono *5
T-D

- *1 Nemůže být zvolen, pokud je vstupní signál monofonní nebo 2ch.
- *2 Musí být instalovány střední reproduktory nebo surround.
- *3 Může být zvolen pouze tehdy, je-li vstupní formát 2ch a jsou-li nainstalovány střední a surround reproduktory.
- *4 Musí být instalovány height reproduktory nebo surround.
- *5 Musí být instalován střední reproduktor, surround nebo height.

DTS

Direct
Mono
DTS *1 *2
Dolby Surround
Neo:6 Cinema *3
DTS Neural:X
TV Logic *4
AllCh Stereo *5
Full Mono *5
T-D

- *1 Nemůže být zvolen, pokud je vstupní signál monofonní nebo 2ch.
- *2 Musí být instalovány střední reproduktory nebo surround.
- *3 Může být zvolen pouze tehdy, je-li vstupní formát 2ch a jsou-li nainstalovány střední a surround reproduktory.
- *4 Musí být instalovány height reproduktory nebo surround.
- *5 Musí být instalován střední reproduktor, surround nebo height.

DTS 96/24

Direct
Mono
DTS 96/24 *1 *2
Dolby Surround
Neo:6 Cinema *3
DTS Neural:X
TV Logic *4
AllCh Stereo *5
Full Mono *5
T-D

- *1 Nemůže být zvolen, pokud je vstupní signál monofonní nebo 2ch.
- *2 Musí být instalovány střední reproduktory nebo surround.
- *3 Může být zvolen pouze tehdy, je-li vstupní formát 2ch a jsou-li nainstalovány střední a surround reproduktory.
- *4 Musí být instalovány height reproduktory nebo surround.
- *5 Musí být instalován střední reproduktor, surround nebo height.

DTS Express

Direct
Mono
DTS Express *1 *2
Dolby Surround
Neo:6 Cinema *3
DTS Neural:X
TV Logic *4
AllCh Stereo *5
Full Mono *5
T-D

- *1 Nemůže být zvolen, pokud je vstupní signál monofonní nebo 2ch.
- *2 Musí být instalovány střední reproduktory nebo surround.
- *3 Může být zvolen pouze tehdy, je-li vstupní formát 2ch a jsou-li nainstalovány střední a surround reproduktory.
- *4 Musí být instalovány height reproduktory nebo surround.
- *5 Musí být instalován střední reproduktor, surround nebo height.

DTS-HD HR

Direct
Mono
DTS-HD HR *1 *2
Dolby Surround
Neo:6 Cinema *3
DTS Neural:X
TV Logic *4
AllCh Stereo *5
Full Mono *5
T-D

- *1 Nemůže být zvolen, pokud je vstupní signál monofonní nebo 2ch.
- *2 Musí být instalovány střední reproduktory nebo surround.
- *3 Může být zvolen pouze tehdy, je-li vstupní formát 2ch a jsou-li nainstalovány střední a surround reproduktory.
- *4 Musí být instalovány height reproduktory nebo surround.
- *5 Musí být instalován střední reproduktor, surround nebo height.

DTS-HD MSTR

Direct
Mono
DTS-HD MSTR *1 *2
Dolby Surround
Neo:6 Cinema *3
DTS Neural:X
TV Logic *4
AllCh Stereo *5
Full Mono *5
T-D

- *1 Nemůže být zvolen, pokud je vstupní signál monofonní nebo 2ch.
- *2 Musí být instalovány střední reproduktory nebo surround.
- *3 Může být zvolen pouze tehdy, je-li vstupní formát 2ch a jsou-li nainstalovány střední a surround reproduktory.
- *4 Musí být instalovány height reproduktory nebo surround.
- *5 Musí být instalován střední reproduktor, surround nebo height.

DTS-ES

Direct
Mono
DTS *1
ES Matrix *2
ES Discrete *2
Dolby Surround *3
DTS Neural:X
TV Logic *4
AllCh Stereo *5
Full Mono *5
T-D

- *1 Nemůže být zvolen, pokud je vstupní signál monofonní nebo 2ch.
- *2 Musí být instalovány střední reproduktory nebo surround.
- *3 Může být zvolen pouze tehdy, je-li vstupní formát 2ch a jsou-li nainstalovány střední a surround reproduktory.
- *4 Musí být instalovány height reproduktory nebo surround.
- *5 Musí být instalován střední reproduktor, surround nebo height.

DTS:X

Direct
Mono
DTS:X
TV Logic *1
AllCh Stereo *2
Full Mono *2
T-D

*1 Musí být instalovány height reproduktory nebo surround.

*2 Musí být instalován střední reproduktor, surround nebo height.

Tlačítko MUSIC

Můžete zvolit režim poslechu vhodný pro poslech hudby.

Analogové

Pure Audio (modely pro Evropu, Austrálii, Asii)

Direct
Stereo
Dolby Surround
Neo:6 Music *1
DTS Neural:X
Orchestra *2
Unplugged *2
Studio-Mix *2
AllCh Stereo *3
Full Mono *3

*1 Musí být instalovány střední reproduktory nebo surround.

*2 Musí být instalovány střední reproduktory nebo surround.

*3 Musí být instalován střední reproduktor, surround nebo height.

PCM

Pure Audio (modely pro Evropu, Austrálii, Asii)

Direct
Stereo
Dolby Surround
Neo:6 Music *1
DTS Neural:X
Orchestra *2
Unplugged *2
Studio-Mix *2
AllCh Stereo *3
Full Mono *3

*1 Musí být instalovány střední reproduktory nebo surround.

*2 Musí být instalovány střední reproduktory nebo surround.

*3 Musí být instalován střední reproduktor, surround nebo height.

Multich PCM

Pure Audio (modely pro Evropu, Austrálii, Asii)

Direct

Stereo

Multich *1

Dolby Surround

DTS Neural:X

Orchestra *2

Unplugged *2

Studio-Mix *2

AllCh Stereo *3

Full Mono *3

*1 Musí být instalovány střední reproduktory nebo surround.

*2 Musí být instalovány střední reproduktory nebo surround.

*3 Musí být instalován střední reproduktor, surround nebo height.

DSD

Pure Audio (modely pro Evropu, Austrálii, Asii)

Direct

Stereo

DSD *1 *2

Dolby Surround

Neo:6 Music *3

DTS Neural:X

Orchestra *4

Unplugged *4

Studio-Mix *4

AllCh Stereo *5

Full Mono *5

*1 Nemůže být zvolen, pokud je vstupní signál monofonní nebo 2ch.

*2 Musí být instalovány střední reproduktory nebo surround.

*3 Může být zvolen pouze tehdy, je-li vstupní formát 2ch a jsou-li nainstalovány střední a surround reproduktory.

*4 Musí být instalovány height reproduktory nebo surround.

*5 Musí být instalován střední reproduktor, surround nebo height.

Dolby Atmos

Režim poslechu Dolby Digital Plus nebo Dolby TrueHD může být zvolen, pouze pokud nejsou připojeny zadní nebo height reproduktory.

Pure Audio (modely pro Evropu, Austrálii, Asii)

Direct

Stereo

Dolby Atmos

Orchestra

Unplugged

Studio-Mix

AllCh Stereo

Full Mono

Dolby D

Pure Audio (modely pro Evropu, Austrálii, Asii)

Direct

Stereo

Dolby D *1 *2

Dolby Surround

Neo:6 Music *3

Orchestra *4

DTS Neural:X

Unplugged *4

Studio-Mix *4

AllCh Stereo *5

Full Mono *5

*1 Nemůže být zvolen, pokud je vstupní signál monofonní nebo 2ch.

*2 Musí být instalovány střední reproduktory nebo surround.

*3 Může být zvolen pouze tehdy, je-li vstupní formát 2ch a jsou-li nainstalovány střední a surround reproduktory.

*4 Musí být instalovány height reproduktory nebo surround.

*5 Musí být instalován střední reproduktor, surround nebo height.

Dolby D+

Pure Audio (modely pro Evropu, Austrálii, Asii)

Direct

Stereo

Dolby D+ *1 *2

Dolby Surround

Neo:6 Music *3

DTS Neural:X

Orchestra *4

Unplugged *4

Studio-Mix *4

AllCh Stereo *5

Full Mono *5

*1 Nemůže být zvolen, pokud je vstupní signál monofonní nebo 2ch.

*2 Musí být instalovány střední reproduktory nebo surround.

*3 Může být zvolen pouze tehdy, je-li vstupní formát 2ch a jsou-li nainstalovány střední a surround reproduktory.

*4 Musí být instalovány height reproduktory nebo surround.

*5 Musí být instalován střední reproduktor, surround nebo height.

Dolby TrueHD

Pure Audio (modely pro Evropu, Austrálii, Asii)

Direct

Stereo

Dolby TrueHD *1 *2

Dolby Surround

Neo:6 Music *3

Orchestra *4

DTS Neural:X

Unplugged *4

Studio-Mix *4

AllCh Stereo *5

Full Mono *5

*1 Nemůže být zvolen, pokud je vstupní signál monofonní nebo 2ch.

*2 Musí být instalovány střední reproduktory nebo surround.

*3 Může být zvolen pouze tehdy, je-li vstupní formát 2ch a jsou-li nainstalovány střední a surround reproduktory.

*4 Musí být instalovány height reproduktory nebo surround.

*5 Musí být instalován střední reproduktor, surround nebo height.

DTS

Pure Audio (modely pro Evropu, Austrálii, Asii)

Direct

Stereo

DTS *1 *2

Dolby Surround

Neo:6 Music *3

DTS Neural:X

Orchestra *4

Unplugged *4

Studio-Mix *4

AllCh Stereo *5

Full Mono *5

*1 Nemůže být zvolen, pokud je vstupní signál monofonní nebo 2ch.

*2 Musí být instalovány střední reproduktory nebo surround.

*3 Může být zvolen pouze tehdy, je-li vstupní formát 2ch a jsou-li nainstalovány střední a surround reproduktory.

*4 Musí být instalovány height reproduktory nebo surround.

*5 Musí být instalován střední reproduktor, surround nebo height.

DTS 96/24

Pure Audio (modely pro Evropu, Austrálii, Asii)

Direct

Stereo

DTS 96/24 *1 *2

Dolby Surround

Neo:6 Music *3

DTS Neural:X

Orchestra *4

Unplugged *4

Studio-Mix *4

AllCh Stereo *5

Full Mono *5

*1 Nemůže být zvolen, pokud je vstupní signál monofonní nebo 2ch.

*2 Musí být instalovány střední reproduktory nebo surround.

*3 Může být zvolen pouze tehdy, je-li vstupní formát 2ch a jsou-li nainstalovány střední a surround reproduktory.

*4 Musí být instalovány height reproduktory nebo surround.

*5 Musí být instalován střední reproduktor, surround nebo height.

DTS Express

Pure Audio (modely pro Evropu, Austrálii, Asii)

Direct

Stereo

DTS Express *1 *2

Dolby Surround

Neo:6 Music *3

DTS Neural:X

Orchestra *4

Unplugged *4

Studio-Mix *4

AllCh Stereo *5

Full Mono *5

*1 Nemůže být zvolen, pokud je vstupní signál monofonní nebo 2ch.

*2 Musí být instalovány střední reproduktory nebo surround.

*3 Může být zvolen pouze tehdy, je-li vstupní formát 2ch a jsou-li nainstalovány střední a surround reproduktory.

*4 Musí být instalovány height reproduktory nebo surround.

*5 Musí být instalován střední reproduktor, surround nebo height.

DTS-HD HR

Pure Audio (modely pro Evropu, Austrálii, Asii)

Direct

Stereo

DTS-HD HR *1 *2

Dolby Surround

Neo:6 Music *3

DTS Neural:X

Orchestra *4

Unplugged *4

Studio-Mix *4

AllCh Stereo *5

Full Mono *5

*1 Nemůže být zvolen, pokud je vstupní signál monofonní nebo 2ch.

*2 Musí být instalovány střední reproduktory nebo surround.

*3 Může být zvolen pouze tehdy, je-li vstupní formát 2ch a jsou-li nainstalovány střední a surround reproduktory.

*4 Musí být instalovány height reproduktory nebo surround.

*5 Musí být instalován střední reproduktor, surround nebo height.

DTS-HD MSTR

Pure Audio (modely pro Evropu, Austrálii, Asii)

Direct

Stereo

DTS-HD MSTR *1 *2

Dolby Surround

Neo:6 Music *3

DTS Neural:X

Orchestra *4

Unplugged *4

Studio-Mix *4

AllCh Stereo *5

Full Mono *5

*1 Nemůže být zvolen, pokud je vstupní signál monofonní nebo 2ch.

*2 Musí být instalovány střední reproduktory nebo surround.

*3 Může být zvolen pouze tehdy, je-li vstupní formát 2ch a jsou-li nainstalovány střední a surround reproduktory.

*4 Musí být instalovány height reproduktory nebo surround.

*5 Musí být instalován střední reproduktor, surround nebo height.

DTS-ES

Pure Audio (modely pro Evropu, Austrálii, Asii)

Direct

Stereo

DTS *1

ES Matrix *2

ES Discrete *2

Dolby Surround 3

DTS Neural:X

Orchestra *4

Unplugged *4

Studio-Mix *4

AllCh Stereo *5

Full Mono *5

*1 Nemůže být zvolen, pokud je vstupní signál monofonní nebo 2ch.

*2 Musí být instalovány střední reproduktory nebo surround.

*3 Může být zvolen pouze tehdy, je-li vstupní formát 2ch a jsou-li nainstalovány střední a surround reproduktory.

*4 Musí být instalovány height reproduktory nebo surround.

*5 Musí být instalován střední reproduktor, surround nebo height.

DTS:X

Pure Audio (modely pro Evropu, Austrálii, Asii)

Direct

Stereo

DTS:X

Orchestra *1

Unplugged *1

Studio-Mix *1

AllCh Stereo *2

Full Mono *2

*1 Musí být instalovány height reproduktory nebo surround.

*2 Musí být instalován střední reproduktor, surround nebo height.

Tlačítko GAME

Můžete zvolit režim poslechu vhodný pro hraní her.

Analogové

Direct

Dolby Surround

DTS Neural:X

Game-RPG *1

Game-Action *1

Game-Rock *1

Game-Sports *1

AllCh Stereo *2

Full Mono *2

T-D

*1 Musí být instalovány střední reproduktory nebo surround.

*2 Musí být instalován střední reproduktor, surround nebo height.

PCM

Direct
Dolby Surround
DTS Neural:X
Game-RPG *1
Game-Action *1
Game-Rock *1
Game-Sports *1
AllCh Stereo *2
Full Mono *2
T-D

*1 Musí být instalovány střední reproduktory nebo surround.

*2 Musí být instalován střední reproduktor, surround nebo height.

Multich PCM

Direct
Multich *1
Dolby Surround
DTS Neural:X
Game-RPG *2
Game-Action *2
Game-Rock *2
Game-Sports *2
AllCh Stereo *3
Full Mono *3
T-D

*1 Musí být instalovány střední reproduktory nebo surround.

*2 Musí být instalovány height reproduktory nebo surround.

*3 Musí být instalován střední reproduktor, surround nebo height.

DSD

Direct
DSD *1 *2
Dolby Surround
DTS Neural:X
Game-RPG *3
Game-Action *3
Game-Rock *3
Game-Sports *3
AllCh Stereo *4
Full Mono *4
T-D

*1 Nemůže být zvolen, pokud je vstupní signál monofonní nebo 2ch.

*3 Musí být instalovány střední reproduktory nebo surround.

*3 Musí být instalovány height reproduktory nebo surround.

*4 Musí být instalován střední reproduktor, surround nebo height.

Dolby Atmos

Režim poslechu Dolby Digital Plus nebo Dolby TrueHD může být zvolen, pouze pokud nejsou připojeny zadní nebo height reproduktory.

Direct
Dolby Atmos
Game-RPG
Game-Action
Game-Rock
Game-Sports
AllCh Stereo
Full Mono
T-D

Dolby D

Direct
Dolby D *1 *2
Dolby Surround
DTS Neural:X
Game-RPG *3
Game-Action *3
Game-Rock *3
Game-Sports *3
AllCh Stereo *4
Full Mono *4
T-D

*1 Nemůže být zvolen, pokud je vstupní signál monofonní nebo 2ch.

*2 Musí být instalovány střední reproduktory nebo surround.

*3 Musí být instalovány height reproduktory nebo surround.

*4 Musí být instalován střední reproduktor, surround nebo height.

Dolby D+

Direct
Dolby D+ *1 *2
Dolby Surround
DTS Neural:X
Game-RPG *3
Game-Action *3
Game-Rock *3
Game-Sports *3
AllCh Stereo *4
Full Mono *4
T-D

*1 Nemůže být zvolen, pokud je vstupní signál monofonní nebo 2ch.

*2 Musí být instalovány střední reproduktory nebo surround.

*3 Musí být instalovány height reproduktory nebo surround.

*4 Musí být instalován střední reproduktor, surround nebo height.

Dolby TrueHD

Direct
DTS *1 *2
Dolby Surround
DTS Neural:X
Game-RPG *3
Game-Action *3
Game-Rock *3
Game-Sports *3
AllCh Stereo *4
Full Mono *4
T-D

- *1 Nemůže být zvolen, pokud je vstupní signál monofonní nebo 2ch.
- *2 Musí být instalovány střední reproduktory nebo surround.
- *3 Musí být instalovány height reproduktory nebo surround.
- *4 Musí být instalován střední reproduktor, surround nebo height.

DTS

Direct
DTS *1 *2
Dolby Surround
DTS Neural:X
Game-Action *3
Game-Rock *3
Game-Sports *4
AllCh Stereo *4
Full Mono *4
T-D

- *1 Nemůže být zvolen, pokud je vstupní signál monofonní nebo 2ch.
- *2 Musí být instalovány střední reproduktory nebo surround.
- *3 Musí být instalovány height reproduktory nebo surround.
- *4 Musí být instalován střední reproduktor, surround nebo height.

DTS 96/24

Direct
DTS Express *1 *2
Dolby Surround
DTS Neural:X
Game-RPG *3
Game-Action *3
Game-Rock *3
Game-Sports *3
AllCh Stereo *4
Full Mono *4
T-D

- *1 Nemůže být zvolen, pokud je vstupní signál monofonní nebo 2ch.
- *2 Musí být instalovány střední reproduktory nebo surround.
- *3 Musí být instalovány height reproduktory nebo surround.
- *4 Musí být instalován střední reproduktor, surround nebo height.

DTS Express

Direct
DTS Express *1 *2
Dolby Surround
DTS Neural:X
Game-RPG *3
Game-Action *3
Game-Rock *3
Game-Sports *3
AllCh Stereo *4
Full Mono *4
T-D

*1 Nemůže být zvolen, pokud je vstupní signál monofonní nebo 2ch.

*2 Musí být instalovány střední reproduktory nebo surround.

*3 Musí být instalovány height reproduktory nebo surround.

*4 Musí být instalován střední reproduktor, surround nebo height.

DTS-HD HR

Direct
DTS-HD HR *1 *2
Dolby Surround
DTS Neural:X
Game-RPG *3
Game-Action *3
Game-Rock *3
Game-Sports *3
AllCh Stereo *4
Full Mono *4
T-D

*1 Nemůže být zvolen, pokud je vstupní signál monofonní nebo 2ch.

*2 Musí být instalovány střední reproduktory nebo surround.

*3 Musí být instalovány height reproduktory nebo surround.

*4 Musí být instalován střední reproduktor, surround nebo height.

DTS-HD MSTR

Direct
DTS-HD MSTR *1 *2
Dolby Surround
DTS Neural:X
Game-RPG *3
Game-Action *3
Game-Rock *3
Game-Sports *3
AllCh Stereo *4
Full Mono *4
T-D

*1 Nemůže být zvolen, pokud je vstupní signál monofonní nebo 2ch.

*2 Musí být instalovány střední reproduktory nebo surround.

*3 Musí být instalovány height reproduktory nebo surround.

*4 Musí být instalován střední reproduktor, surround nebo height.

DTS-ES

Direct
DTS *1
ES Matrix *2
ES Discrete
(DTS-ES Discrete) *2
Dolby Surround *3
DTS Neural:X
Game-RPG *4
Game-Action *4
Game-Rock *4
Game-Sports *4
AllCh Stereo *5
Full Mono *5
T-D

*1 Může být zvoleno pouze tehdy, když nejsou instalovány zadní reproduktory.

*2 Musí být instalovány zadní reproduktory.

*3 Musí být instalovány height reproduktory.

*4 Musí být instalovány height reproduktory nebo surround.

*5 Musí být instalován střední reproduktor, surround nebo height.

DTS:X

Direct
DTS:X
Game-RPG *1
Game-Action *1
Game-Rock *1
Game-Sports *1
AllCh Stereo *2
Full Mono *2
T-D

*1 Musí být instalovány height reproduktory nebo surround.

*2 Musí být instalován střední reproduktor, surround nebo height.

STEREO tlačítko

Můžete zvolit režim poslechu vhodný pro zdroje STEREO a ALL CHANNEL STEREO.

Všechny formáty

Stereo

AllCh Stereo *1

*1 Musí být instalován střední reproduktor, surround nebo height.

Tlačítko PURE AUDIO (pouze na hlavní jednotce)

(modely pro Evropu, Austrálii, Asii)

Displej a analogový video obvod jsou vypnuty pro přepnutí jednotky do režimu PURE AUDIO (modely pro Evropu, Austrálii a Asii) a tím je získán "čistější" zvuk. Po volbě tohoto režimu svítí na jednotce indikátor **PURE AUDIO**. Dalším stisknutím tlačítka se zvolí znovu předchozí poslechový režim.

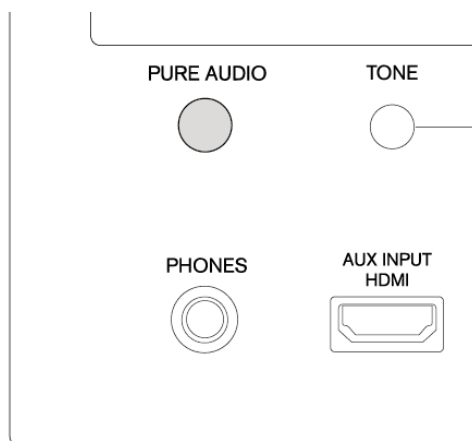

Volbou režimu poslechu Pure Audio se vypnou obvody displeje a analogového videa - nicméně video signály vstupující prostřednictvím HDMI jsou na výstupu HDMI.

Kontrola formátu vstupu

Když vstupuje audio z připojeného přehrávače, několikrát stiskněte **DISPLAY** na DO pro přepínání informace zobrazené na displeji hlavní jednotky. Například, pokud je zobrazený formát signálu **Dolby D 5.1**, vstupující signál je Dolby Digital 5.1ch.

Počet kanálů není zobrazen, pokud je na vstupu signál ve formátu **Dolby Atmos**.

Dolby D 5.1

Pokročilé nastavení (Setup Menu)

Způsob nastavení

Jednotka vám umožňuje vytvořit pokročilá nastavení, s cílem poskytnout vám ještě lepší zážitek.

Nastavení můžete provést podle návodu zobrazeného na obrazovce TV. Pomocí kurzorových tlačítek DO zvolte požadovanou položku a volbu potvrďte stisknutím **ENTER**. Pro návrat na předchozí obrazovku stiskněte **RETURN**.

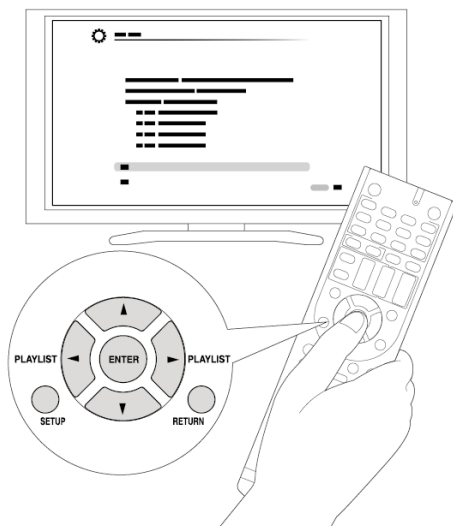

Ovládání

1. Stiskněte **RECEIVER** na DO.
Nejprve vždy stiskněte **RECEIVER** pro přepnutí dálkového ovladače do režimu **RECEIVER** (= režim ovládání této jednotky) - režim DO mohl být změněn na ovládání jiných komponentů!

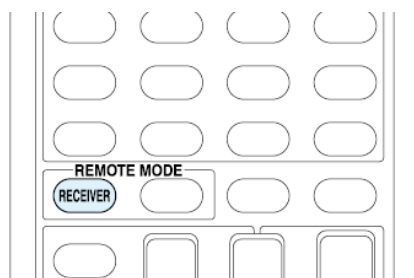

2. Stiskněte **SETUP** pro zobrazení obrazovky menu **SETUP**.

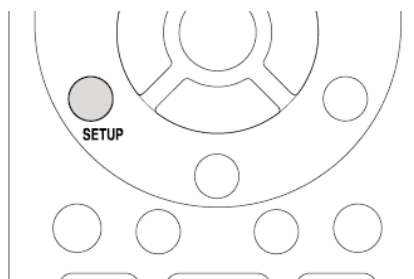

3. Stiskněte ▲/▼ pro volbu požadovaného menu a pak stiskněte **ENTER**.

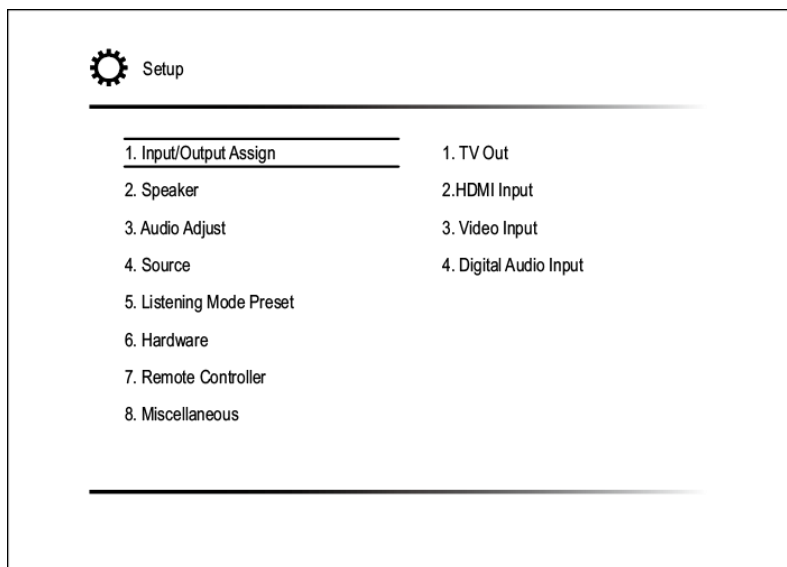

4. Stiskněte ▲/▼ pro volbu požadovaného menu a pak stiskněte **ENTER**.
5. Použijte ▲/▼/◀/▶ k volbě požadované položky pro konfiguraci nastavení.

Odejít z nastavení: Stiskněte **SETUP**.

Souhrn menu Setup

1. **Input/Output Assign**
 Vytváří nastavení pro obrazovkové funkce displeje TV, pokud například používáte menu pro nastavení.
2. **Reproduktor**
 Vytváří pokročilé nastavení pro reproduktory.
3. **Audio Adjust (nastavení zvuku)**
 Vytváří celou škálu nastavení pro zvuk.
4. **Zdroj**
 Vytváří nastavení pro vstupní zdroje, jako např. úpravu hlasitosti zvuku pro každý volič vstupu připojeného vybavení.
5. **Listening Mode Preset (přednastavení režimu poslechu)**
 Zde můžete provést přednastavení oblíbeného režimu poslechu pro každý vstup.
6. **Hardware**
 Vytváří celou škálu nastavení, jako např. spojenou činnost s připojeným HDMI vybavením a režimem standby pro tuto jednotku.
7. **Dálkový ovladač**
 Vytváří nastavení související s DO.
8. **Různé**
 Aktualizujte firmware, provedte úvodní nastavení, atd.

1. Input/Output Assign

TV Out

Vytváří nastavení pro obrazovkové funkce displeje TV, pokud například používáte menu pro nastavení.

HDMI Out

Implicitní hodnota:	MAIN Zvolte konektor HDMI který bude použit k připojení TV.
"MAIN":	Když připojujete TV ke konektoru HDMI OUT MAIN .
"SUB":	Když připojujete TV ke konektoru HDMI OUT SUB .
"MAIN+SUB":	Když používáte oba konektory MAIN a SUB .

Jazyk OSD

Implicitní hodnota:	v anglickém jazyce Zvolte jazyk pro ON-SCREEN. Zvolte Angličtinu, Němčinu, Francouzštinu, Španělštinu, Italštinu, Nizozemštinu, Švédštinu, Ruštinu (modely pro Evropu, Austrálii a Asii) nebo Čínštinu (modely pro Evropu, Austrálii, Tchajwan a Asii).
---------------------	---

Impose OSD

Implicitní hodnota:	On Například nastavte, zda zobrazovat či nezobrazovat informace na TV, když se změní hlasitost nebo vstup.
On:	OSD je zobrazeno na TV.
Off:	OSD není zobrazeno na TV. OSD nemusí být zobrazeno v závislosti na vstupním signálu, a to ani v případě že je zvoleno "On". Pokud se obrazovka ovládání nezobrazí, změňte rozlišení připojeného zařízení.

Screen Saver

Implicitní hodnota:	3 minuty Zvolte dobu pro aktivaci šetřiče obrazovky. Zvolte z hodnot "3 minutes", "5 minutes", "10 minutes" a "Off". Vytváří nastavení pro obrazovkové funkce displeje TV, pokud například používáte menu pro nastavení.
---------------------	--

HDMI Input

Můžete změnit přidělování vstupu mezi voliči vstupu a HDMI IN konektory.

BD/DVD

Implicitní hodnota:	HDMI 1 (HDCP 2.2)
"HDMI 1 (HDCP 2.2)" až "HDMI 7":	Přiřadte tlačítku BD/DVD požadovaný HDMI IN konektor. Pokud nepřidáte žádný konektor, zvolte "-----". Pro volbu konektoru HDMI IN již přiřazeného jinému voliči vstupu nejprve změňte nastavení na "-----".

CBL/SAT

Implicitní hodnota: HDMI 2 (HDCP 2.2)
"HDMI 1 (HDCP 2.2)" až "HDMI 7": Přiřadíte tlačítku CBL/SAT požadovaný HDMI IN konektor. Pokud nepřidáte žádný konektor, zvolte "-----". Pro volbu konektoru HDMI IN již přiřazeného jinému voliči vstupu nejprve změňte nastavení na "-----".

STRM BOX

Implicitní hodnota: HDMI 3 (HDCP 2.2)
"HDMI 1 (HDCP 2.2)" až "HDMI 7": Přiřadíte tlačítku STRM BOX požadovaný HDMI IN konektor. Pokud nepřidáte žádný konektor, zvolte "-----". Pro volbu konektoru HDMI IN již přiřazeného jinému voliči vstupu nejprve změňte nastavení na "-----".

PC

Implicitní hodnota: HDMI 4
"HDMI 1 (HDCP 2.2)" až "HDMI 7": Přiřadíte tlačítku PC požadovaný HDMI IN konektor. Pokud nepřidáte žádný konektor, zvolte "-----". Pro volbu konektoru HDMI IN již přiřazeného jinému voliči vstupu nejprve změňte nastavení na "-----".

GAME

Implicitní hodnota: HDMI 5
"HDMI 1" až "HDMI 7": Přiřadíte tlačítku GAME požadovaný HDMI IN konektor. Pokud nepřidáte žádný konektor, zvolte "-----". Pro volbu konektoru HDMI IN již přiřazeného jinému voliči vstupu nejprve změňte nastavení na "-----".

AUX

Implicitní hodnota: (Front)
Toto nastavení nemůže být změněno.

CD

Implicitní hodnota: -----
"HDMI 1 (HDCP 2.2)" až "HDMI 7": Přiřadíte tlačítku CD požadovaný HDMI IN konektor. Pokud nepřidáte žádný konektor, zvolte "-----". Pro volbu konektoru HDMI IN již přiřazeného jinému voliči vstupu nejprve změňte nastavení na "-----".

PHONO

Implicitní hodnota: -----
"HDMI 1 (HDCP 2.2)" až "HDMI 7": Přiřadíte tlačítku PHONO požadovaný HDMI IN konektor. Pokud nepřidáte žádný konektor, zvolte "-----". Pro volbu konektoru HDMI IN již přiřazeného jinému voliči vstupu nejprve změňte nastavení na "-----".

TV

Implicitní hodnota: -----
"HDMI 1 (HDCP 2.2)" až "HDMI 7": Přiřadíte tlačítku TV požadovaný HDMI IN konektor. Pokud nepřidáte žádný konektor, zvolte "-----". Pro volbu konektoru HDMI IN již přiřazeného jinému voliči vstupu nejprve změňte nastavení na "-----".

Video vstup

Můžete změnit přidělování konektorů COMPONENT VIDEO IN 1 a 2 a VIDEO IN 1 až 3 mezi voliči vstupu. Pokud nepřiradíte žádný konektor, zvolte "-----".

BD/DVD

Implicitní hodnota: COMPONENT 1
 "COMPONENT 1", "COMPONENT 2": Přiřadte tlačítku BD/DVD požadované COMPONENT VIDEO IN konektory.
 "VIDEO 1" až "VIDEO 3": Přiřadte tlačítku BD/DVD požadovaný VIDEO IN konektor.

CBL/SAT

Implicitní hodnota: VIDEO 1
 "COMPONENT 1", "COMPONENT 2": Přiřadte tlačítku CBL/SAT požadované COMPONENT VIDEO IN konektory.
 "VIDEO 1" až "VIDEO 3": Přiřadte tlačítku CBL/SAT požadovaný VIDEO IN konektor.

STRM BOX

Implicitní hodnota: VIDEO 2
 "COMPONENT 1", "COMPONENT 2": Přiřadte tlačítku STRM BOX požadované COMPONENT VIDEO IN konektory.
 "VIDEO 1" až "VIDEO 3": Přiřadte tlačítku STRM BOX požadovaný VIDEO IN konektor.

PC

Implicitní hodnota: VIDEO 3
 "COMPONENT 1", "COMPONENT 2": Přiřadte tlačítku PC požadované COMPONENT VIDEO IN konektory.
 "VIDEO 1" až "VIDEO 3": Přiřadte tlačítku PC požadovaný VIDEO IN konektor.

GAME

Implicitní hodnota: COMPONENT 2
 "COMPONENT 1", "COMPONENT 2": Přiřadte tlačítku GAME požadované COMPONENT VIDEO IN konektory.
 "VIDEO 1" až "VIDEO 3": Přiřadte tlačítku GAME požadovaný VIDEO IN konektor.

AUX

Implicitní hodnota: -----
 Toto nastavení nemůže být změněno.

CD

Implicitní hodnota: -----
 "COMPONENT 1", "COMPONENT 2": Přiřadte tlačítku CD požadované COMPONENT VIDEO IN konektory.
 "VIDEO 1" až "VIDEO 3": Přiřadte tlačítku CD požadovaný VIDEO IN konektor.

PHONO

Implicitní hodnota: -----
 "COMPONENT 1", "COMPONENT 2": Přiřadte tlačítku PHONO požadované COMPONENT VIDEO IN konektory.
 "VIDEO 1" až "VIDEO 3": Přiřadte tlačítku PHONO požadovaný VIDEO IN konektor.

TV

Implicitní hodnota: -----
 "COMPONENT 1", "COMPONENT 2": Přiřadíte tlačítku TV požadované COMPONENT VIDEO IN konektory.
 "VIDEO 1" až "VIDEO 3": Přiřadíte tlačítku TV požadovaný VIDEO IN konektor.

Pokud konvertujete video signály vstupující do konektoru COMPONENT VIDEO IN a vystupující z konektoru HDMI OUT, nastavte výstupní rozlišení přehrávače na 480i nebo 576i. Pokud je na vstupu rozlišení 480p/576p nebo vyšší, zobrazí se chybové hlášení.

Digital Audio Input

Můžete změnit přidělování vstupu mezi voliči vstupu a DIGITAL IN COAXIAL/OPTICAL 1 až 2 konektory. Pokud nepřidělíte žádný konektor, zvolte "-----".

BD/DVD

Implicitní hodnota: COAXIAL
 "COAXIAL", "OPTICAL 1", "OPTICAL 2": Přiřadíte tlačítku BD/DVD požadovaný DIGITAL IN konektor.

CBL/SAT

Implicitní hodnota: -----
 "COAXIAL", "OPTICAL 1", "OPTICAL 2": Přiřadíte tlačítku CBL/SAT požadovaný DIGITAL IN konektor.

STRM BOX

Implicitní hodnota: -----
 "COAXIAL", "OPTICAL 1", "OPTICAL 2": Přiřadíte tlačítku STRM BOX požadovaný DIGITAL IN konektor.

PC

Implicitní hodnota: -----
 "COAXIAL", "OPTICAL 1", "OPTICAL 2": Přiřadíte tlačítku PC požadovaný DIGITAL IN konektor.

GAME

Implicitní hodnota: -----
 "COAXIAL", "OPTICAL 1", "OPTICAL 2": Přiřadíte tlačítku GAME požadovaný DIGITAL IN konektor.

AUX

Implicitní hodnota: -----
 Toto nastavení nemůže být změněno.

CD

Implicitní hodnota: OPTICAL 1
 "COAXIAL", "OPTICAL 1", "OPTICAL 2": Přiřadíte tlačítku CD požadovaný DIGITAL IN konektor.

PHONO

Implicitní hodnota: -----
 "COAXIAL", "OPTICAL 1", "OPTICAL 2": Přiřadíte tlačítku PHONO požadovaný DIGITAL IN konektor.

TV

Implicitní hodnota: OPTICAL 2
"COAXIAL", "OPTICAL 1", "OPTICAL 2": Přiřadte tlačítku TV požadovaný DIGITAL IN konektor.

Podporované vzorkovací frekvence pro PCM signály (stereo, mono) z digitálního vstupu jsou 32 kHz/44.1 kHz/48 kHz/88.2 kHz/96 kHz/16 bit, 20 bit, 24 bit.

2. Reprodukory

Umožňuje provádět změnu nastavení konfigurace reproduktorů - přítomnost/nepřítomnost subwooferu, dělicí kmitočety, atd. Nastavení jsou konfigurována automaticky, pokud použijete proceduru automatického nastavení reproduktorů (Automatic Speaker Setup). Tuto funkci nelze použít, když jsou připojena sluchátka, nebo když zvuk vystupuje z reproduktorů TV.

Konfigurace

Můžete změnit počet kanálů připojených reproduktorů, typ připojení předních reproduktorů, typ height reproduktorů a další nastavení.

Kanály reproduktorů

Implicitní hodnota: 7,1 ch
Zvolte "2.1 ch", "3.1 ch", "4.1 ch", "5.1 ch", "6.1 ch", "7.1 ch", "2.1.2 ch", "3.1.2 ch", "4.1.2 ch", or "5.1.2 ch" podle počtu připojených kanálů reproduktorů.

Subwoofer

Implicitní hodnota: ANO
Nastavte, zda je / není připojen subwoofer.
"Yes": Subwoofer je připojen.
"No": Subwoofer není připojen.

Height Reproduktoř:

Implicitní hodnota: Front High
Nastavte typ reproduktoru, pokud jsou height reproduktory připojeny do BACK nebo HEIGHT svorek.
Zvolte "Front High", "Top Front", "Top Middle", "Top Rear", "Rear High", "Dolby Speaker (Front)" nebo "Dolby Speaker (Surr)" podle typu připojeného reproduktoru a jeho umístění.

Pokud nemůžete položku zvolit, i když je správně připojena, zkontrolujte, jestli nastavení v "**Speaker Channels**" odpovídá počtu připojených kanálů.

Bi-Amp

Implicitní hodnota: No
Nastavte, zda je váš přední reproduktor bi-amp.
"No": Pokud jsou přední reproduktory připojeny normálním způsobem.
"Yes": Pokud je pro přední reproduktory použito připojení bi-amp.
Pokud nemůžete položku zvolit, i když je správně připojena, zkontrolujte, jestli nastavení v "**Speaker Channels**" odpovídá počtu připojených kanálů.

Powered Zone 2

Implicitní hodnota: No
Nastavte připojení reproduktorů připojených k reproduktorovým svorkám Zone 2.
"Yes": Pokud jsou ke svorkám ZONE2 připojeny reproduktory.
"No": Pokud nejsou ke svorkám ZONE2 připojeny reproduktory.
Tato položka bude nastavena na "No", pokud je "Bi-Amp" nastaven na "Yes".

Impedance reproduktorů

(modely pro Evropu, Austrálii, Asii)

Implicitní hodnota: 6ohms
 Nastavte impedanci připojených reproduktorů.
 "4ohms": Pokud je impedance kteréhokoli z reproduktorů 4Ω nebo vyšší a přitom nižší než 6Ω.
 "6ohms": Pokud je impedance VŠECH připojených reproduktorů 6Ω nebo vyšší.
 Co se týče impedance, zkontrolujte údaje na zadní stěně reproduktorů nebo nahlédněte do jejich Návodu k obsluze.

Crossover

Umožňuje změnit nastavení reproduktorů, jako například dělicí kmitočty. Nastavení jsou konfigurována automaticky, pokud použijete proceduru automatického nastavení reproduktorů (Automatic Speaker Setup). Během provádění tohoto nastavení nevystupuje z reproduktorů žádný zvuk.

Front

Implicitní hodnota: 100 Hz
 Zvolte dělicí kmitočty od "40Hz" do "200Hz" pro výstupní frekvence každého kanálu.
 "Full Band": Na výstupu bude celé kmitočtové pásmo.
 Pokud je "Configuration" - "Subwoofer" nastavena na "No", "Front" bude pevně nastaveno na "Full Band" a rozsah hlubokých tónů ostatních kanálů bude reprodukován předními reproduktory. Pro nastavení odkazujte na manuál vašich reproduktorů.

Center

Implicitní hodnota: 100 Hz
 Zvolte dělicí kmitočty od "40Hz" do "200Hz" pro výstupní frekvence každého kanálu.
 "Full Band": Na výstupu bude celé kmitočtové pásmo.
 "Full Band" lze zvolit pouze v případě, že pro "Front" je nastavení "Full Band".
 Pokud nemůžete položku zvolit, i když je správně připojena, zkontrolujte, jestli nastavení v "**Configuration**" - "**Speaker Channels**" odpovídá počtu připojených kanálů.

Height (ve výšce)

Implicitní hodnota: 100 Hz
 Zvolte dělicí kmitočty od "40Hz" do "200Hz" pro výstupní frekvence každého kanálu.
 "Full Band": Na výstupu bude celé kmitočtové pásmo.
 "Full Band" lze zvolit pouze v případě, že pro "Front" je nastavení "Full Band".
 Pokud nemůžete položku zvolit, i když je správně připojena, zkontrolujte, jestli nastavení v "**Configuration**" - "**Speaker Channels**" odpovídá počtu připojených kanálů.

Surround

Implicitní hodnota: 100 Hz
 Zvolte dělicí kmitočty od "40Hz" do "200Hz" pro výstupní frekvence každého kanálu.
 "Full Band": Na výstupu bude celé kmitočtové pásmo.
 "Full Band" lze zvolit pouze v případě, že pro "Front" je nastavení "Full Band".
 Pokud nemůžete položku zvolit, i když je správně připojena, zkontrolujte, jestli nastavení v "**Configuration**" - "**Speaker Channels**" odpovídá počtu připojených kanálů.

Back

Implicitní hodnota: 100 Hz
 Zvolte dělicí kmitočet od "40Hz" do "200Hz" pro výstupní frekvence každého kanálu.

"Full Band": Na výstupu bude celé kmitočtové pásmo.
 Nemůže být zvoleno za následujících podmínek:

- Pro "Configuration" - "Bi-Amp" je nastaveno "Yes".
- Pro "Configuration" - "Powered Zone 2" je nastaveno "Yes" a rovněž pro ZONE 2 je nastaveno on.

"Full Band" lze zvolit pouze v případě, že pro "Surround" je nastavení "Full Band".
 Pokud nemůžete položku zvolit, i když je správně připojena, zkontrolujte, jestli nastavení v "**Configuration**" - "**Speaker Channels**" odpovídá počtu připojených kanálů.

LPF of LFE

Implicitní hodnota: 120Hz
 Nastavte dolní propust pro signály LFE (low-frequency effect) s cílem propustit signály s frekvencí nižší než je nastavená hodnota a tím eliminovat nežádoucí šумы. Dolní propust je efektivní pouze u zdrojů obsahujících LFE kanál.

"Off":
 Může být nastavena hodnota "80Hz" až "120Hz".
 Nastavte v případě, že nebudete tuto funkci využívat.

Double Bass

Implicitní hodnota: On
 Může být zvoleno pouze tehdy, když je "**Configuration**" - "**Subwoofer**" nastavení "**Yes**" a "Front" je nastavení "**Full Band**".
 Tato funkce posiluje basový výstup přesměrováním basů z levého a pravého předního a středového reproduktoru do subwooferu.

"On": Basový výstup bude posílen.
 "Off": Basový výstup nebude posílen.

Toto nastavení NENÍ konfigurováno automaticky ani v případě, že jste provedli proceduru automatického nastavení reproduktorů (Automatic Speaker Setup).

Vzdálenost

Umožňuje provést nastavení vzdálenosti každého reproduktoru od pozice poslechu. Nastavení jsou konfigurována automaticky, pokud použijete proceduru automatického nastavení reproduktorů (Automatic Speaker Setup).

Jednotka

Implicitní hodnota: feet/meters
 Specifikujte jednotku vzdálenosti (stopy/metry) pro konfiguraci nastavení.

"feet": Pro nastavení ve stopách (0,1 ft až 30,0 ft s přírůstkem 1,0ft).
 "meters": Pro nastavení v metrech (0,03 m až 9,00 m s přírůstkem 0,03 m)

Front Left (přední, levý)

Implicitní hodnota: 12,0 ft / 3,60 m
 Specifikujte vzdálenost mezi každým reproduktorem a pozicí poslechu.

Center

Implicitní hodnota: 12,0 ft / 3,60 m
 Specifikujte vzdálenost mezi každým reproduktorem a pozicí poslechu.

Front Right (přední, pravý)

Implicitní hodnota: 12,0 ft / 3,60 m
Specifikujte vzdálenost mezi každým reproduktorem a pozicí poslechu.

Height Left (ve výšce, levý)

Implicitní hodnota: 9,0ft / 2,70m
Specifikujte vzdálenost mezi každým reproduktorem a pozicí poslechu.
Toto nastavení nemůže být změněno v případě, že pro "Configuration" - "Powered Zone 2" je nastaveno "Yes" a Zone2 je zapnuta.

Height Right (ve výšce, pravý)

Implicitní hodnota: 9,0ft / 2,70m
Specifikujte vzdálenost mezi každým reproduktorem a pozicí poslechu.
Toto nastavení nemůže být změněno v případě, že pro "Configuration" - "Powered Zone 2" je nastaveno "Yes" a Zone2 je zapnuta.

Surround right (surround, pravý)

Implicitní hodnota: 7,0ft / 2,10m
Specifikujte vzdálenost mezi každým reproduktorem a pozicí poslechu.

Back Right (zadní, pravý)

Implicitní hodnota: 7,0ft / 2,10m
Specifikujte vzdálenost mezi každým reproduktorem a pozicí poslechu.
Toto nastavení nemůže být změněno v případě, že pro "Configuration" - "Powered Zone 2" je nastaveno "Yes" a Zone2 je zapnuta.

Back Left (zadní, levý)

Implicitní hodnota: 7,0ft / 2,10m
Specifikujte vzdálenost mezi každým reproduktorem a pozicí poslechu.
Toto nastavení nemůže být změněno v případě, že pro "Configuration" - "Powered Zone 2" je nastaveno "Yes" a Zone2 je zapnuta.

Surround Left (surround, levý)

Implicitní hodnota: 7,0ft / 2,10m
Specifikujte vzdálenost mezi každým reproduktorem a pozicí poslechu.

Subwoofer

Implicitní hodnota: 12,0 ft / 3,60 m
Specifikujte vzdálenost mezi každým reproduktorem a pozicí poslechu.

Implicitní hodnoty se mění v závislosti na regionech.

Vzdálenost reproduktorů se v závislosti na nastavení v "**Configuration**" - "**Speaker Channels**" / "**Subwoofer**" nemusí dát změnit.

Level Calibration

Umožňuje provést nastavení úrovně hlasitosti každého z reproduktorů pomocí vestavěného testovacího tónu. Nastavení jsou konfigurována automaticky, pokud použijete proceduru automatického nastavení reproduktorů (Automatic Speaker Setup).

Front Left (přední, levý)

Implicitní hodnota: 0 dB
Zvolte hodnotu v rozsahu od "-12 dB" do "+12 dB". Testovací tón bude vystupovat pokaždé, když změníte hodnotu. Zvolte požadovanou úroveň.

Center

Implicitní hodnota: 0 dB
Zvolte hodnotu v rozsahu od "-12 dB" do "+12 dB". Testovací tón bude vystupovat pokaždé, když změníte hodnotu. Zvolte požadovanou úroveň.

Front Right (přední, pravý)

Implicitní hodnota: 0 dB
Zvolte hodnotu v rozsahu od "-12 dB" do "+12 dB". Testovací tón bude vystupovat pokaždé, když změníte hodnotu. Zvolte požadovanou úroveň.

Height Left (ve výšce, levý)

Implicitní hodnota: 0 dB
Zvolte hodnotu v rozsahu od "-12 dB" do "+12 dB". Testovací tón bude vystupovat pokaždé, když změníte hodnotu. Zvolte požadovanou úroveň.
Toto nastavení nemůže být změněno v případě, že pro "Configuration" - "Powered Zone 2" je nastaveno "Yes" a Zone2 je zapnuta.

Height Right (ve výšce, pravý)

Implicitní hodnota: 0 dB
Zvolte hodnotu v rozsahu od "-12 dB" do "+12 dB". Testovací tón bude vystupovat pokaždé, když změníte hodnotu. Zvolte požadovanou úroveň.
Toto nastavení nemůže být změněno v případě, že pro "Configuration" - "Powered Zone 2" je nastaveno "Yes" a Zone2 je zapnuta.

Surround right (surround, pravý)

Implicitní hodnota: 0 dB
Zvolte hodnotu v rozsahu od "-12 dB" do "+12 dB". Testovací tón bude vystupovat pokaždé, když změníte hodnotu. Zvolte požadovanou úroveň.

Back Right (zadní, pravý)

Implicitní hodnota: 0 dB
Zvolte hodnotu v rozsahu od "-12 dB" do "+12 dB". Testovací tón bude vystupovat pokaždé, když změníte hodnotu. Zvolte požadovanou úroveň.
Toto nastavení nemůže být změněno v případě, že pro "Configuration" - "Powered Zone 2" je nastaveno "Yes" a Zone2 je zapnuta.

Back Left (zadní, levý)

Implicitní hodnota: 0 dB
Zvolte hodnotu v rozsahu od "-12 dB" do "+12 dB". Testovací tón bude vystupovat pokaždé, když změníte hodnotu. Zvolte požadovanou úroveň.
Toto nastavení nemůže být změněno v případě, že pro "Configuration" - "Powered Zone 2" je nastaveno "Yes" a Zone2 je zapnuta.

Surround Left (surround, levý)

Implicitní hodnota: 0 dB
Zvolte hodnotu v rozsahu od "-12 dB" do "+12 dB". Testovací tón bude vystupovat pokaždé, když změníte hodnotu. Zvolte požadovanou úroveň.

Subwoofer

Implicitní hodnota: 0 dB
Zvolte hodnotu v rozsahu od "-15 dB" do "+12 dB". Testovací tón bude vystupovat pokaždé, když změníte hodnotu. Zvolte požadovanou úroveň.

Kalibrace úrovně reproduktorů se v závislosti na nastavení v "**Configuration**" - "**Speaker Channels**" / "**Subwoofer**" nemusí dát změnit.

Nastavení pro kalibraci úrovně nelze změnit, pokud je spuštěn režim **MUTING**.

Equalizer Settings

Nastaví výchozí hlasitost pro každý rozsah každého připojeného reproduktoru. Můžete nastavit hlasitost pro každý rozsah každého reproduktoru. V Presets 1, 2 a 3 můžete nastavit tři typy nastavení korektoru.

Můžete nastavit hluboké tóny v nízkém frekvenčním rozsahu (63 Hz, atd.) a vysoké tóny ve vysokém frekvenčním rozsahu (16 kHz, atd.)

Pro každý reproduktor můžete zvolit až pět frekvenčních pásem.

Front

Implicitní hodnota: 0 dB
 Nejprve zvolte frekvenci reproduktoru z "25 Hz" po "16 kHz" pomocí kurzorových tlačítek ◀/▶, poté použijte ▼/▲ pro nastavení hlasitosti frekvence mezi "-6dB" až "+6dB".

Center

Implicitní hodnota: 0 dB
 Nejprve zvolte frekvenci reproduktoru z "25 Hz" po "16 kHz" pomocí kurzorových tlačítek ◀/▶, poté použijte ▼/▲ pro nastavení hlasitosti frekvence mezi "-6dB" až "+6dB".

Height (ve výšce)

Implicitní hodnota: 0 dB
 Nejprve zvolte frekvenci reproduktoru z "25 Hz" po "16 kHz" pomocí kurzorových tlačítek ◀/▶, poté použijte ▼/▲ pro nastavení hlasitosti frekvence mezi "-6dB" až "+6dB".

Toto nastavení nemůže být změněno v případě, že pro "Configuration" - "Powered Zone 2" je nastaveno "Yes" a Zone2 je zapnuta.

Surround

Implicitní hodnota: 0 dB
 Nejprve zvolte frekvenci reproduktoru z "25 Hz" po "16 kHz" pomocí kurzorových tlačítek ◀/▶, poté použijte ▼/▲ pro nastavení hlasitosti frekvence mezi "-6dB" až "+6dB".

Back

Implicitní hodnota: 0 dB
 Nejprve zvolte frekvenci reproduktoru z "25 Hz" po "16 kHz" pomocí kurzorových tlačítek ◀/▶, poté použijte ▼/▲ pro nastavení hlasitosti frekvence mezi "-6dB" až "+6dB".

Toto nastavení nemůže být změněno v případě, že pro "Configuration" - "Powered Zone 2" je nastaveno "Yes" a Zone2 je zapnuta.

Subwoofer

Implicitní hodnota: 0 dB
 Nejprve zvolte frekvenci reproduktoru z "25 Hz" po "160 Hz" pomocí kurzorových tlačítek ◀/▶, poté použijte ▼/▲ pro nastavení hlasitosti frekvence mezi "-6dB" až "+6dB".

Nastavení nelze změnit, pokud je pro "Configuration" - "Subwoofer" nastaveno "No".

Kalibrace úrovně reproduktorů se v závislosti na nastavení v "Configuration" - "Speaker Channels" / "Subwoofer" nemusí dát změnit.

Nastavte hlasitost reproduktoru v "Level Calibration". Nastavte hlasitost ve stopách 1 dB.

Nelze nastavit pro režim poslechu **PURE AUDIO** (modely pro Evropu, Austrálii, Asii) nebo **DIRECT**.

V závislosti na vstupním zdroji a nastavení režimu poslechu výsledek nemusí odpovídat vašemu očekávání.

3. Audio Adjust (nastavení zvuku)

Umožňuje konfigurovat různá nastavení související se zvukem - nastavení poslechu multiplexních audio zdrojů, vícejazyčného TV vysílání, a nastavení zvukového pole pro režimy poslechu.

Multiplex/Mono

Multiplex Input Channel

Implicitní hodnota:	Main
	Nastavte kanál nebo jazyk pro výstup při poslechu multiplexního audia nebo vícejazyčného TV vysílání, apod.
"Main":	Bude přehráván pouze hlavní kanál.
"Sub":	bude přehráván pouze vedlejší kanál.
"Main/Sub":	Hlavní a vedlejší kanál budou přehrávány současně.

Pokud je přehráváno multiplexní audio, pak se po stisknutí DISPLAY zobrazí "1+1".

Mono Input Channel

Implicitní hodnota:	Left+Right
	Umožňuje nastavení vstupního kanálu použitého při přehrávání jakéhokoli 2ch digitálního zdroje (jako například Dolby Digital) nebo 2ch analogového / PCM zdroje v režimu poslechu MONO.
"Left":	Bude přehráván pouze levý kanál.
"Right":	Bude přehráván pouze pravý kanál.
"Left + Right":	Levý a pravý kanál budou přehrávány současně.

Dolby

Zde můžete provést nastavení pro režim poslechu Dolby.

Loudness Management

Implicitní hodnota:	On
	Aktivace funkce Late Night, která vám umožňuje vychutnat si prostorový zvuk Dolby TrueHD i při nízké hlasitosti.
"On":	Nastavte v případě, že budete tuto funkci využívat.
"Off":	Nastavte v případě, že nebudete tuto funkci využívat.

DTS

Zde můžete provést nastavení pro režim poslechu DTS Neo:6 Music.

Neo:6 Music Center Image

Implicitní hodnota:	2
	Nastavte šířku zvukového pole předního kanálu při přehrávání v režimu poslechu DTS Neo:6 Music.
"0" až "5":	Čím menší je nastavená hodnota, tím více je zvukové pole předního kanálu "koncentrováno" do středu; čím vyšší je nastavená hodnota, tím více je zvukové pole předního kanálu "roztaženo" doleva a doprava.

Theater-Dimensional

Zde můžete provést nastavení pro režim poslechu Theater-Dimensional.

Listening Angle

Implicitní hodnota: Wide
Pro posílení efektu Theater-Dimensional zvolte aktuální úhel levého a pravého předního reproduktoru ve vztahu k poslechové pozici.

"Narrow": Menší než 30°
"Wide": Větší než 30°

Pokud jste zvolili "Narrow" v "Listening Angle", pozice předního reproduktoru je 20° k naslouchací poloze, a 40°, pokud jste zvolili "Wide".

Objem

Zde lze provést podrobné nastavení hlasitosti pro jednotku.

Maximum Volume

Implicitní hodnota: Off
Zde lze nastavit maximální hlasitost (pro vyloučení příliš vysoké hlasitosti). Zvolte hodnotu "Off", "30" až "79".

Power On Volume

Implicitní hodnota: Last
Zde lze nastavit hodnotu hlasitosti při zapnutí jednotky. Zvolte hodnotu "Last" (úroveň hlasitosti před vstupem jednotky do režimu STANDBY), "Min", "1" až "79", a "Max".
Nelze nastavit hodnotu vyšší než je hodnota "Maximum Volume".

Headphone Level

Implicitní hodnota: 0 dB
Nastavte výstupní úroveň sluchátek.
Zvolte hodnotu v rozsahu od "-12 dB" do "+12 dB".

4. Zdroj

Vytváří nastavení pro vstupní zdroje, jako např. úpravu hlasitosti zvuku pro každý volič vstupu připojeného vybavení. Zvolte vstup, který chcete konfigurovat.

IntelliVolume

IntelliVolume

Implicitní hodnota: 0 dB
 Zde můžete nastavit rozdíly úrovně hlasitosti mezi jednotlivými zařízeními připojenými k jednotce. Zvolte hodnotu v rozsahu od "-12 dB" do "+12 dB". Nastavte negativní hodnotu, pokud je hlasitost cílového zařízení vyšší než hlasitost ostatních zařízení; nastavte pozitivní hodnotu, pokud je hlasitost cílového zařízení nižší než hlasitost ostatních zařízení. Když zvolíte požadovaný vstup pro kontrolu videa nebo audia, zahajte přehrávání na připojeném zařízení.

Tato funkce není účinná v Zone2.

Name Edit

Zde můžete nastavit pojmenování (název) každého vstupu. Nastavený název bude zobrazen na displeji jednotky. Zvolte vstup, který chcete konfigurovat.

Name (jméno)

Implicitní hodnota: Název vstupu

1. Zvolte znak nebo symbol pomocí kurzorových tlačítek a stiskněte **ENTER**.
 Toto opakujte pro vložení maximálně 10 znaků.
 "A/a": Přepíná mezi malými a velkými písmeny. (Stisknutím tlačítka **+10** na DO rovněž přepíná mezi malými a velkými písmeny.)
 "←" "→": Pohyb kurzoru ve směru šipky.
 "⌫": Odstranění znaku na pozici vlevo před kurzorem.
 "Space": Vložení mezery.
 Všechny vložené znaky lze vymazat stisknutím tlačítka **CLR** na DO.
2. Po ukončení vkládání zvolte pomocí kurzorových tlačítek "OK" a stiskněte **ENTER**.
 Zadaný název bude uložen do paměti.

Pro pojmenování rozhlasové stanice stiskněte tlačítko **TUNER** na DO, zvolte **AM/FM** a zvolte číslo předvolby.

Toto nastavení nelze provést v případě, že je nastaven "**NET**" nebo "**BLUETOOTH**".

Audio Select

Zde lze provést nastavení audio vstupů. Nastavení může být provedeno separátně pro každý volič vstupu. Zvolte vstup, který chcete konfigurovat.

Audio Select

Implicitní hodnota:	BD/DVD: HDMI CBL/SAT: HDMI STRMBOX: HDMI PC: HDMI GAME: HDMI AUX: HDMI CD: OPTICAL TV: OPTICAL PHONO: Analog. Zvolte prioritu pro výběr vstupu, pokud jsou k jednomu voliči vstupu připojeny vícenásobné audio zdroje (například, připojení k "BD/DVD" HDMI konektoru a AUDIO IN konektoru. Nelze zvolit konektor, který není přidružený k právě zvolenému vstupu. Pokud se toto nastavení nezmění, prioritní je HDMI → COAXIAL/OPTICAL → Analog.
ARC:	Prioritní je vstupní signál z ARC kompatibilního TV. Toto nastavení lze zvolit pouze v případě, že pro "HDMI" - "Audio Return Channel" je nastaveno "Auto" a rovněž je zvolen vstup "TV".
HDMI:	Prioritní je vstupní signál z konektorů HDMI. Toto nastavení lze zvolit pouze tehdy, když je nastavovaný volič přiřazen konektoru HDMI IN v nastavení "HDMI Input".
"COAXIAL (Coaxial input)":	Prioritní je vstupní signál z konektorů DIGITAL IN COAXIAL. Toto nastavení lze zvolit pouze tehdy, když je nastavovaný volič přiřazen konektoru COAXIAL v nastavení "Digital Audio Input".
"OPTICAL (Optical input)":	Prioritní je vstupní signál z konektorů DIGITAL IN OPTICAL. Toto nastavení lze zvolit pouze tehdy, když je nastavovaný volič přiřazen konektoru OPTICAL v nastavení "Digital Audio Input".
"Analog":	Na výstupu je vždy analogový signál - nezávisle na vstupujícím signálu.

PCM Fixed Mode

Implicitní hodnota:	Off Zvolte, jestli chcete pevně stanovit vstupní signály na PCM (kromě vícekanálového PCM), pokud jste zvolili "HDMI", "COAXIAL" nebo "OPTICAL" v nastavení "Audio Select". Tuto položku nastavte na "On" v případě vzniku šumu nebo "odříznutí" zvuku na začátku stopy, následujícího po mezeře při přehrávání zdrojů PCM. V běžném případě zvolte "Off". Změna nastavení "Audio Selector" má za následek změnu nastavení na "Off".
---------------------	--

Toto nastavení nelze změnit v případě, že je zvolen "AUX", "TUNER", "NET" nebo "BLUETOOTH".

Video Select

Video Select

Implicitní hodnota:	Last Zvolte video vstup přehrávaný s audio výstupem, když je zvolen "TUNER", "NET" nebo "BLUETOOTH". Toto nastavení je efektivní pouze pro volič vstupu, ke kterému je v nastavení "HDMI Input" nebo "Video Input" přiřazen HDMI konektor.
"Last":	Zvolte video vstup přehrávaný přednostně.
"BD/DVD", "CBL/SAT", "STRM BOX", "PC", "GAME", "AUX", "CD", "PHONO", "TV":	Přehrávejte video ze zvoleného vstupu.

Toto nastavení nelze změnit v případě, že je zvolen "TUNER", "NET" nebo "BLUETOOTH". Pokud je nastaven vstup "NET" nebo "BLUETOOTH", přepněte na DO mezi zobrazováním/nezobrazováním videa.

5. Listening Mode Preset (přednastavení režimu poslechu)

Zde můžete provést přednastavení oblíbeného režimu poslechu pro každý vstup. (Příklad: můžete vždy použít přímé dekódování pro zdroj Dolby TrueHD (Blu-ray Disc) pro přehrávání s nezměněným zvukovým polem.

Když je zobrazen seznam vstupů, zvolte typ signálu a režim poslechu.

Přestože je stále možné zvolit režim poslechu během přehrávání, zvolený režim bude resetován, jakmile jednotka přejde do režimu STANDBY.

Analog/PCM

Implicitní hodnota: Last Valid
 Nastavení režimu poslechu pro přehrávání PCM signálů z CD a analogových signálů z desek a kazet.

Mono/Multiplex

Implicitní hodnota: Last Valid
 Nastavení režimu poslechu pro přehrávání Dolby Digital a ostatních digitálních signálů zaznamenaných jako monofonní nebo multiplexní audio.

2 ch Source

Implicitní hodnota: Last Valid
 Nastavení režimu poslechu pro přehrávání Dolby Digital a ostatních digitálních signálů zaznamenaných v režimu 2ch.

Dolby D/Dolby D+/TrueHD

Implicitní hodnota: Last Valid
 Nastavení režimu poslechu pro přehrávání Dolby Digital, Dolby Digital Plus a Dolby TrueHD signálů.

DTS/DTS-ES/DTS-HD

Implicitní hodnota: Last Valid
 Nastavení režimu poslechu pro přehrávání digitálních audio signálů ve formátech DTS a DTS-HD High Resolution. Zvolte režim poslechu specifikovaný pro Blu-ray nebo jiný takový zdroj DTS-HD Master Audio.

Other Multich Source

Implicitní hodnota: Last Valid
 Nastavení režimu poslechu pro přehrávání DSD signálů DVD-Audio a Super Audio CD, které jsou přivedeny na vstup HDMI IN.

Dostupné režimy poslechu se mění v závislosti na vstupním signálu.

Nastavení "Last Valid" (poslední platný) vždy zvolí režim, který byl předtím zvolen jako poslední.

Ke vstupu "TUNER" je možno nastavit pouze "Analog".

"Digital" a "TrueHD" je možno nastavit ke vstupům "NET".

Ke vstupu "BLUETOOTH" je možno nastavit pouze "Digital".

6. Hardware

Tuner

AM/FM Frequency Step

(modely pro severní Ameriku a Tchajwan)

Implicitní hodnota: 10kHz/0,2MHz

Zvolte krok frekvence ladění podle místa vašeho pobytu.

Zvolte "10kHz/0,2MHz" nebo "9kHz/0,05MHz".

Pokud změníte toto nastavení, všechny uložené předvolby (stanice) budou VYMAZÁNY!

AM Frequency Step

(modely pro Evropu, Austrálii, Asii)

Implicitní hodnota: 9kHz

Zvolte krok frekvence ve vaší oblasti.

Zvolte "10kHz" nebo "9kHz".

Pokud změníte toto nastavení, všechny uložené předvolby (stanice) budou VYMAZÁNY!

HDMI

HDMI CEC (RIHD)

Implicitní hodnota: Off

Nastavení "On" umožňuje propojení volby vstupu a další propojené funkce s CC kompatibilním zařízením, připojeným prostřednictvím HDMI.

"On": Nastavte v případě, že budete tuto funkci využívat.

"Off": Nastavte v případě, že nebudete tuto funkci využívat.

Když změníte toto nastavení, vypněte a pak znovu zapněte napájení všech připojených komponentů.

V závislosti na připojeném TV bude možná nutné provést konfiguraci na TV.

Tato funkce je efektivní pouze v případě, že zařízení je připojeno ke konektoru HDMI OUT MAIN.

Pokud je nastavení "On", jméno CEC kompatibilního zařízení a hlášení "CEC On" jsou zobrazeny po zavření této ovládací obrazovky.

Pokud je nastavení "**On**", může dojít ke zvýšení spotřeby v režimu STANDBY. (V závislosti na stavu TV přejde jednotka do normálního režimu STANDBY.)

Pokud je toto nastavení "**On**" a posloucháte zvuk prostřednictvím reproduktorů vašeho TV, pak při použití ovládače hlasitosti MASTER VOLUME na jednotce bude zvuk vystupovat z reproduktorů připojených k jednotce. Pokud požadujete výstup zvuku buďto z jednotky nebo TV, změňte nastavení jednotky nebo TV, nebo snižte hlasitost na jednotce.

Pokud projeví abnormální chování při nastavení "On", změňte je na "Off".

Když připojíte CEC nekompatibilní komponent nebo pokud si nejste jisti CEC kompatibilitou komponentu, nastavte "**Off**".

HDMI Standby Through

- Implicitní hodnota: Off
 Pokud je toto nastavení jiné než **"Off"**, můžete přehrávat video a audio připojeného HDMI přehrávače na TV i v případě, že je jednotka v režimu standby. Pokud je **"HDMI CEC (RIHD)"** nastavení **"On"**, můžete zvolit pouze **"Auto"** a **"Auto(Eco)"**. Jestliže nastavíte cokoliv jiného, pak pro **"HDMI CEC (RIHD)"** nastavte **"Off"**.
 Jestliže nastavíte cokoliv jiného než **"Off"**, spotřeba energie v režimu standby vzroste.
- "BD/DVD", "CBL/SAT", "STRM BOX", "PC", "GAME", "AUX", "CD", "PHONO", "TV":
 Například, pokud zvolíte **"BD/DVD"**, můžete přehrávat vybavení připojené k **"BD/DVD"** svorce na TV i v případě, že se jednotka nachází v režimu standby. Zvolte toto nastavení, pokud jste se rozhodli, který přehrávač s touto funkcí používat.
- "Last":
 Můžete přehrávat video a audio ze vstupu zvoleného bezprostředně předtím, než jednotka přešla do režimu standby. Pokud je zvoleno **"Last"**, můžete přepnout vstup jednotky pomocí DO, i když se jednotka nachází v režimu standby.
- "Auto", "Auto (Eco)":
 Po připojení vybavení odpovídajícího standardu CEC zvolte jedno z následujících nastavení. Pomocí funkce CEC propojeného přehrávání můžete přehrávat audio a video na TV, bez ohledu na vstup, který byl zvolen bezprostředně předtím, než jednotka přešla do režimu standby.

Pro přehrávání přehrávačů neodpovídajících standardu CEC na TV musíte spustit jednotku a přepnout na relevantní vstup.

Při používání TV odpovídajícího standardu CEC můžete snížit spotřebu v režimu standby zvolením **"Auto (Eco)"**.

Audio TV Out (MAIN)

- Implicitní hodnota: Off
 Tato funkce umožňuje výstup audio signálů z reproduktorů TV připojeného prostřednictvím HDMI, pokud je tato jednotka zapnuta.
- "On":
 Nastavte v případě, že budete tuto funkci využívat.
- "Off":
 Nastavte v případě, že nebudete tuto funkci využívat.
- Jestliže nastavíte pro tuto funkci **"On"**, pak pro **"HDMI CEC (RIHD)"** nastavte **"Off"**.
 Toto nastavení je fixováno na **"Auto"**, pokud je nastavení pro **"HDMI CEC"** nastaveno **"On"**.
 Režim poslechu nemůže být změněn, pokud je pro **Audio TV Out (MAIN)** nastaveno **On** a zvuk vystupuje prostřednictvím reproduktorů TV.
 V závislosti na nastavení vašeho TV nebo na vstupním signálu komponentu nemusí zvuk vystupovat z reproduktorů TV ani v případě, že toto nastavení je **"On"**. V takovém případě zvuk vystupuje z reproduktorů připojených k jednotce.
 Při ovládání regulátoru hlasitosti MASTER VOLUME na jednotce - když je pro **"Audio TV Out (MAIN)"** nebo **"HDMI CEC (RIHD)"** nastaveno **"On"** a posloucháte zvuk prostřednictvím reproduktorů vašeho TV - bude zvuk vystupovat z reproduktorů připojených k jednotce. Pokud nepožadujete výstup zvuku z reproduktorů připojených k jednotce, změňte nastavení jednotky nebo TV, nebo snižte nastavení hlasitosti na jednotce.
 Nastavení je pevně nastaveno na **"Off"**, pokud je **"HDMI Out"** nastaveno na **"SUB"**.

Audio TV Out (SUB)

Implicitní hodnota: Off
 Tato funkce umožňuje výstup audio signálů z reproduktorů TV připojeného prostřednictvím HDMI, pokud je tato jednotka zapnuta.

"On": Nastavte v případě, že budete tuto funkci využívat.
 "Off": Nastavte v případě, že nebudete tuto funkci využívat.

Režim poslechu nemůže být změněn, pokud je pro **Audio TV Out (MAIN)** nastaveno **On** a zvuk vystupuje prostřednictvím reproduktorů TV.

V závislosti na nastavení vašeho TV nebo na vstupním signálu komponentu nemusí zvuk vystupovat z reproduktorů TV ani v případě, že toto nastavení je "On". V takovém případě zvuk vystupuje z reproduktorů připojených k jednotce.

Při ovládání regulátoru hlasitosti MASTER VOLUME na jednotce - když je pro "**Audio TV Out (SUB)**" nebo "**HDMI CEC (RIHD)**" nastaveno "**On**" a posloucháte zvuk prostřednictvím reproduktorů vašeho TV - bude zvuk vystupovat z reproduktorů připojených k jednotce. Pokud nepožadujete výstup zvuku z reproduktorů připojených k jednotce, změňte nastavení jednotky nebo TV, nebo snižte nastavení hlasitosti na jednotce. Nastavení je pevně nastaveno na "Off", pokud je "HDMI Out" nastaveno na "MAIN".

Audio Return Channel

Implicitní hodnota: Auto
 Můžete poslouchat zvuk z ARC kompatibilního TV (připojeného prostřednictvím HDMI) z reproduktorů připojených k jednotce. Pro možnost použití této funkce nejdříve pro "HDMI CEC (RIHD)" nastavte "On".

"Auto": Při poslechu TV zvuku prostřednictvím reproduktorů připojených k jednotce.
 "Off": Pokud nechcete využívat funkci ARC.

Auto LipSync

Implicitní hodnota: On
 Tato funkce automaticky koriguje jakoukoliv ztrátu synchronizace mezi video a audio signály na základě údaje z HDMI LipSync kompatibilního TV.

"On": Automatická korekce bude aktivována.
 "Off": Automatická korekce bude deaktivována.

Power Management

Sleep Timer (časovač vypnutí)

Implicitní hodnota: Off
 Zvolte pro automatický přechod jednotky do režimu STANDBY po uplynutí specifické doby. Zvolte hodnotu v rozsahu od "10 min" do "90 min".

"Off": Zvolte, zda chcete nebo nechcete, aby jednotka automaticky přešla do pohotovostního režimu.

Auto Standby

Implicitní hodnota: On/Off
 Tato funkce uvede jednotku automaticky do pohotovostního režimu (STANDBY) po 20 minutách nečinnosti bez přítomnosti video a/nebo audio signálu na vstupu.

"On": Jednotka přejde automaticky do režimu STANDBY (indikátor "ASb" svítí).
 "Off": Jednotka nepřejde automaticky do režimu STANDBY.

Na displeji se 30 sekund před přechodem do režimu Auto Standby zobrazí "**Auto Standby**".
 "Auto Standby" nefunguje, když je aktivní ZONE2.
 Implicitní hodnoty se mění v závislosti na regionech.

Auto Standby v HDMI Standby Through

Implicitní hodnota: Off
Aktivace nebo deaktivace "**Auto Standby**" při zapnutém "**HDMI Standby Through**".

"On": Nastavení bude aktivováno.
"Off": Nastavení bude deaktivováno.

"HDMI Standby Through" není možno nastavit na "**On**", jestliže pro "**Auto Standby**" je nastavení "**Off**".

USB Power Out at Standby

Implicitní hodnota: Off
Pokud je funkce nastavena na "On", zařízení připojené do USB portu bude stále napájeno i po přechodu jednotky do režimu standby.

Pokud je použito "**Network Standby**", spotřeba se zvýší i v případě, že jednotka je v režimu STANDBY. Zvýšení spotřeby je nicméně udržováno na minimu automatickým přechodem do režimu HYBRID STANDBY (v tomto režimu pracují pouze základní obvody).

Network Standby

Implicitní hodnota: Off
Tato funkce umožňuje vypnutí napájení jednotky prostřednictvím sítě - pomocí aplikace jako je například Onkyo Remote.

Pokud je použito "Network Standby", spotřeba se zvýší i v případě, že jednotka je v režimu STANDBY. Zvýšení spotřeby je nicméně udržováno na minimu automatickým přechodem do režimu HYBRID STANDBY (v tomto režimu pracují pouze základní obvody).

Bluetooth Wakeup

Implicitní hodnota: Off
Tato funkce automaticky "vzbudí" jednotku z režimu STANDBY po připojení Bluetooth-kompatibilního zařízení.

"On": Nastavte v případě, že budete tuto funkci využívat.
"Off": Nastavte v případě, že nebudete tuto funkci využívat.

Pokud je pro tuto funkci nastaveno "On", spotřeba se zvýší, i když je jednotka v režimu STANDBY. Zvýšení spotřeby je nicméně udržováno na minimu automatickým přechodem do režimu HYBRID STANDBY (v tomto režimu pracují pouze základní obvody).
Nastavení je pevně nastaveno na "Off", pokud "Bluetooth" - "Auto Input Change" je nastaveno na "Off".
Pokud nelze zvolit "**Network Standby**" nebo "**Bluetooth Wakeup**", počkejte chvíli. To se zobrazí, jakmile je spuštěna funkce sítě.

Network

Zde lze provést nastavení sítě. Jestliže je konfigurace LAN prováděna s DHCP, pak pro "DHCP" nastavte "Enable" pro možnost automatického nastavení sítě. Pro přiřazení fixních IP adres každému komponentu musíte pro "DHCP" nastavit "Disable" a přiřadit této jednotce adresu v "IP Address", a rovněž musíte nastavit informace související s vaší sítí - Subnet Mask a Gateway.

Wi-Fi

Implicitní hodnota: Off (Wired)
Umožňuje připojení jednotky k internetu prostřednictvím bezdrátového (WLAN) routeru.

"On": Připojení k bezdrátové síti (WLAN).
Off (Wired): Kabelové LAN připojení.

Wi-Fi Setup

Implicitní hodnota: –
Zde můžete konfigurovat nastavení WLAN stisknutím ENTER, když je zobrazeno "Start".

Wi-Fi Status

Implicitní hodnota: –
Budou zobrazeny informace o připojeném přístupovém bodu.
"SSID": SSID připojeného přístupového bodu.
"Signal": Síla signálu připojeného přístupového bodu.
"Status": Status připojeného přístupového bodu.

MAC Address

Implicitní hodnota: –
Toto je MAC adresa AV receiveru.

Tato hodnota je specifická pro komponent a nemůže být změněna.

DHCP

Implicitní hodnota: Enable
"Enable": Automatická konfigurace prostřednictvím DHCP.
"Disable": Manuální konfigurace bez DHCP.
Jestliže je zvoleno "Disable", pak musíte provést nastavení "IP Address", "Subnet Mask", "Gateway", a "DNS Server" manuálně.

IP Address

Implicitní hodnota: –
Zobrazení / nastavení IP adresy.

Subnet Mask

Implicitní hodnota: –
Zobrazení / nastavení Subnet Mask.

Gateway

Implicitní hodnota: –
Zobrazení / nastavení Gateway.

DNS Server

Implicitní hodnota: –
Zobrazení / nastavení primárního DNS serveru-

Proxy URL

Implicitní hodnota: –
Zobrazení / nastavení URL proxy serveru.

Proxy Port

Implicitní hodnota: –
Zobrazení / nastavení čísla portu proxy serveru, když je zadáno "Proxy URL".

Friendly Name

- Implicitní hodnota: TX-NR646
 Změní jméno jednotky na jednodušší pro zobrazení na zařízením připojeném na síti.
1. Stiskněte ENTER pro zobrazení obrazovky menu Edit.
 2. Zvolte znak nebo symbol pomocí kurzorových tlačítek a stiskněte **ENTER**.
 Toto opakujte pro vložení maximálně 31 znaků.
 "A/a": Přepíná mezi malými a velkými písmeny. (Stisknutím tlačítka **+10** na DO rovněž přepíná mezi malými a velkými písmeny.)
 "←" "→": Pohyb kurzoru ve směru šipky.
 "⌫": Odstranění znaku na pozici vlevo před kurzorem.
 "Space": Vložení mezery.
 Všechny vložené znaky lze vymazat stisknutím tlačítka **CLR** na DO.
 3. Po ukončení vkládání zvolte pomocí kurzorových tlačítek "OK" a stiskněte ENTER. Zadaný název bude uložen do paměti.

AirPlay Password

- Implicitní hodnota: ----
 Můžete zadat heslo (maximálně 31 znaků), takže pouze přihlášený uživatel bude moci použít AirPlay.
1. Stiskněte ENTER pro zobrazení obrazovky menu Edit.
 2. Zvolte znak nebo symbol pomocí kurzorových tlačítek a stiskněte **ENTER**.
 Toto opakujte pro vložení maximálně 31 znaků.
 "A/a": Přepíná mezi malými a velkými písmeny. (Stisknutím tlačítka **+10** na DO rovněž přepíná mezi malými a velkými písmeny.)
 "←" "→": Pohyb kurzoru ve směru šipky.
 "⌫": Odstranění znaku na pozici vlevo před kurzorem.
 "Space": Vložení mezery.
 Stisknutím D na DO přepnete mezi skrytím hesla hvězdičkami nebo jeho zobrazením.
 Všechny vložené znaky lze vymazat stisknutím tlačítka **CLR** na DO.
 3. Po ukončení vkládání zvolte pomocí kurzorových tlačítek "OK" a stiskněte ENTER. Zadaný název bude uložen do paměti.

Usage Data

- Implicitní hodnota: No
 Onkyo si vyhrazuje právo na sbírání informací přes síť o vašem používání za účelem vylepšení kvality našich produktů a služeb. Pokud souhlasíte se sbíráním těchto informací, zvolte "Yes". Pokud nesouhlasíte, zvolte "No".
 Toto nastavení lze provést po potvrzení Zásad ochrany osobních dat. Pokud zvolíte "Usage Data" a stisknete ENTER, zobrazí se Zásady ochrany osobních dat. (Stejná obrazovka se zobrazí také při nastavování připojení k síti.) Pokud souhlasíte se sbíráním informací, nastavení se také změní na "Yes". Všimněte si, že pokud souhlasíte se Zásadami ochrany osobních dat, ale zvolíte v tomto nastavení "No", informace nebudou sbírány.

Network Check

- Implicitní hodnota: –
 Zde můžete zkontrolovat připojení k síti.
 Když se zobrazí "Start", stiskněte ENTER.
 Pokud nelze zvolit "**Network**", počkejte chvíli. To se zobrazí, jakmile je spuštěna funkce sítě.

Bluetooth

Bluetooth

Implicitní hodnota:	On Zvolte, zda chcete nebo nechcete využívat funkci BLUETOOTH.
"On":	Umožňuje spojení s Bluetooth-kompatibilním zařízením s využitím funkce Bluetooth. Zvolte "On" rovněž v případě, že provádíte různá nastavení Bluetooth.
"Off":	Pokud nechcete využívat funkci Bluetooth.

Auto Input Change

Implicitní hodnota:	On Vstup jednotky bude automaticky přepnut na " BLUETOOTH ", pokud je provedeno připojení ze strany Bluetooth-kompatibilního zařízení k jednotce.
"On":	Vstup bude automaticky nastaven na " BLUETOOTH ", když je připojeno Bluetooth-kompatibilní zařízení.
"Off":	Funkce je deaktivována. Pokud není volič vstupu zvolen automaticky, nastavte pro tuto funkci "Off" a změňte volič vstupu manuálně.

Auto Reconnect

Implicitní hodnota:	On Tato funkce automaticky připojí Bluetooth-kompatibilní zařízení, které bylo naposledy připojeno, když jste změnili vstup na " BLUETOOTH ".
"On":	Nastavte v případě, že budete tuto funkci využívat.
"Off":	Nastavte v případě, že nebudete tuto funkci využívat.

V závislosti na vašem Bluetooth-kompatibilním zařízení tato funkce nemusí pracovat.

Pairing Information

Implicitní hodnota:	– Když je prováděno párování, bude inicializována informace o předcházejících párováních uložená v této jednotce. Stisknutí ENTER při zobrazeném "Clear" inicializuje informace o předcházejícím párování uložené v této jednotce.
---------------------	--

Tato funkce neinicializuje informace o párování uložené v Bluetooth kompatibilním zařízení. Pokud provádíte nové párování jednotky se zařízením, nejprve vymažte informace o párování uložené v tomto Bluetooth-kompatibilním zařízení. Informace k proceduře párování viz Manuál vašeho Bluetooth kompatibilního zařízení.

Device

Implicitní hodnota:	– Zobrazení názvu Bluetooth kompatibilního zařízení připojeného k jednotce. Název se nezobrazí, když " Status " je " Ready " nebo " Pairing ".
---------------------	---

Status

Implicitní hodnota:	– Zobrazení statutu Bluetooth kompatibilního zařízení připojeného k této jednotce.
"Ready":	Nespárováno.
"Pairing":	Párování
"Connected":	Úspěšně provedené spojení.

Pokud nelze zvolit "**Bluetooth**", počkejte chvíli. To se zobrazí, jakmile je spuštěna funkce Bluetooth.

7. Dálkový ovladač

Remote ID

Implicitní hodnota:

1

Zvolte pro dálkový ovladač (DO) jednotky ID "1", "2", nebo "3" pro vyloučení interference mezi jednotkou a ostatními komponenty Onkyo, které jsou instalovány ve stejné místnosti. Po změně ID na hlavní jednotce změňte příslušným způsobem ID na dálkovém ovladači - použijte následující proceduru.

1. Stiskněte a podržte tlačítko **RECEIVER** a současně stiskněte tlačítko **SETUP** asi na dobu 3 sekund, dokud se nerozsvítí indikátor DO.
2. Pomocí numerických kláves zadejte 1, 2, nebo 3. Indikátor DO dvakrát blikne.

Remote Mode

Implicitní hodnota:

–

Zadejte a registrujte kód dálkového ovládání ostatních zařízení.

Pro registraci kódu dálkového ovládání viz "**Ovládání ostatních komponentů pomocí dálkového ovladače**".

8. Různé

FIRMWARE UPDATE (Aktualizace firmware)

Update Notice

Implicitní hodnota:	Enable Dostupnost aktualizace firmware bude oznamována prostřednictvím sítě.
"Enable":	Aktualizace budou oznamovány.
"Disable":	Aktualizace nebudou oznamovány.

Verze

Implicitní hodnota:	– Bude zobrazena aktuální verze firmware.
---------------------	--

Update via NET

Implicitní hodnota:	– Stiskněte ENTER , pokud chcete aktualizovat firmware prostřednictvím sítě. Aktualizaci "Update via NET" nelze zvolit, pokud nemáte přístup na internet, nebo pokud není dostupná žádná aktualizace.
---------------------	---

Update via USB

Implicitní hodnota:	– Stiskněte ENTER , pokud chcete aktualizovat firmware prostřednictvím USB. Aktualizaci "Update via USB" nelze zvolit, pokud není připojeno žádné USB paměťové zařízení, nebo pokud na připojeném USB paměťovém zařízení není dostupná žádná aktualizace.
---------------------	---

Pokud nelze zvolit **Firmware Update**, počkejte chvíli. To se zobrazí, jakmile je spuštěna funkce sítě.

Initial Setup

Počáteční nastavení můžete provést z menu SETUP.
 Pokud nelze zvolit **Initial Setup**, počkejte chvíli. To se zobrazí, jakmile je spuštěna funkce sítě.

Zámek

Setup Parameter

Implicitní hodnota:	Unlocked Zablokuje menu Setup pro ochranu nastavení.
"Locked":	Menu je zablokováno.
"Unlocked":	Menu není zablokováno.

Ovládání jiných komponentů pomocí dálkového ovladače

Funkce tlačítek REMOTE MODE

Můžete ovládat jiné zařízení než je tato jednotka, pokud naprogramujete specifický kód dálkového ovládání do tlačítka REMOTE MODE na dálkovém ovladači. Naprogramujte kód dálkového ovládání do požadovaného tlačítka REMOTE MODE a stiskněte je pro vstup do režimu dálkového ovládání, které vám umožní ovládat odpovídající zařízení.

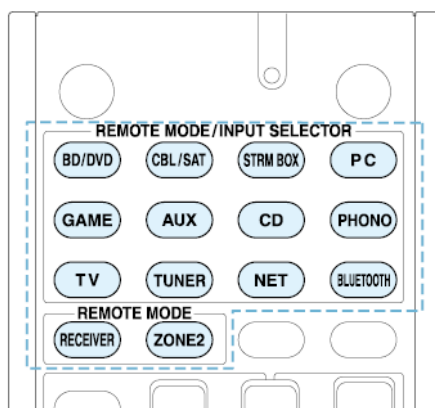

Tlačítka RECEIVER a ZONE2 nemohou být naprogramována.

Programování kódů REMOTE MODE

Vyhledávání v menu Setup

V menu Setup jednotky můžete vyhledat kód dálkového ovládání a naprogramovat jej na požadované tlačítko REMOTE MODE.

1. Po stisknutí **RECEIVER** na DO stiskněte **SETUP**.

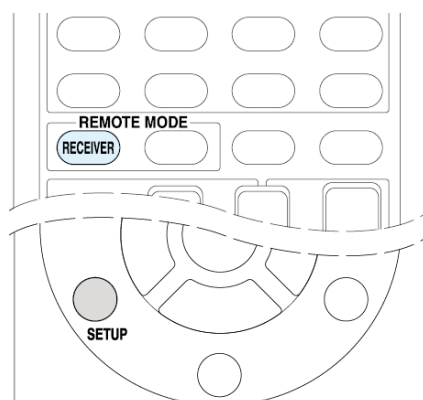

2. Pomocí kurzorových tlačítek zvolte **7 Remote Controller - Remote Mode** a stiskněte **ENTER**.
3. Pomocí kurzorových tlačítek zvolte režim dálkového ovládání, pro který chcete vyhledat kód dálkového ovládání a stiskněte **ENTER** pro zobrazení obrazovky volby kategorie.
4. Pomocí kurzorových tlačítek zvolte cílovou kategorii a následně stiskněte **ENTER** pro zobrazení obrazovky pro zadání názvu značky.

Ovládání jiných komponentů pomocí dálkového ovladače

5. Zvolte písmeno pomocí kurzorových tlačítek a stiskněte **ENTER**. Toto opakujte pro zadání prvních tří písmen názvu značky.
6. Zvolte **Search** pomocí kurzorových tlačítek na DO a stiskněte **ENTER**.
Jakmile je vyhledávání provedeno, zobrazí se seznam možných názvů značek. Pokud se seznam názvů značek nezobrazí, zvolte pomocí kurzorových tlačítek **Not Listed** a pak stiskněte **ENTER** pro návrat na obrazovku pro zadání názvu značky (krok 5.).
7. Pomocí kurzorových tlačítek zvolte cílový název značky a následně stiskněte **ENTER**.
Jakmile jste se rozhodli pro odpovídající název značky, zobrazí se na obrazovce TV kód dálkového ovládání značky a způsob její registrace.
8. Postupujte podle instrukcí na obrazovce TV.
9. Jestliže lze komponent úspěšně ovládat s jeho registrovaným kódem dálkového ovládání, pomocí kurzorových tlačítek zvolte **OK** a následně stiskněte **ENTER**.

Pro TV lze vložit pouze kódy dálkového ovládání TV.

Kód dálkového ovládání naprogramujte v souladu se vstupem - každé tlačítko funguje rovněž jako volič vstupu. (Příklad: pokud je CD přehrávač připojen ke konektoru CD, naprogramujte kód dálkového ovládání pro CD přehrávač na CD)

Pokud komponent nelze ovládat, pomocí kurzorových tlačítek zvolte **Try Next Code** a následně stiskněte **ENTER** pro zobrazení jiného kódu.

Podle Seznamu kódů dálkového ovládání

1. Navštivte Remote Control Codes <http://www.onkyo.com/manual/txnr646/adv/en/079.html> pro odpovídající kód dálkového ovládání.
Kódy uvedené v "Seznamu kódů dálkového ovládání" jsou aktuální k datu publikace a mohou se měnit.

Následující tlačítka REMOTE MODE předem naprogramovány s následujícími kódy dálkového ovládání.

BD/DVD:	Onkyo Blu-ray Disc/DVD přehrávač
CD:	Onkyo CD přehrávač
STRM BOX:	Apple TV

Pro TV lze vložit pouze kódy dálkového ovládání TV.

Kód dálkového ovládání naprogramujte v souladu se vstupem - každé tlačítko funguje rovněž jako volič vstupu. (Příklad: pokud je CD přehrávač připojen ke konektoru CD, naprogramujte kód dálkového ovládání pro CD přehrávač na CD)

2. Stiskněte a podržte tlačítko **REMOTE MODE** - ke kterému chcete naprogramovat kód dálkového ovládání - současně stiskněte a podržte na dobu 3+ sekund tlačítko **DISPLAY**.
Indikátor DO ve vstupním režimu svítí.

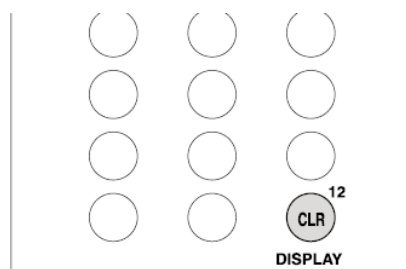

Ovládání jiných komponentů pomocí dálkového ovladače

- Během 30 sekund zadejte pětimístný číselný kód dálkového ovládání pomocí numerických tlačítek na DO.

Jakmile indikátor DO dvakrát blikne, programování je úspěšně ukončeno. Indikátor DO blikne jednou pomalu, pokud programování kódu dálkového ovládání neproběhlo úspěšně. Zkuste opakovat postup programování znovu.

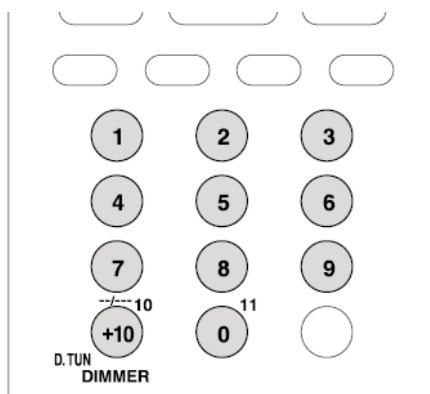

Přeprogramování (remapping) barevných tlačítek

Remapping barevných tlačítek přiřazených ovládání AV receiveru může být změněn tak, aby odpovídal barevným tlačítkům DO komponentu, jehož kódem dálkového ovládání jste naprogramovali **REMOTE MODE**. Remapping barevných tlačítek nicméně nelze provést, pokud je zvolena ZONE2.

- Stiskněte a podržte tlačítko **REMOTE MODE** ke kterému chcete přiřadit kód, a současně stiskněte a podržte tlačítko A (červené), dokud se nerozsvítí indikátor DO (asi 3 sekundy). Remapping je možný pouze pro komponenty, jejichž kódy patří do kategorií **Seznamu kódů dálkového ovládání** jako například DVD přehrávač a TV.

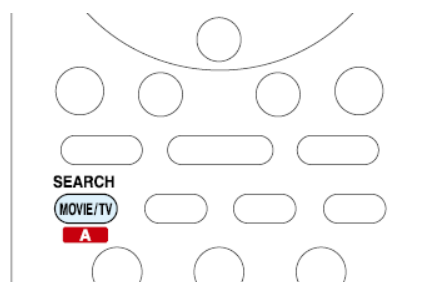

- Během 30 sekund stiskněte barevná tlačítka zleva doprava, v pořadí jak chcete změnit konfiguraci. Příklad: jestliže barevná tlačítka na DO druhého komponentu jsou v pořadí žluté - zelené - modré - červené (zleva doprava), stiskněte tlačítka na DO AV receiveru rovněž v tomto pořadí. Jakmile indikátor DO dvakrát blikne, programování je úspěšně ukončeno. Indikátor DO blikne jednou pomalu, pokud programování kódu dálkového ovládání neproběhlo úspěšně. Zkuste opakovat postup programování znovu. Stisknutí jiného než barevného tlačítka je remapping zrušen.

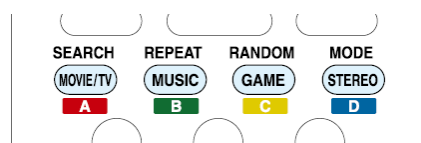

Resetování tlačítek REMOTE MODE

Tlačítko **REMOTE MODE** můžete resetovat na jeho implicitní kód dálkového ovládání. Touto procedurou je možné resetovat pouze jedno tlačítko **REMOTE MODE**.

1. Stiskněte a podržte tlačítko **REMOTE MODE** (které chcete resetovat) a současně stiskněte a podržte na dobu 3+ sekund tlačítko **Q**.

Indikátor DO se rozsvítí.

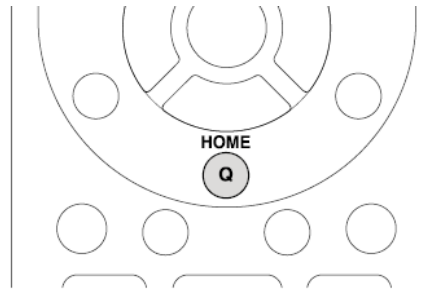

2. Během 30 sekund znovu stiskněte tlačítko **REMOTE MODE**. Jakmile indikátor DO dvakrát blikne, programování je úspěšně ukončeno.

Kompletní resetování nastavení dálkového ovladače

Stiskněte a podržte tlačítko **RECEIVER** a současně stiskněte tlačítko **Q** asi na dobu 3 sekund, dokud se nerozsvítí indikátor DO. Během 30 sekund znovu stiskněte **RECEIVER**. Jakmile indikátor DO dvakrát blikne, programování je úspěšně ukončeno.

Ovládání jiných komponentů pomocí dálkového ovladače

Ovládání TV

Pro přepnutí režimu DO na režim ovládání požadovaného AV komponentu stiskněte tlačítko **REMOTE MODE** naprogramované s kódem dálkového ovládání pro relevantní AV komponent. Následně použijte k ovládání příslušná tlačítka. Dostupná tlačítka mohou záviset na kategorii výrobku daného AV komponentu. V závislosti na výrobku může být ovládání nekorektní nebo nemusí být vůbec možné.

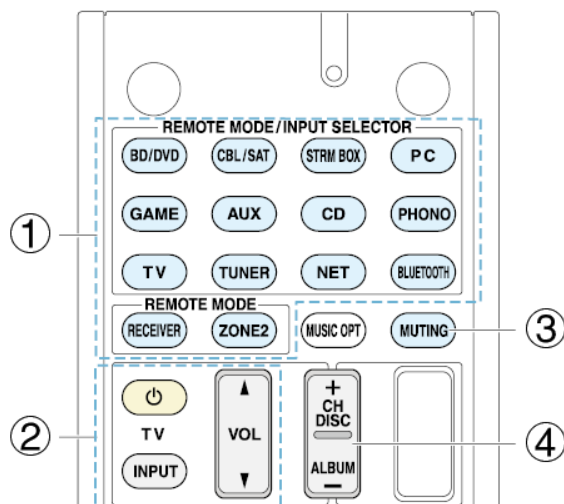

- (1) REMOTE MODE
- (2) , INPUT, VOL ▲/▼
- (3) MUTING
- (4) CH +/-

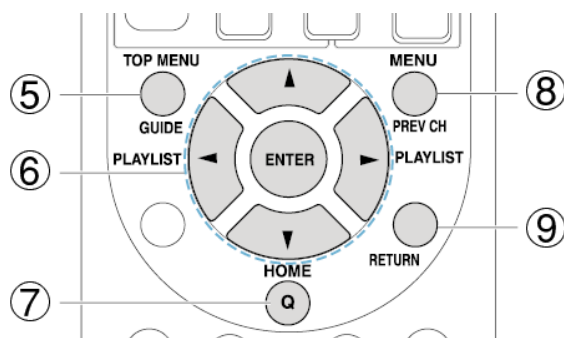

- (5) GUIDE
- (6) ▲/▼/◀/▶, ENTER
- (7) HOME
- (8) PREV CH
- (9) RETURN

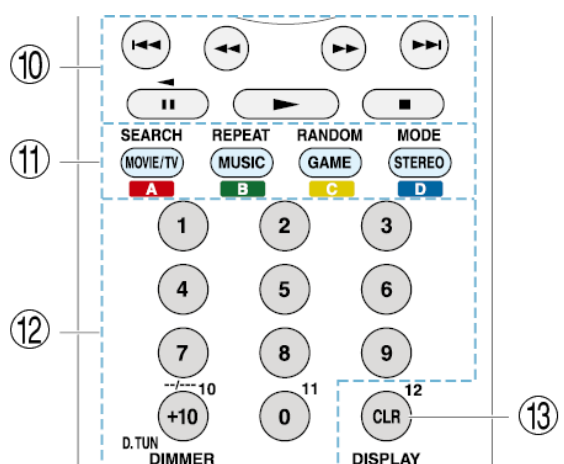

- (10) (*)
- (11) A (červené), B (zelené), C (žluté), D (modré)
- (12) Číslice 1 až 10, +10
- (13) CLR, DISPLAY

(*) CEC nekompatibilní

Ovládání jiných komponentů pomocí dálkového ovladače

Ovládání Blu-ray Disc přehrávače / DVD přehrávače / DVD rekordéru

Pro přepnutí režimu DO na režim ovládání požadovaného AV komponentu stiskněte tlačítko **REMOTE MODE** naprogramované s kódem dálkového ovládání pro relevantní AV komponent. Následně použijte k ovládání příslušná tlačítka. Dostupná tlačítka mohou záviset na kategorii výrobku daného AV komponentu. V závislosti na výrobku může být ovládání nekorektní nebo nemusí být vůbec možné.

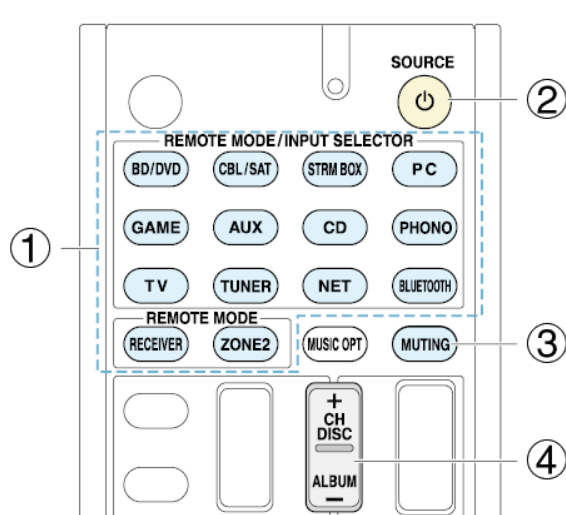

- (1) REMOTE MODE
- (2) , SOURCE
- (3) MUTING
- (4) CH +/-, DISC +/-

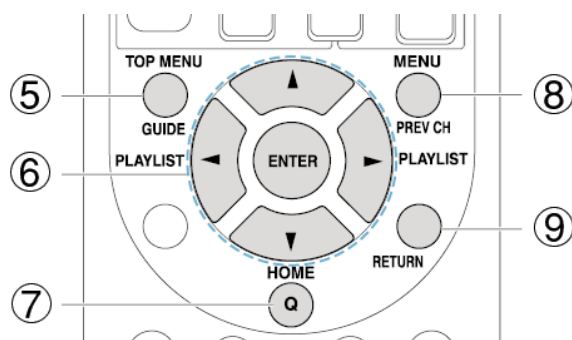

- (5) TOP MENU
- (6) , ENTER
- (7) HOME
- (8) MENU tlačítko
- (9) RETURN

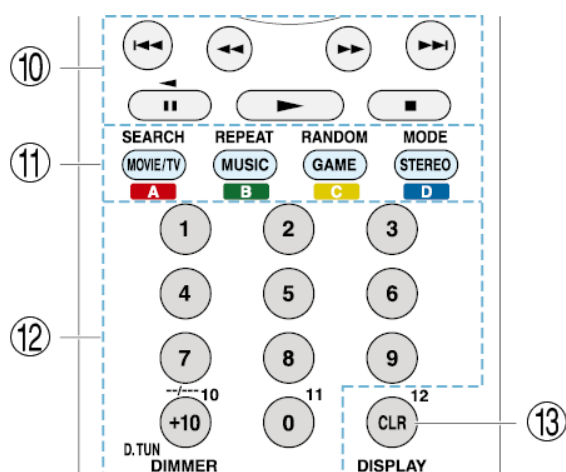

- (10)
- (11) A (červené), B (zelené), C (žluté), D (modré)
- (12) Číslice 1 až 10, +10 (*)
- (13) CLR, DISPLAY

(*) CEC nekompatibilní

Ovládání jiných komponentů pomocí dálkového ovladače

Ovládání VCR / PVR

Pro přepnutí režimu DO na režim ovládání požadovaného AV komponentu stiskněte tlačítko **REMOTE MODE** naprogramované s kódem dálkového ovládání pro relevantní AV komponent. Následně použijte k ovládání příslušná tlačítka. Dostupná tlačítka mohou záviset na kategorii výrobku daného AV komponentu. V závislosti na výrobku může být ovládání nekorektní nebo nemusí být vůbec možné.

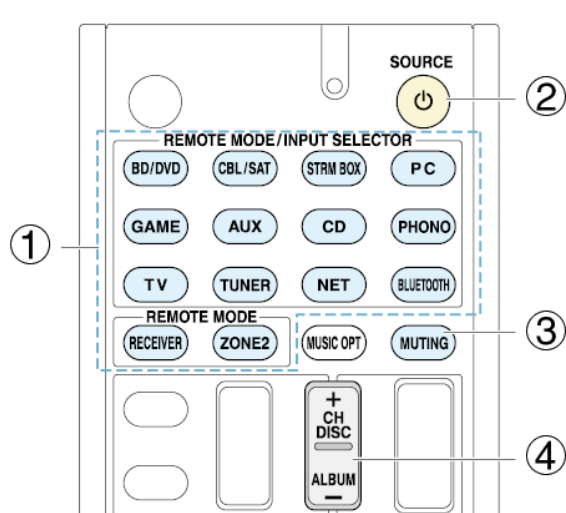

- (1) REMOTE MODE
- (2) , SOURCE
- (3) MUTING
- (4) CH +/-, DISC +/-

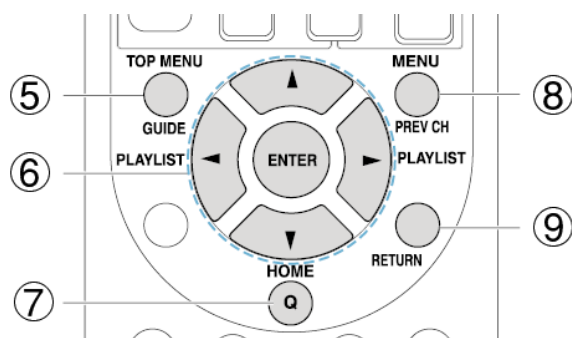

- (5) GUIDE
- (6) , , , , ENTER
- (7) HOME
- (8) PREV CH
- (9) RETURN

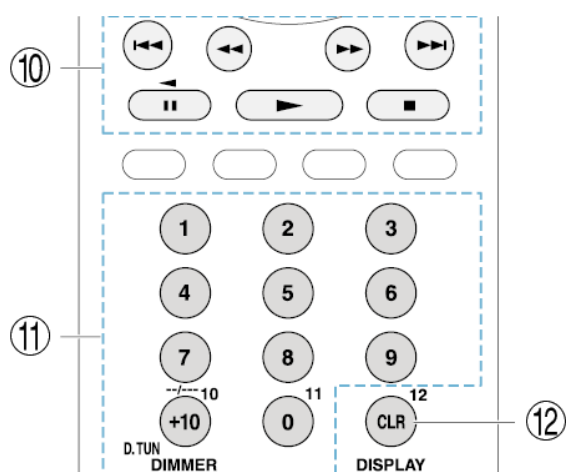

- (10) 
- (11) Číslice 1 až 10, +10
- (12) CLR, DISPLAY

Ovládání jiných komponentů pomocí dálkového ovladače

Ovládání satelitního přijímače / přijímače kabelové TV

Pro přepnutí režimu DO na režim ovládání požadovaného AV komponentu stiskněte tlačítko **REMOTE MODE** naprogramované s kódem dálkového ovládání pro relevantní AV komponent. Následně použijte k ovládání příslušná tlačítka. Dostupná tlačítka mohou záviset na kategorii výrobku daného AV komponentu. V závislosti na výrobku může být ovládání nekorektní nebo nemusí být vůbec možné.

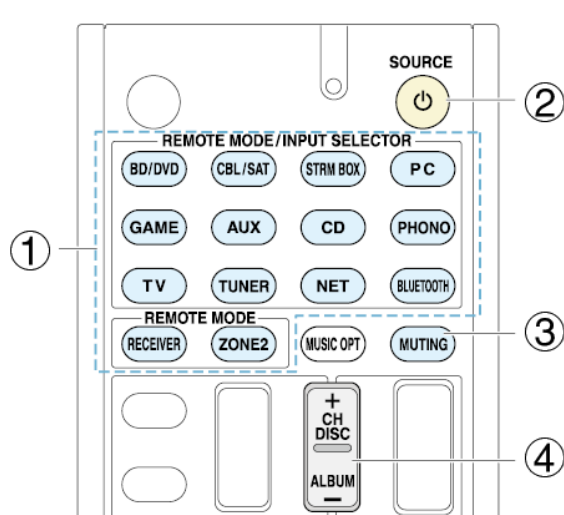

- (1) REMOTE MODE
- (2) , SOURCE
- (3) MUTING
- (4) CH +/-

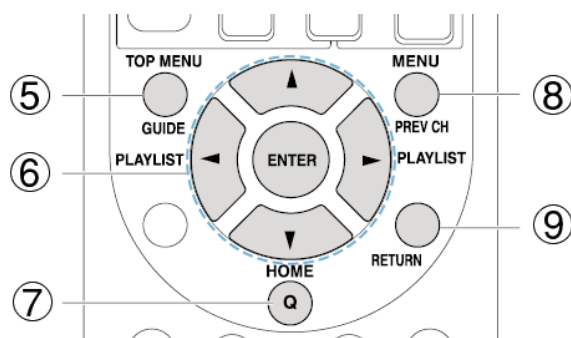

- (5) GUIDE
- (6) , ENTER
- (7) HOME
- (8) PREV CH
- (9) RETURN

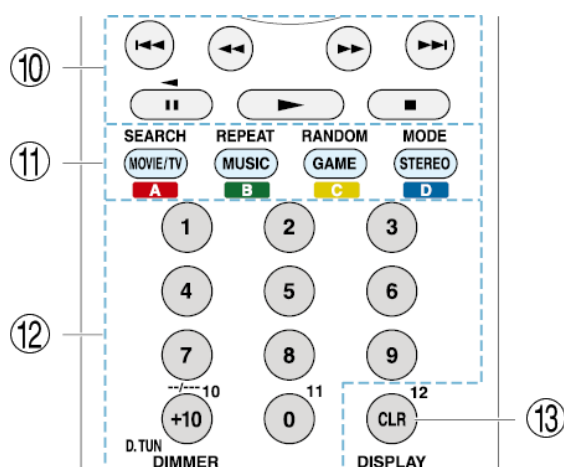

- (10)
- (11) A (červené), B (zelené), C (žluté), D (modré)
- (12) Číslice 1 až 10, +10 (*)
- (13) CLR, DISPLAY

Ovládání jiných komponentů pomocí dálkového ovladače

Ovládání CD přehrávače

Pro přepnutí režimu DO na režim ovládání požadovaného AV komponentu stiskněte tlačítko **REMOTE MODE** naprogramované s kódem dálkového ovládání pro relevantní AV komponent. Následně použijte k ovládání příslušná tlačítka. Dostupná tlačítka mohou záviset na kategorii výrobku daného AV komponentu. V závislosti na výrobku může být ovládání nekorektní nebo nemusí být vůbec možné.

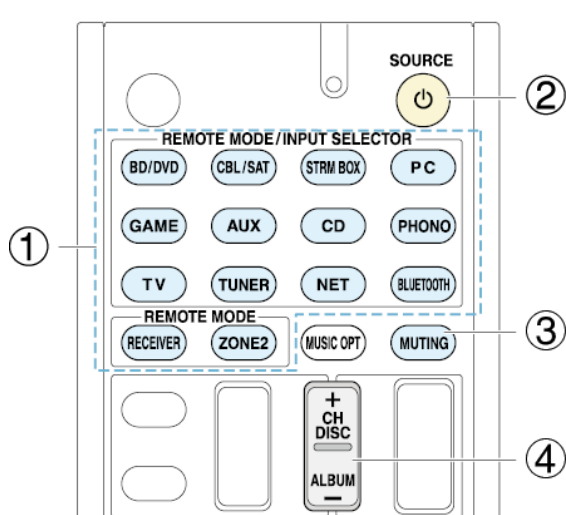

- (1) REMOTE MODE
- (2) , SOURCE
- (3) MUTING
- (4) DISC +/-

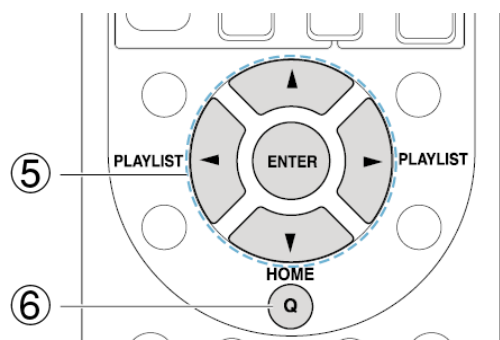

- (5) , ENTER
- (6) HOME

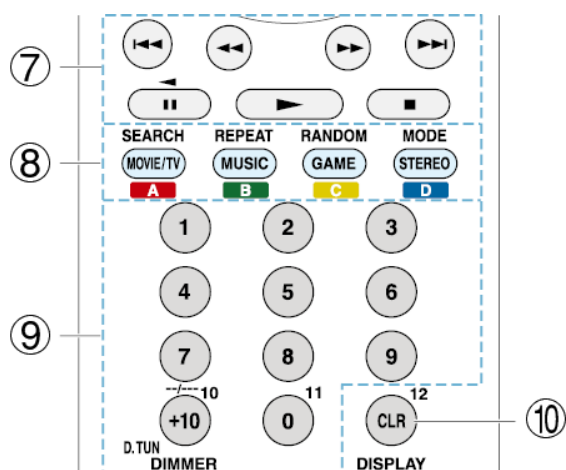

- (10) ,
- (11) SEARCH, REPEAT, RANDOM, MODE
- (12) Číslice 1 až 10, +10
- (13) CLR, DISPLAY

Ovládání jiných komponentů pomocí dálkového ovladače

Ovládání kazetového decku

Pro přepnutí režimu DO na režim ovládání požadovaného AV komponentu stiskněte tlačítko **REMOTE MODE** naprogramované s kódem dálkového ovládání pro relevantní AV komponent. Následně použijte k ovládání příslušná tlačítka. Dostupná tlačítka mohou záviset na kategorii výrobku daného AV komponentu. V závislosti na výrobku může být ovládání nekorektní nebo nemusí být vůbec možné.

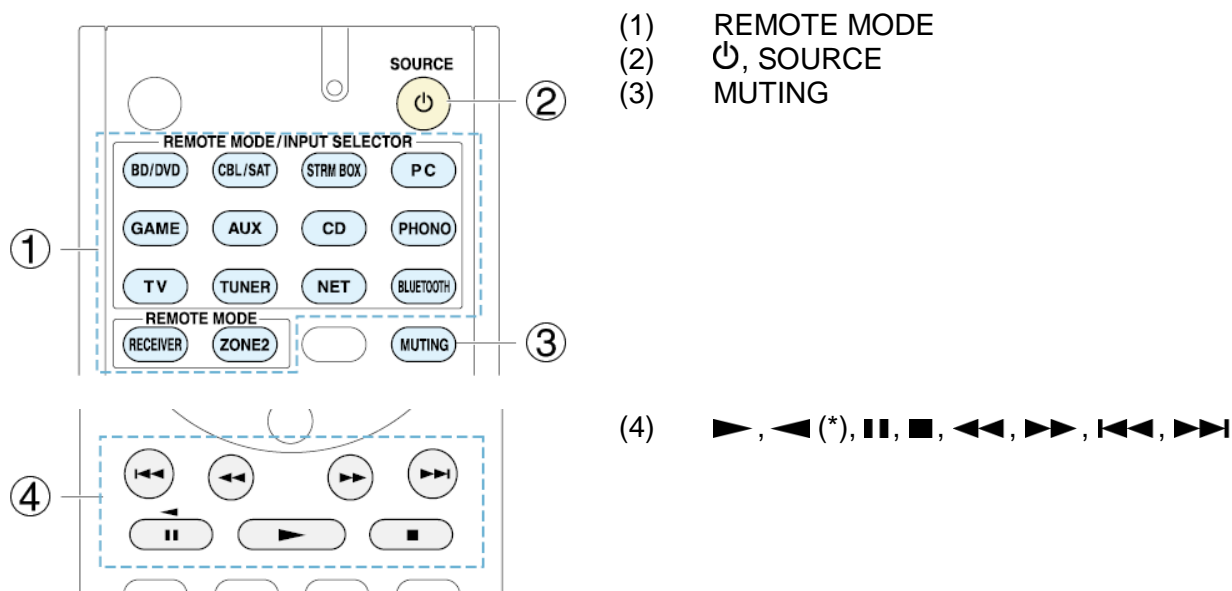

(* reverzní přehrávání)

Ovládání CEC-kompatibilních komponentů

Pokud je tato jednotka připojena k TV nebo BD/DVD přehrávači prostřednictvím HDMI, budete moci ovládat zařízení propojeným ovládáním CEC (Consumer Electronic Control) prostřednictvím DO této jednotky.

TV: Tlačítko TV na dálkovém ovladači je předem naprogramováno s kódy dálkového ovládání pro propojené ovládání některých CEC (Consumer Electronics Control) kompatibilních TV přehrávačů.

Pokud nemůžete váš CEC kompatibilní komponent ovládat tímto způsobem, naprogramujte tlačítko TV jedním z následujících kódů dálkového ovládání (11807/13100/13500).

BD/DVD přehrávač: Registrováním kódu dálkového ovládání (32910/33101/33501/31612) na tlačítko BD/DVD umožníte vašemu DO využít propojeného ovládání CEC kompatibilních BD/DVD přehrávačů.

Pokročilé připojení reproduktorů

Připojení reproduktorů Bi-amp

Můžete připojit reproduktory podporující zapojení **bi-amping** pro zlepšení kvality v rozsazích nízkých a vysokých frekvencí. Přehrávání bi-amping lze použít až do 5.1ch.

Připojky

1. Připojení provedte pomocí svorek **FRONT** a **BACK** nebo **HEIGHT**.

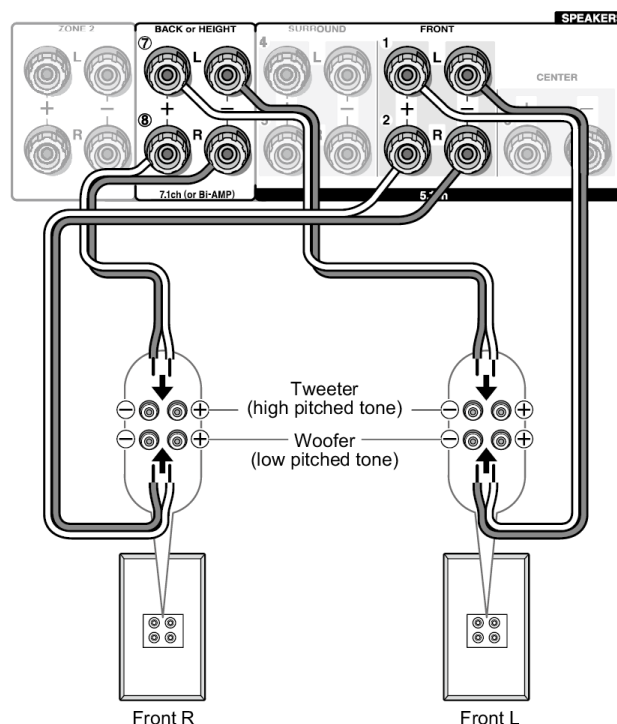

2. Zapnete jednotku a provedte nastavení **bi-amping**.
 - (1) Po stisknutí **RECEIVER** na DO stiskněte **SETUP**.
 - (2) Pomocí kurzorových tlačítek zvolte **2 Speaker - Configuration - Bi-Amp**.
 - (3) Pomocí kurzorových tlačítek zvolte **Yes**.

Předtím, než provedete zapojení bi-amping, odstraňte zkratovací "U" spojky, které propojují svorky tweeteru (vysokotónový reproduktor) a subwooferu (hlubokotónový reproduktor). Použijte výhradně reproduktory podporující bi-amping. Podrobnosti viz Návod k obsluze vašich reproduktorů.

Připojení a ovládání Onkyo RI komponentů

Informace k funkci RI

Připojením komponentu Onkyo s RI konektorem (například separátně prodávaná dokovací stanice RI Dock) k této jednotce pomocí RI kabelu a analogového audio kabelu (RCA) jsou umožněny následující funkce:

System On/Auto Power On

Když zahájíte přehrávání na komponentu připojeném k této jednotce prostřednictvím RI, pak se jednotka (pokud je v režimu STANDBY) automaticky zapne a relevantní komponent bude zvolen jako vstupní zdroj.

Direct Change

Když zahájíte přehrávání na komponentu připojeném prostřednictvím RI, pak tato jednotka automaticky zvolí tento komponent jako vstupní zdroj.

Remote Controller Operation

DO vašeho AV receiveru můžete použít pro ovládání dalších RI kompatibilních Onkyo komponentů. DO nasměrujte senzor dálkového ovládání této jednotky. Toto ovládání je možné pouze v případě, že je naprogramován RI kód dálkového ovládání.

Některé komponenty nemusí podporovat všechny RI funkce.

Informace k RI funkcím viz rovněž Manuály příslušných RI komponentů.

RI připojení a nastavení

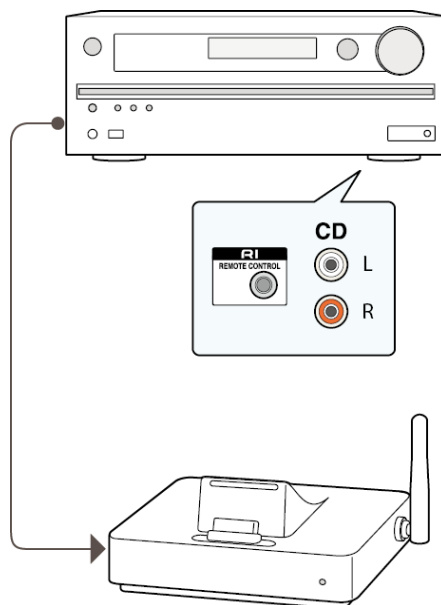

Připojte komponent Onkyo s RI konektorem k této jednotce pomocí RI kabelu a analogového audio kabelu (RCA). Podrobnosti viz Manuál příslušného komponentu s RI konektorem. RI kabel lze připojit libovolně (není směřový). Některé komponenty mají dva RI konektory - pro připojení zvolte kterýkoliv z nich (oba konektory mají stejnou funkci).

Pro připojení dokovací stanice RI Dock nebo kazetového decku prostřednictvím RI musíte provést následující.

Přejmenování voliče vstupu

Pro možnost použití RI funkce musíte přejmenovat voliče vstupu jednotky. Stiskněte **CD** nebo **GAME** pro zobrazení **CD** nebo **GAME** na displeji hlavní jednotky. Následně stiskněte a podržte **CD** nebo **GAME** na dobu 3 sekund nebo déle pro přepnutí displeje na **DOCK** nebo **TAPE**.

Naprogramování RI kódu dálkového ovládání

Naprogramujte kód dálkového ovládání na požadované tlačítko **REMOTE MODE** na DO. Tím bude umožněno ovládání komponentu s DO nasměrovaným na jednotku - nikoli na příslušný komponent!

- Stiskněte a podržte tlačítko **REMOTE MODE** - ke kterému chcete naprogramovat kód dálkového ovládání - současně stiskněte a podržte na dobu 3+ sekund tlačítko **DISPLAY**.
Indikátor DO se rozsvítí.
Tlačítka **RECEIVER** a **ZONE2** nemohou být naprogramována.

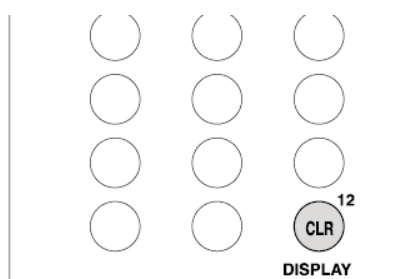

- Během 30 sekund zadejte následující pětimístný číselný kód dálkového ovládání pomocí numerických tlačítek na DO.

RI Dock: 81993

Kazetový deck s RI konektorem 42157

Jakmile indikátor DO dvakrát blikne, programování je úspěšně ukončeno. Indikátor DO blikne jednou pomalu, pokud programování kódu dálkového ovládání neproběhlo úspěšně. Zkuste opakovat postup programování znovu.

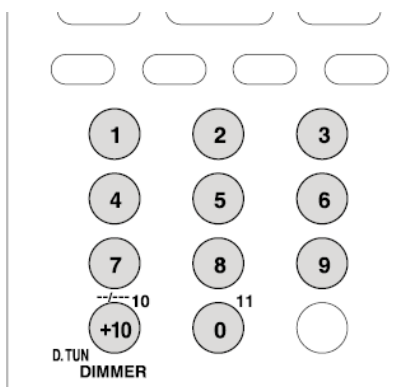

Volič vstupu na dokovací stanici RI Dock: Zvolte **DOCK** nebo **TAPE**. Podrobnosti viz Manuál dokovací stanice RI Dock.

Pro přímé ovládání komponentů Onkyo nebo komponentů Onkyo nepřipojených prostřednictvím RI použijte následující kódy dálkového ovládání.

Onkyo DVD přehrávač: 30627

Onkyo CD přehrávač: 71817

RI Dock: 82990

S některými modely nemusí být ovládání možné částečně nebo nemusí být vůbec možné.

Ovládání iPod®/iPhone®

Dokovací stanice RI Dock umožňuje používat DO vašeho AV receiveru k ovládání a přehrávání hudby na vašem iPod/iPhone. Navíc k tomu - pokud je připojení provedeno prostřednictvím RI - můžete sledovat videa uložená ve vašem iPod/iPhone na obrazovce vašeho TV a rovněž provádět RI ovládání. Toto ovládání je možné pouze v případě, že je naprogramován RI kód dálkového ovládání.

Před provedením jakékoliv operace...

Aktualizujte OD na vašem iPodu/iPhonu na nejnovější verzi. Některá tlačítka nemusí fungovat s některými modely a generacemi iPod/iPhone nebo dokovacími stanicemi RI Dock. Podrobnosti k ovládání viz Manuál dokovací stanice RI Dock.

Přepněte režim dálkového ovladače stisknutím tlačítka **REMOTE MODE** naprogramovaného kódem dálkového ovládání pro iPod/iPhone a ovládejte jej pomocí odpovídajících tlačítek. Nasměrujte DO na tuto jednotku.

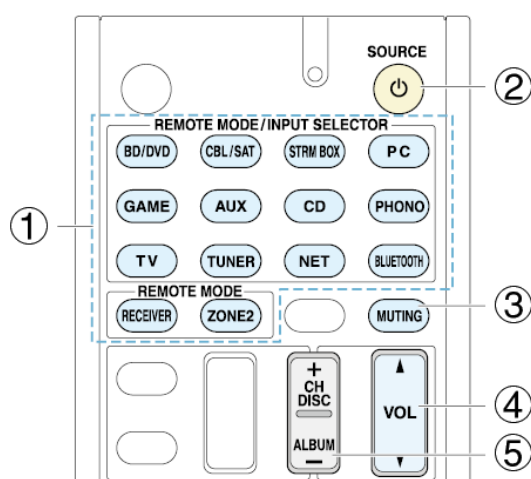

- (1) REMOTE MODE
- (2) , SOURCE
- (3) MUTING
- (4) VOL ▲/▼
- (5) ALBUM +/-

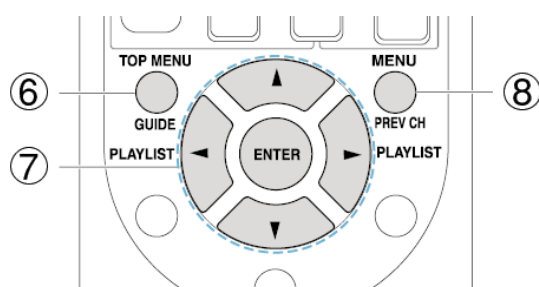

- (6) TOP MENU
- (7) ▲/▼/◀/▶, ENTER, PLAYLIST ◀/▶
- (8) MENU tlačítko

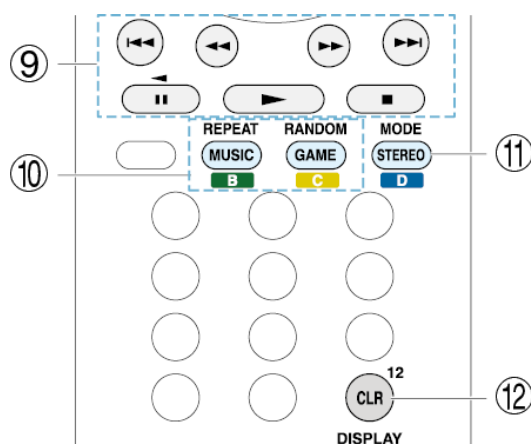

- (9)
- (10)
- (11) REPEAT, RANDOM
- (12) MODE
- (13) DISPLAY

Stisknutím **DISPLAY** se zapne na několik sekund podsvětlení.

MODE umožňuje použít funkci RESUME.

FIRMWARE UPDATE (Aktualizace firmware)

Aktualizace firmware

Existují dvě metoda aktualizace firmware - prostřednictvím sítě a prostřednictvím USB. Použijte metodu, která je pro vás nejvhodnější.

Poslední informace k aktualizacím najdete na internetové stránce Onkyo.

Před zahájením aktualizace se ujistěte, že NENÍ připojen kalibrační mikrofon pro nastavení reproduktorů.

Během aktualizace ...

- Neodpojujte/nepřepojujte žádné kanely, USB paměťová zařízení, kalibrační mikrofon, sluchátka, neprovádějte žádné operace na připojených komponentech (vypínání).
- Nepokoušejte se získat přístup k této jednotce z PC nebo smartphonu pomocí aplikace Android.

Aktualizace může trvat asi 30 minut - toto platí pro obě metody (aktualizace prostřednictvím sítě nebo prostřednictvím USB).

Navíc k tomu jsou stávající nastavení uložena - bez ohledu na použitou metodu aktualizace.

Odmítnutí odpovědnosti

PROGRAM A DOPROVODNÁ ONLINE DOKUMENTACE JSOU VÁM POSKYTNUTY K POUŽITÍ NA VLASTNÍ NEBEZPEČÍ. ONKYO NERUČÍ A VY NEBUDETE ODŠKODNĚNI ZA VÁM VZNIKLÉ ŠKODY JAKÉHOKOLIV DRUHU CO SE TÝČE POUŽITÍ PROGRAMU A DOPROVODNÉ DOKUMENTACE, BEZ OHLEDU NA PRÁVNÍ VÝKLAD, VZNIKLÉ ÚMYSLNÝM PORUŠENÍM PRÁVA NEBO SMLOUVY. ONKYO NENESE V ŽÁDNÉM PŘÍPADĚ ODPOVĚDNOST VŮČI VÁM ANI TŘETÍ STRANĚ, ZA JAKÉKOLIV SPECIÁLNÍ, NEPŘÍMÉ, NÁHODNÉ, NEBO NÁSLEDNÉ ŠKODY JAKÉHOKOLIV DRUHU, VČETNĚ AVŠAK BEZ OMEZENÍ NA ODŠKODNĚNÍ, NÁHRADU ŠKOD V DŮSLEDKU AKTUÁLNÍHO NEBO BUDOUCÍHO ZISKU, ZTRÁTY DAT, NEBO JAKÝCHKOLIV JINÝCH DŮVODŮ.

Aktualizace firmware prostřednictvím sítě

Dříve, než začnete...

Ujistěte se, že jednotka je zapnuta a že je zajištěno připojení k internetu.

Vypněte ovládací zařízení (například PC) připojené k síti.

Zastavte přehrávání internetového rádia, z USB paměťového zařízení, nebo ze serveru.

Pokud je aktivní MULTIZONE, stiskněte **OFF** na jednotce.

Pokud je pro **HDMI CEC (RIHD)** nastaveno **On**, změňte nastavení na **Off** (implicitní hodnota).

- Po stisknutí **RECEIVER** na DO stiskněte **SETUP**. - Následně zvolte **6 Hardware - HDMI** a stiskněte **ENTER**, zvolte **HDMI CEC (RIHD)** pro volbu **Off**.

Popis se může lišit od zobrazení on-screen, to však nemění nic na způsobu ovládání funkce.

Aktualizace

- Po stisknutí **RECEIVER** na DO stiskněte **SETUP**.

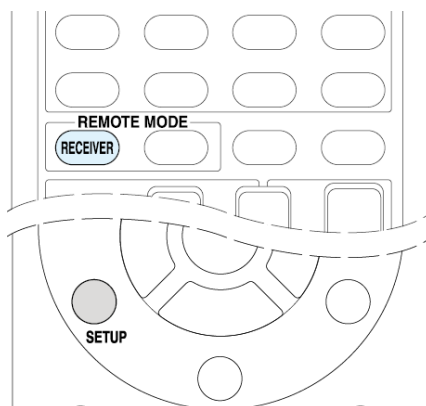

Na obrazovce TV se zobrazí menu **Setup**.

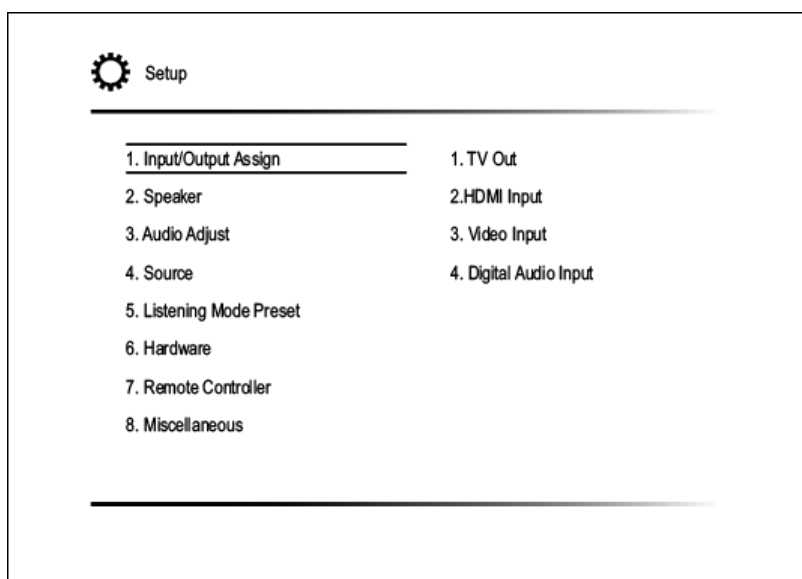

2. Pomocí kurzorových tlačítek zvolte **8 Hardware Setup - Firmware Update - Update via NET**, a pak stiskněte **ENTER**.

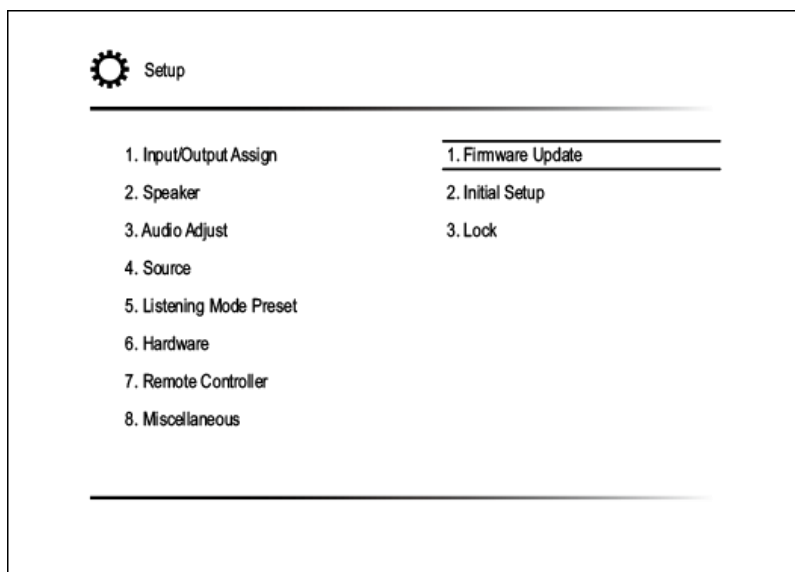

Pokud je volba **Firmware Update** šedá = nepřístupná a tedy není možné ji zvolit, počkejte chvíli. Aktualizaci **Update via NET** nelze zvolit, pokud není dostupná žádná aktualizace.

3. Se zvoleným **Update** stiskněte **ENTER** pro zahájení aktualizace. Během aktualizace může být obrazovka TV černá, v závislosti na aktualizovaném programu. V takovém případě můžete kontrolovat průběh aktualizace na displeji této jednotky. TV obrazovka zůstane černá až do dokončení aktualizace; pak se napájení znovu zapne. Zobrazí se hlášení **Completed!** - aktualizace je dokončena.
4. Stiskněte **ON/STANDBY** na hlavní jednotce a tím ji uvedte do režimu STANDBY. Proces je dokončen a firmware aktualizován na nejnovější verzi.

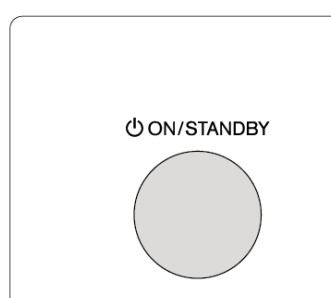

Nepoužívejte **RECEIVER** na dálkovém ovladači.

Pokud se zobrazí poruchové hlášení...

Pokud dojde k chybě, na displeji se zobrazí poruchové hlášení "*-** Error!" ("*" představuje alfa-numerický znak.)

Zkontrolujte následující:

Kód chyby

-01, *-10

Nebyl nalezen ethernetový kabel. Proveďte správné připojení ethernetového kabelu.

***-02, *-03, *-04, *-05, *-06, *-11, *-13, *-14, *-16, *-17, *-18, *-20, *-21**

Chyba internetového připojení. Zkontrolujte následující:

- Je zapnutý router?
- Jsou tato jednotka a router připojeny k síti?

Vypněte a znovu zapněte napájení jednotky a routeru. To by mohlo odstranit problém. Pokud se stále nemůžete připojit k internetu, může být server DNS nebo proxy server dočasně vypnutý. Zkontrolujte status služby u vašeho poskytovatele internetového připojení (ISP),

Ostatní

Odpojte síťovou šňůru ze síťové zásuvky a zkuste postup znovu opakovat.

Aktualizace firmware prostřednictvím USB

Dříve, než začnete...

Připravte si USB paměťové zařízení s kapacitou 64MB nebo větší.

- K aktualizaci nelze použít paměťová média (karty) vložené do USB čtečky paměťových karet.
- USB paměťová zařízení s funkcí zabezpečení nejsou podporována.
- USB huby a USB paměťová zařízení s funkcí hubu nejsou podporována. Nepřipojujte takováto zařízení k jednotce!

Vymažte veškerá data uložená na USB paměťovém zařízení.

Vypněte ovládací zařízení (například PC) připojené k síti.

Zastavte přehrávání internetového rádia, z USB paměťového zařízení, nebo ze serveru.

Pokud je aktivní MULTIZONE, stiskněte **OFF** na jednotce.

Pokud je pro **HDMI CEC (RIHD)** nastaveno **On**, změňte nastavení na **Off** (implicitní hodnota).

- Po stisknutí **RECEIVER** na DO stiskněte **SETUP**.

Následně zvolte **6 Hardware - HDMI** a stiskněte **ENTER**, zvolte **HDMI CEC (RIHD)** pro volbu **Off**.

Některá USB paměťová zařízení mohou být načítána dlouhou dobu, nemusí být načtena korektně, nebo nemusí být korektně napájena, v závislosti na zařízení nebo jeho obsahu.

Onkyo neponese odpovědnost žádného druhu za jakoukoliv ztrátu nebo poškození dat, ani za selhání schopnosti ukládání dat vzniklé použitím USB paměťového zařízení s AV receiverem. Děkujeme vám za pochopení.

Popis se může lišit od zobrazení on-screen, to však nemění nic na způsobu ovládání funkce.

Aktualizace

1. Připojte USB paměťové zařízení k vašemu PC.
2. Stáhněte si soubor firmware z webové stránky Onkyo a rozbalte jej.
Soubory firmware jsou pojmenována následujícím způsobem:
ONKAVR**_*****.zip**
Rozbalte soubor na vašem PC. Počet rozbalených souborů a složek se liší v závislosti na modelu.
3. Všechny rozbalené soubory a složky nakopírujte do kořenového adresáře USB paměťového zařízení.
Ujistěte se, že jste nakopírovali rozbalené soubory!
4. Připojte USB paměťové zařízení do USB portu této jednotky.
Pokud chcete k USB portu jednotky připojit USB harddisk, doporučujeme použít model se samostatným napájením (ne napájení po USB kabelu).
Pokud je USB zařízení rozděleno na oddíly (partition), pak každý oddíl bude považován za samostatné zařízení.

5. Po stisknutí **RECEIVER** na DO stiskněte **SETUP**.

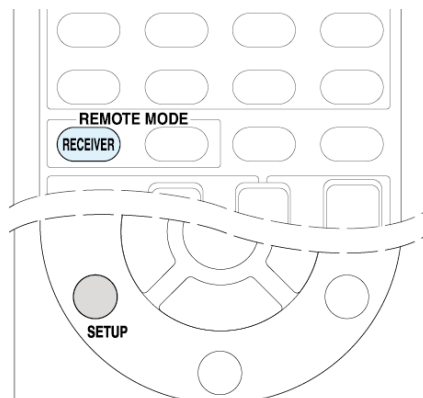

Na obrazovce TV se zobrazí menu **Setup**.

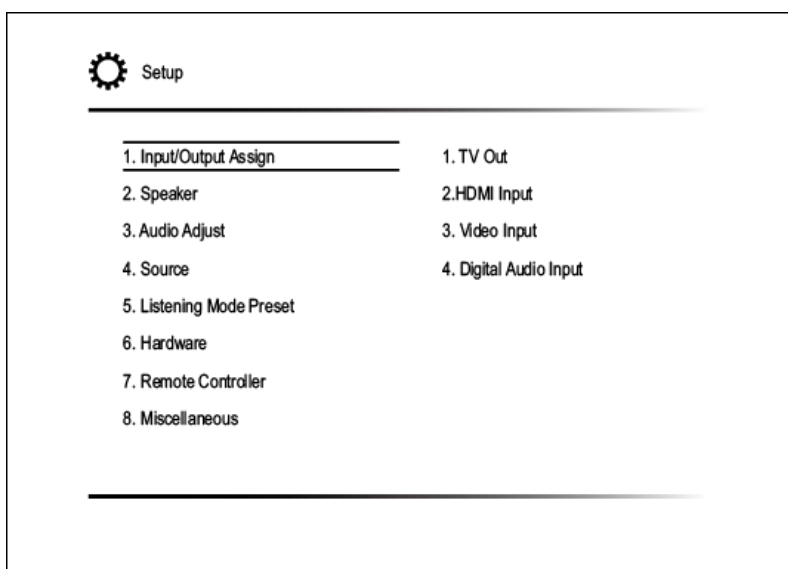

6. Pomocí kurzorových tlačítek zvolte **8 Miscellaneous - Firmware Update - Update via USB**, a pak stiskněte **ENTER**.

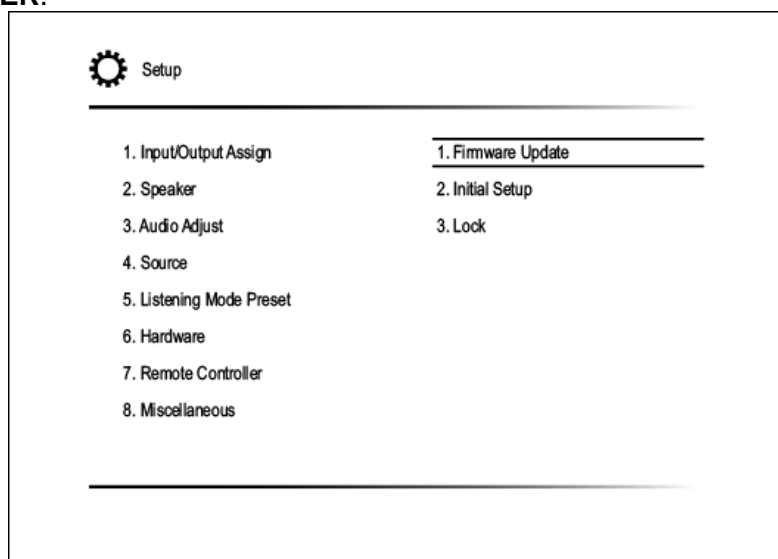

Pokud je volba **Firmware Update** šedá = nepřístupná a tedy není možné ji zvolit, počkejte chvíli. Aktualizaci **Update via USB** nelze zvolit, pokud není dostupná žádná aktualizace.

7. Se zvoleným **Update** stiskněte **ENTER** pro zahájení aktualizace. Během aktualizace může být obrazovka TV černá, v závislosti na aktualizovaném programu. V takovém případě můžete kontrolovat průběh aktualizace na displeji této jednotky. TV obrazovka zůstane černá až do dokončení aktualizace; pak se napájení znovu zapne. Během aktualizace nevypínejte jednotku, neodpojujte a nepřipojujte USB paměťové zařízení. Zobrazí se hlášení **Completed!** - aktualizace je dokončena.
8. Odpojte USB paměťové zařízení od jednotky.
9. Stiskněte **ON/STANDBY** na hlavní jednotce a tím ji uveďte do režimu STANDBY. Proces je dokončen a firmware aktualizován na nejnovější verzi.

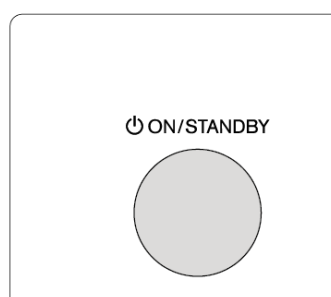

Nepoužívejte **RECEIVER** na dálkovém ovladači.

Pokud se zobrazí poruchové hlášení...

Pokud dojde k chybě, na displeji se zobrazí poruchové hlášení **"*-** Error!"** ("*" představuje alfa-numericke znak.)

Zkontrolujte následující:

Kód chyby

***-01, *-10**

USB paměťové zařízení nebylo nalezeno. Zkontrolujte, zda je USB paměťové zařízení správně připojeno k USB portu jednotky.

Pokud má USB paměťové zařízení vlastní síťový napáječ, připojte jej a zapojte do sítě.

***-05, *-13, *-20, *-21**

Soubor firmware nebyl nalezen v kořenové složce USB paměťového zařízení, nebo je soubor firmware určen pro jiný model. Zkuste znovu stáhnout soubor firmware.

Ostatní

Odpojte síťovou šňůru ze síťové zásuvky a zkuste postup znovu opakovat.

Vyhledávání a odstraňování problémů

Před zahájením procedury

Problémy lze vyřešit jednoduchým vypnutím/zapnutím napájení nebo odpojením/připojením síťové šňůry - toto je většinou jednodušší než práce na přípojkách a nastavování. Zkuste tuto výše zmíněnou jednoduchou metodu na jednotce i připojeném zařízení. Pokud problém spočívá v tom, že na výstupu není audio ani video nebo nefunguje HDMI propojené ovládání, zkuste odpojit/připojit HDM kabel. Přitom dbejte na to, abyste nezkroutili HDMI kabel - nemusel by správně fungovat. Po přepojení vypněte a zapněte jednotku a připojené zařízení.

AV receiver obsahuje mikropočítač pro zpracování signálů a ovládací funkce. Ve velmi vzácných situacích může vlivem silných interferencí, šumu z externího zdroje nebo statické elektřiny dojít k jeho "zablokování". V takovém případě odpojte síťovou šňůru ze zásuvky, vyčkejte 5+ sekund a pak síťovou šňůru opět zapojte do zásuvky.

Onkyo nenes odpovědnost za škody (například poplatky za vypůjčení CD) způsobené neúspěšným záznamem v důsledku poruchy přístroje. Před záznamem důležitých dat se ujistěte, že záznam lze úspěšně provést.

Resetování jednotky

Zkuste resetovat jednotku na stav při dodání - možná to vyřeší problém. Pokud výše zmíněný postup nepomůže, resetujte jednotku pomocí následující procedury. Po resetování budou veškerá vámi provedená nastavení vrácena na výchozí hodnoty. Před resetováním si tato nastavení poznamenejte.

Jak provést reset?

1. Stiskněte a podržte **CBL/SAT** na hlavní jednotce (uvědomte si, že krok 2 musí být proveden s tímto stisknutým tlačítkem).
2. Stiskněte tlačítko **ON/STANDBY** na jednotce. Na displeji se zobrazí **Clear** a jednotka přejde do režimu STANDBY.

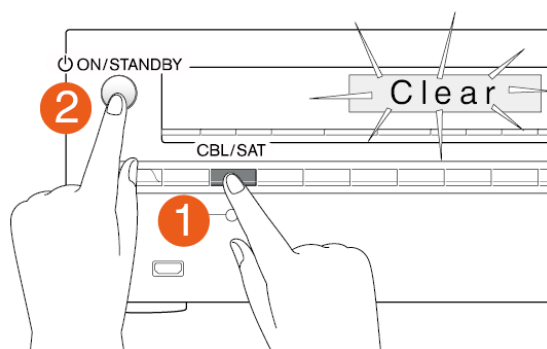

Jak provést resetování DO?

1. Stiskněte a podržte (1) **RECEIVER** na hlavní jednotce (uvědomte si, že krok 2 musí být proveden s tímto stisknutým tlačítkem).
2. Stiskněte a přidržte (2) **Q** na 3+ sekundy, dokud indikace ovládače nezůstane svítit. Během 30 sekund znovu stiskněte (1) **RECEIVER**.

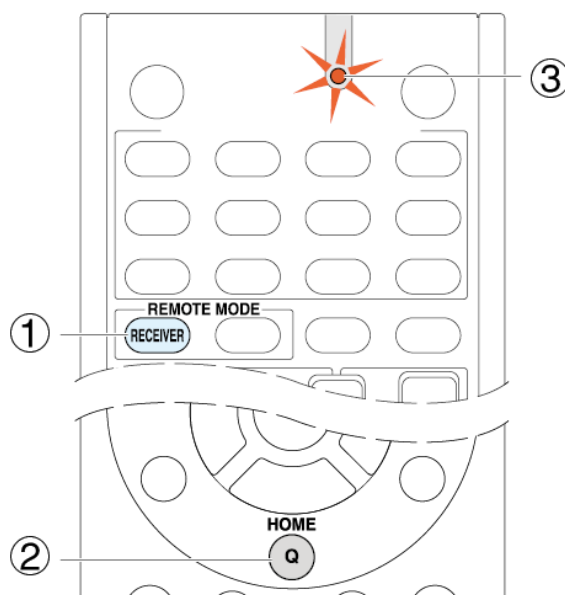

Napájení

Jednotku nelze zapnout.

Ujistěte se, že síťová šňůra je správně připojena do síťové zásuvky.
Odpojte síťovou šňůru ze zásuvky, vyčkejte 5+ sekund a pak šňůru opět připojte do zásuvky.

Jednotka se neočekávaně vypne.

Po nastavení a spuštění funkce Auto Standby přístroj automaticky přejde do pohotovostního stavu nebo časovače usínání.

Došlo k aktivaci ochranného obvodu. Pokud je toto důvod, po dalším spuštění jednotky se na displeji jednotky objeví "AMP Diag Mode". Poté jednotka přejde do režimu detekujícího netypické podmínky. Pokud nejsou detekovány žádné problémy, **AMP Diag Mode** zmizí a jednotka se vrátí do normálního stavu. POKUD SE NA DISPLEJI ZOBRAZÍ HLÁŠENÍ **CHECK SP WIRE**, MOHLO DOJÍT KE ZKRA-TOVÁNÍ REPRODUKTOROVÝCH KABELŮ. VYPNĚTE JEDNOTKU A ZKONTROLUJTE, JESTLI NENÍ JÁDRO REPRODUKTOROVÉHO KABELU V KONTAKTU S JINÝM REPRODUKTOROVÝM KABELEM NEBO ZADNÍM PANELEM. POTÉ JEDNOTKU ZNOVU SPUSŤTE. POKUD SE OBJEVÍ "NG", **OKAMŽITĚ ODPOJTE VIDLICI SÍŤOVÉ ŠŤŮRY A KONTAKTUJTE SVÉHO PRODEJCE ON-KYO!**

VAROVÁNÍ!

POKUD Z AV RECEIVERU VYSTUPUJE KOUŘ, ZÁPACH, NEBO POKUD PŘÍSTROJ VYDÁVÁ ABNORMÁLNÍ ZVUKY, OKAMŽITĚ VYTÁHNĚTE VIDLICI SÍŤOVÉ ŠŤŮRY ZE ZÁSUVKY A KONTAKTUJTE VAŠEHO PRODEJCE ONKYO NEBO TECHNICKOU PODPORU ONKYO.

Audio

Ujistěte se, že není připojen kalibrační mikrofon.

Ujistěte se, že výstupní konektor připojeného zařízení a vstupní konektor této jednotky jsou správně propojeny.

Ujistěte se, že žádný z připojovacích kabelů není zlomený, zkroucený nebo poškozený.

Pokud na displeji bliká indikátor MUTING, stiskněte MUTING na dálkovém ovladači pro zrušení utlumení jednotky.

Pokud jsou ke konektoru PHONES připojena sluchátka, nevystupuje z reproduktorů žádný zvuk.

Nastavte na "Off", pokud je pro "Audio Select" - "**PCM Fixed Mode**" nastaveno "On".

Pokud výše zmíněné problém nevyřeší, zkontrolujte následující.

Žádný zvuk z TV.

Volič vstupu této jednotky musí být v pozici odpovídající konektoru, ke kterému je připojen TV.

Pokud výš TV nepodporuje funkci ARC, musíte - navíc k připojení ke konektoru **HDMI OUT** - použít propojení digitálním optickým kabelem mezi odpovídajícím výstupním konektorem TV a konektorem **DIGITAL IN OPTICAL** jednotky, nebo propojení analogovým audio kabelem mezi odpovídajícím výstupním konektorem analogového zvuku TV a vstupním konektorem analogového zvuku TV a **AUDIO IN TV** konektorem jednotky.

Žádný zvuk nevychází z připojeného přehrávače.

Volič vstupu této jednotky musí být v pozici odpovídající konektoru, ke kterému je připojen přehrávač.

Zkontrolujte nastavení výstupu digitálního audia na připojeném komponentu. Na některých herních konzolách – zejména podporujících DVD – je implicitní nastavení OFF.

U některých disků DVD-Video musíte zvolit formát audio výstupu z menu.

Žádný zvuk nevychází ze středového reproduktoru.

Ujistěte se, že reproduktorové kabely jsou připojeny se správnou polaritou, a že volné konce jsou v kontaktu s kovovou částí každé reproduktorové svorky.

Ujistěte se, že kabely reproduktorů nejsou zkratované.

Ujistěte se, že konfigurace reproduktorů je provedena správně.

Zvuk vychází pouze z předních reproduktorů.

Když je zvolen režim poslechu STEREO nebo MONO, zvuk vychází pouze z předních reproduktorů.

Zvuk vychází pouze ze středového reproduktoru.

Pokud používáte režim poslechu Dolby Surround s mono zdrojem (například AM rozhlas nebo mono TV program, zvuk je soustředěn do středového reproduktoru.

Žádný zvuk nevychází ze surround reproduktorů.

Pokud je zvolen režim poslechu T-D (Theater-Dimensional), STEREO nebo MONO, nevychází ze surround reproduktorů žádný zvuk.

V závislosti na zdroji a aktuálním režimu poslechu nemusí surround reproduktory vydávat příliš mnoho zvuku. Zkuste zvolit jiný režim poslechu.

Žádný zvuk nevychází ze středového reproduktoru.

Když je zvolen režim poslechu STEREO nebo MONO, středový reproduktor nevydává žádný zvuk.

Ze zadních a height reproduktorů nevychází žádný zvuk.

V závislosti na zdroji a aktuálním režimu poslechu nemusí reproduktory vydávat příliš mnoho zvuku. Zkuste zvolit jiný režim poslechu.

Žádný zvuk ze subwooferu.

Pokud přehráváte materiál neobsahující žádné informace v LFE kanálu, subwoofer nevydává žádný zvuk.

Nízká hlasitost.

Zkontrolujte nastavení hlasitosti. Úroveň hlasitosti je nastavitelná - Min, 1 až 79, Max (80). Úroveň přibližně 40 je běžná v domácím prostředí.

Žádný zvuk z připojeného gramofonu.

Pokud váš gramofon používá MC (moving coil) přenosku, musíte použít audio korektor a MC předzesilovač / transformátor.

Je slyšet šum

Použití kabelových svazků - analogové audio kabely (RCA) jsou vedeny společně se síťovými a reproduktorovými kabely - může degradovat kvalitu zvuku.

Mohlo by docházet ke vzniku interferencí. Změňte polohu kabelů.

Po připojení sluchátek se zvuk změní.

Když jsou připojena sluchátka, režim poslechu bude nastaven na STEREO, pokud již nebyl nastaven na DIRECT, PURE AUDIO (modely pro Evropu, Austrálii, Asii) nebo MONO.

O signálech DTS.

Pokud program DTS končí a bitstream DTS se zastaví, jednotka zůstane v režimu poslechu DTS a dts indikátor zůstává svítit. Důvodem je zabránit šumu, pokud na vašem přehrávači použijete funkce přerušování přehrávání (PAUSE), rychloposuv vpřed (FAST FORWARD) nebo rychloposuvu vzad (FAST RE-VERSE). Pokud přepnete váš přehrávač z DTS na PCM, nemusíte slyšet žádný zvuk, protože jednotka nepřepíná formáty okamžitě. V takovém případě musíte váš přehrávač zastavit asi na 3 sekundy a pak obnovit přehrávání.

U některých CD a LD přehrávačů nebudete schopni řádně přehrávat DTS nosiče, i když je váš přehrávač připojen k digitálnímu vstupu jednotky. Toto je obvykle způsobeno tím, že DTS bitstream byl zpracován (byla změněna např. výstupní úroveň, vzorkovací frekvence nebo frekvenční rozsah) a jednotka jej nerozpozná jako pravý DTS signál. V takovém případě můžete slyšet šum.

Při přehrávání nosičů s DTS může při použití funkce přerušování přehrávání (PAUSE), rychloposuv vpřed (FAST FORWARD) nebo vzad (FAST REVERSE) vzniknout krátký slyšitelný šum. Při přehrávání nosičů s DTS může při použití funkce přerušování přehrávání (PAUSE), rychloposuv vpřed (FAST FORWARD) nebo vzad (FAST REVERSE) vzniknout krátký slyšitelný šum. Toto však není porucha.

Není slyšet začátek audio programu přivedeného na vstup HDMI.

Protože identifikace formátu HDMI zabere delší dobu než je tomu u ostatních digital audio signálů, výstup audio signálu nemusí začít okamžitě.

Režim poslechu

Pro poslech Dolby Digital a/nebo DTS zvuku je nutné digitální připojení

Zkontrolujte nastavení výstupu digitálního audia na připojeném komponentu. Na některých herních konzolách – zejména podporujících DVD – je implicitní nastavení OFF.

Po stisknutí RECEIVER na DO pro přepnutí displeje na hlavní jednotce opakovaně stiskněte DISPLAY. Můžete vidět formát vstupu.

Pokud výše zmíněné problém nevyřeší, zkontrolujte následující.

Nelze zvolit požadovaný režim poslechu.

V závislosti na statutu připojení reproduktorů nelze zvolit některé režimy poslechu. Podrobnosti viz sekce "**Volitelné režimy poslechu**".

Žádný zvuk s formátem signálu Dolby Atmos.

Musí být připojeny zadní nebo height reproduktory. Po připojení reproduktorů se ujistěte, že nastavení připojení v "Configuration" - "Speaker Channels" jsou správná.

Přehrávání Dolby Atmos je možné pouze se vstupním signálem Dolby Atmos.

Nelze zvolit režim poslechu PURE AUDIO.

(modely pro Evropu, Austrálii, Asii)

Režim poslechu PURE AUDIO nelze zvolit, pokud je aktivní Zone 2.

Video

Ujistěte se, že výstupní konektor připojeného zařízení a vstupní konektor této jednotky jsou správně propojeny.

Ujistěte se, že žádný z připojovacích kabelů není zlomený, zkroucený nebo poškozený.

Přesvědčte se, že zapnutí vstupu na straně monitoru je správné.

Pokud výše zmíněné problém nevyřeší, zkontrolujte následující.

Žádný obraz ze zdroje připojeného k HDMI.

Volič vstupu této jednotky musí být v pozici odpovídající konektoru, ke kterému je připojen přehrávač.

Pokud je zvolen režim poslechu PURE AUDIO, video obvody jsou vypnuty a vystupovat mohou pouze videosignály vstupující prostřednictvím HDMI IN. (modely pro Evropu, Austrálii, Asii).

Zkontrolujte, zda je na displeji hlavní jednotky zobrazeno hlášení "Resolution Error", když není zobrazeno video vstupující prostřednictvím konektoru HDMI IN. V takovém případě TV nepodporuje rozlišení video vstupu z přehrávače. Změňte nastavení na přehrávači.

Spolehlivá činnost s HDMI-to-DVI adaptérem není garantována. Navíc k tomu nejsou podporovány video signály z PC.

Zkuste vypnout funkci DeepColor. Pro vypnutí funkce Deep Color současně stiskněte tlačítko STRM BOX a \odot ON/STANDBY na hlavní jednotce. Stiskněte a podržte tlačítko **STRM BOX** a stiskněte \odot ON/STANDBY tolikrát, až se na displeji zobrazí **Deep Color:Off**. Pro reaktivaci funkce DeepColor opakujte výše uvedený postup, dokud se na displeji neobjeví "Deep Color: On/.

Žádný obraz ze zdroje připojeného ke komponentnímu video konektoru.

Jestliže do jednoho systému vstupuje několikanásobný video signál, pak výstup bude v pořadí: HDMI - komponentní video/ kompozitní video. V tomto případě pro výstup kompozitního videa nastavte "HDMI Input" na "-----".

Obraz bliká.

Je možné, že rozlišení přehrávače není kompatibilní s rozlišením vašeho TV. Pokud jste připojili přehrávač k jednotce prostřednictvím HDMI kabelu, zkuste změnit výstupní rozlišení přehrávače. Zlepšení může nastat i tehdy, když změňte režim obrazovky na TV.

Propojené ovládání

Není možné žádné propojené ovládání s CEC kompatibilními zařízeními, např. TV.

Nastavte nastavení **HDMI CEC (RIHD)** jednotky na "On". Stiskněte RECEIVER a poté SETUP na DO, zvolte "Setup" - "6 Hardware" - "HDMI" - "HDMI CEC (RIHD)" a nastavte "Yes".

Rovněž je nutné provést nastavení HDMI propojeného systému na CEC kompatibilní zařízení. Zkontrolujte instrukce ovládání.

Funkce RI nepracuje.

Pro možnost použití funkce RI musí být provedeno připojení RI a analogové audio připojení (RCA) mezi komponentem a AV receiverem.

Funkce RI není k dispozici, pokud je zvolena ZONE2.

Tuner

Příjem je zašuměný, FM stereo příjem je zašuměný, indikátor "FM STEREO" nesvítí.

Zkontrolujte připojení antény.

Změňte polohu antény.

Přemístěte jednotku do větší vzdálenosti od TV a PC.

Projíždějící automobily a prolétající letadla mohou způsobit interference.

Betonové stěny zeslabují rozhlasové signály.

Poslouchejte stanici v režimu MONO.

Pokud posloucháte AM stanici, používání dálkového ovladače může způsobit šum.

Bluetooth

Zkuste zapojit/odpojit napájení jednotky, zkuste zapnout/vypnout Bluetooth kompatibilní zařízení. Zkuste restartovat Bluetooth kompatibilní zařízení.

Bluetooth kompatibilní zařízení musí podporovat profil A2DP.

V blízkosti zařízení (jako jsou například mikrovlnná trouba nebo bezdrátový telefon využívající pásmo 2.4 GHz) může docházet k interferencím rádiových vln, která znemožňuje používání této jednotky.

Pokud je v blízkosti jednotky nějaký kovový předmět, může dojít k poruše nebo ke ztrátě spojení.

Pokud výše zmíněné problém nevyřeší, zkuste následující.

Nelze se spojit s touto jednotkou.

Bluetooth funkce na Bluetooth kompatibilním zařízení není aktivována. Aktivace funkce Bluetooth viz Manuál vašeho Bluetooth-kompatibilního zařízení.

Pokud vytváříte poprvé spojení Bluetooth mezi touto jednotkou a Bluetooth-kompatibilním zařízením a pokud toto spojení selže, zvolte "6 Hardware" - "Bluetooth", proveďte "Clear" v "Pairing Information", vypněte a znovu zapněte vaše Bluetooth-kompatibilní zařízení, a vytvořte spojení znovu.

Pokud používáte současně spojení WLAN a Bluetooth, zkuste pro získání lepšího spojení propojit ETHERNET port a router pomocí ethernetového kabelu, poté co jste zvolili "6 Hardware" - "Network" a změnili nastavení "Wi-Fi" na "Off (Wired)".

Jednotka nemůže přehrávat hudbu ani po úspěšném Bluetooth

Pokud je na vašem Bluetooth kompatibilním zařízení nastavena nízká hlasitost, přehrávání může být nedostupné. Zvýší hlasitost Bluetooth kompatibilního zařízení

V závislosti na vašem Bluetooth kompatibilním zařízení může být toto vybaveno přepínačem Send/Receive. Zvolte režim Send (vysílač).

V závislosti na charakteristikách nebo specifikacích vašeho Bluetooth-kompatibilního zařízení není přehrávání na jednotce garantováno.

Zvuk je přerušovaný.

Problém může být v Bluetooth kompatibilním zařízení. Zkontrolujte informace na webové stránce.

Špatná kvalita zvuku po spojení s Bluetooth kompatibilním zařízením.

Špatný příjem Bluetooth. Přemístěte Bluetooth kompatibilní zařízení blíž k jednotce a odstraňte případné překážky mezi Bluetooth kompatibilním zařízením a touto jednotkou.

Funkce Auto Reconnect nebo Bluetooth nepracuje.

V závislosti na vašem Bluetooth-kompatibilním zařízení tato funkce nemusí pracovat. V takovém případě proveďte spárování jednotky s Bluetooth-kompatibilním zařízením a znovu spusťte přehrávání.

Funkce síť

"Network Setup" lze zvolit po spuštění sítě, i když toto nebylo předtím možné. Spuštění může trvat asi minutu.

Pokud bliká indikátor NET, jednotka není správně připojena k domácí síti.

Zkuste jednotku a router odpojit od napájení a poté je znovu zapojte. Zkuste restartovat router.

Pokud výše zmíněné problém nevyřeší, zkuste následující.

Nelze získat přístup k internetovému rádiu.

Některé internetové služby nebo obsahy dostupné prostřednictvím tohoto zařízení nemusí být přístupné v případě, že jejich poskytovatel ukončil své služby.

Ujistěte se, že váš modem a router jsou správně připojeny a zapnuty.

Ujistěte se, že port routeru na straně LAN je správně připojen k AV receiveru.

Ujistěte se, že z jiných komponentů je možné připojení k internetu. Pokud připojení není možné, vypněte veškeré komponenty připojené k síti, chvíli počkejte, a pak komponenty opět zapněte.

Pokud není specifická stanice dostupná pro poslech, ujistěte se, že registrovaná URL je korektní, a že formát distribuovaný touto stanicí je podporován touto jednotkou.

V závislosti na poskytovateli internetových služeb je nutné nastavení proxy serveru.

Ujistěte se, že použitý router a/nebo modem jsou podporovány vaším poskytovatelem internetových služeb.

Nelze získat přístup k síťovému serveru.

Jednotka musí být připojena ke stejnému routeru jako síťový server.

Ujistěte se, že váš síťový server byl spuštěn.

Ujistěte se, že váš síťový server je správně připojen k domácí síti.

Ujistěte se, že váš síťový server je správně nastaven.

Ujistěte se, že port routeru na straně LAN je správně připojen k AV receiveru.

Při poslechu hudebních souborů ze síťového serveru se přehrávání zastaví.

Ujistěte se, že váš síťový server je kompatibilní s touto jednotkou.

Pokud PC slouží jako síťový server, zkuste ukončit veškeré softwarové aplikace - ponechte běžet pouze software serveru (Media® Player 12 apod.).

Pokud stahujete nebo kopírujete velké soubory, může dojít k přerušení přehrávání.

USB paměťové zařízení

USB paměťové zařízení není zobrazeno.

Zkontrolujte, zda jsou paměťové zařízení USB nebo USB kabel správně zapojeny do USB portu jednotky.

Odpojte USB paměťové zařízení od AV receiveru a zkuste je znovu připojit.

Výkon při použití harddisku napájeného přes USB port není garantován.

V závislosti na typu formátu nemusí přehrávání probíhat normálně. Zkontrolujte, zda je typ formátu souboru podporován.

USB paměťová zařízení s funkcí zabezpečení nejsou podporována.

Wi-Fi (WLAN)

Zkuste odpojit a znovu připojit napájení WLAN routeru a jednotky, zkontrolujte stav zapnutí WLAN routeru, zkuste restartovat WLAN router.

Pokud výše zmíněné problém nevyřeší, zkuste následující.

Nelze se připojit k Wi-Fi (WLAN).

Nastavení WLAN routerů je možná přepnuto na **Manual**. Přepněte nastavení zpět na **Auto**.

Zkuste provést manuální nastavení. Spojení by mohlo být úspěšné.

Pokud je v nastavení WLAN routeru zvolen režim "stealth" (neviditelný = režim skrytí SSID klíče) nebo pokud je každé spojení vypnuto, SSID se nezobrazí. Změňte nastavení a zkuste to znovu.

Zkontrolujte, zda jsou SSID a nastavení kódování (WEP, etc.) správná. Ujistěte se, že síťová nastavení jednotky jsou provedena správně.

Připojení na SSID obsahující multi-byte znaky není podporováno. Pojmenujte SSID WLAN routeru pouze s použitím single-byte alfanumerických znaků a zkuste znovu připojení k síti.

Přehrávání je přerušováno a nefunguje kontakt.

Rádiové vlny nelze přijímat kvůli špatnému spojení. Zkraťte vzdálenost od přístupového bodu WLAN nebo odstraňte případné překážky. Umístěte jednotku dál od mikrovlnné trouby nebo jiného přístupového bodu. Doporučuje se umístit Wi-Fi router (přístupový bod) a jednotku do stejné místnosti.

Pokud jsou v blízkosti jednotky umístěny kovové předměty, WLAN připojení nemusí být možné (tyto předměty mohou ovlivňovat rádiové vlny).

2.4 GHz pásmo pro WLAN nemusí být dostačující. Propojte ETHERNET port a router pomocí ethernetového kabelu, poté co jste zvolili "6 Hardware" - "Network" a změnili nastavení "Wi-Fi" na "Off (Wired)".

Pokud je v blízkosti jednotky používáno jiné WLAN zařízení, může dojít ke vzniku mnoha problémů - například přerušení přehrávání a komunikace. Tyto problémy lze eliminovat změnou kanálu vašeho WiFi routeru. Pro instrukce ke změně kanálů viz Manuál vašeho WiFi routeru.

Funkce multi-zone

Z připojeného přehrávače nevychází žádné pásmo.

S funkcí multi-zone vystupuje zvuk pouze v případě, že zdrojem vstupního signálu je externí komponent připojený ke vstupnímu konektoru analogového audia jednotky "NET", "BLUETOOTH", "AM" nebo "FM". Přehrávání multi-zone není možné, pokud je jednotka propojena s přehrávačem pomocí HDMI nebo digitálního kabelu.

Připojte přehrávač pomocí RCA kabelu. Některé přehrávače rovněž vyžadují nastavení analogového výstupu.

Z externího komponentu do Zone 2 může být reprodukován pouze analogový audio signál.

Pokud je zvolen vstupní zdroj "NET", do Zone 2 může být reprodukován DSD a Dolby TrueHD audio signál.

Dálkový ovladač

Ujistěte se, že baterie v DO jsou vloženy se správnou polaritou.

Vložte nové baterie. Nepoužívejte současně různé typy baterií neb o staré a nové baterie.

Ujistěte se, že DO není příliš daleko od přístroje a že mezi DO a senzorem DO jednotky nejsou žádné překážky.

Ujistěte se, že na jednotku nedopadá přímé sluneční nebo zářivkové světlo. V případě potřeby jednotku přemístěte.

Pokud je jednotka instalována v racku nebo skříni s dvířky ze zbarveného skla nebo v případě že dvířka jsou zavřená, DO nemusí fungovat spolehlivě.

Pokud výše zmíněné problém nevyřeší, zkuste následující.

Dálkový ovladač nefunguje.

Před ovládáním této jednotky pomocí dálkového ovladače stisknete **RECEIVER** na DO.

Nelze ovládat jiné komponenty Onkyo pomocí RI kódu dálkového ovládání.

Ujistěte se, že veškeré video komponenty jsou řádně zapojeny pomocí RI kabelu. Pokud používáte k propojení RI kabely, musíte současně použít i propojení analogového audia (RCA kabel). (Pouhé připojení pomocí RI kabelu nepostačuje!)

Ujistěte se, že jste zvolili správný režim DO.

Když je zadán RI kód dálkového ovládání, nasměrujte DO na senzor dálkového ovládání této jednotky.

Ujistěte se, že zobrazení vstupu je správně nastaveno.

Zadejte znovu RI kód dálkového ovládání.

Nelze ovládat komponenty Onkyo (bez RI) a komponenty jiných výrobců.

Vyzkoušejte DO nasměrovaný na senzor dálkového ovládání každého komponentu.

Při používání DO pro ovládání AV komponentů jiných výrobců nemusí některá tlačítka fungovat očekávaným způsobem. Některé komponenty také nemusí fungovat vůbec.

Ujistěte se, že jste zvolili správný režim DO.

Ujistěte se, že jste zadali správný kód dálkového ovládání.

Ujistěte se, že je nastaveno stejné ID pro jednotku i pro dálkový ovladač.

Zadejte znovu správný kód dálkového ovládání. Pokud existuje několik kódů, vyzkoušejte každý z nich.

Displej a OSD

Displej nesvítí.

Ujistěte se, že není aktivní funkce DIMMER. Stiskněte tlačítko **DIMMER** a změňte nastavení jasu displeje. Displej je vypnut, pokud byl nastaven režim poslechu PURE AUDIO (modely pro Evropu, Austrálii, Asii).

Nezobrazuje se menu ON-SCREEN.

Na vašem TV musí být zvolen video vstup, ke kterému připojena tato jednotka.

Nastavte "TV Out" - "Impose OSD" na "On".

(modely pro Evropu, Austrálii, Tchajwan a Asii)

Displeje na obrazovce nejsou zobrazeny, pokud je OSD jazyk nastaven na Čínštinu a volič vstupu je "NET" nebo "BLUETOOTH". Ovládejte potvrzováním na displeji hlavní jednotky. Pamatujte, že displej na hlavní jednotce nepodporuje čínské znaky. Znaky, které nemohou být zobrazeny, jsou nahrazeny hvězdičkou (*).

RI Dock

Ujistěte se, že jednotka je zapnuta, je zvolen správný vstupní zdroj, a je nastavena správná hlasitost.

Ujistěte se, že vidlice a kabelové svorky jsou řádně připojené.

Ujistěte se, že iPod/iPhone je správně vložen do dokovací stanice. Pokud je iPod/iPhone v pouzdře, nemusí být správně připojen k dokovací stanici. Před vložením do dokovací stanice vždy vyjměte iPod/iPhone z pouzdra. Zkuste odpojit a znovu připojit iPod/iPhone.

Ujistěte se, že iPod/iPhone aktuálně přehrává.

Pokud výše zmíněné problém nevyřeší, zkuste následující.

Žádný zvuk.

Zkuste resetovat iPod/iPhone.

Žádný obraz.

Ujistěte se, že na TV nebo jednotce je zvolen správný vstup.

Ujistěte se, že pro nastavení TV OUT vašeho modelu iPod/iPhone je zvoleno **On**.

Některé verze iPod/iPhone nepodporují video výstup.

Dálkovým ovladačem AV receiveru nelze ovládat iPod/iPhone.

iPod/iPhone nelze ovládat, pokud je na něm zobrazeno logo Apple.

Ujistěte se, že jste zvolili správný režim DO.

Pokud používáte dálkový ovladač AV receiveru, nasměrujte jej na tuto jednotku.

Před použitím DO možná bude nutné zahájit přehrávání na vašem modelu iPod/iPhone, aby byl rozpoznán volič vstupu.

V závislosti na modelu iPod/iPhone nemusí některá tlačítka fungovat očekávaným způsobem.

Zkuste resetovat iPod/iPhone.

Jednotka neočekávaně zvolí iPod/iPhone jako vstupní zdroj.

Před volbou jiného vstupního zdroje vždy přerušte přehrávání (PAUSE) z iPod/iPhone. Pokud není přehrávání přerušeno, může funkce DIRECT CHANGE během přestávky mezi skladbami omylem zvolit iPod/iPhone jako vstupní zdroj.

Ostatní**Z jednotky vycházejí zvláštní zvuky.**

Pokud jste do stejné stěnové zásuvky kromě této jednotky připojili další jednotku, tyto zvuky mohou být výsledkem této další jednotky- Pokud se symptomy vylepší odpojením síťové vidlice další jednotky, použijte pro každou jednotku jinou stěnovou zásuvku.

Při provádění procedury AUTOMATIC SPEAKER SETUP selže měření a zobrazí se hlášení "Ambient noise is too high".

Toto může být způsobeno poruchou vaší reproduktorové soustavy. Zkontrolujte, zda soustava vydává normální zvuk.

Funkce Late Night nefunguje.

Ujistěte se, že zdrojový materiál je ve formátu Dolby Digital, Dolby Digital Plus, nebo Dolby TrueHD.

Funkce Cinema Filter nefunguje.

Tuto funkci lze použít s následujícími režimy poslechu: Dolby Digital, Dolby Digital Plus, Dolby TrueHD, Multichannel, DTS, DTS-ES, DTS Neo:6 Cinema, DTS 96/24, DTS-HD High Resolution Audio, DTS-HD Master Audio, DTS Express, DSD.

Jak provést změnu jazyka u multiplexového zdroje?

Zvolte "Main" nebo "Sub" pro "3. Audio Adjust" - "Multiplex/Mono" - "Multiplex Input Channel".

Není možné připojit se k AV receiveru z internetového prohlížeče.

Ujistěte se, že IP adresa AV receiveru v internetovém prohlížeči je zadána správně.

Pokud používáte pro alokování IP adresy DHCP, IP adresa tohoto AV receiveru mohla být změněna.

Ujistěte se, že AV receiver a PC jsou správně připojen k síti.

Spotřeba v pohotovostním režimu (STANDBY).

V následujících případech může spotřeba v pohotovostním režimu dosáhnout maximálně 4,4 W:

- Když je pro "Network Standby" v "6 Hardware" - "Power Management" - "Network" provedeno nastavení "On".
- Když je pro "HDMI CEC (RIHD)" nastaveno "On". (V závislosti na stavu TV přejde jednotka do normálního režimu STANDBY.)
- Když je pro "HDMI Through" nastaveno cokoliv jiného než "Off".
- Když je pro "Network Standby" v "6 Hardware" - "Power Management" provedeno nastavení "On".
- Když pro "USB Power Out at Standby" je nastaveno "On".

Referenční informace

Propojené ovládání s CEC-kompatibilními komponenty

Propojí ovládání s produktem odpovídajícím CEC standardu HDMI.
Uvědomte si, že spojení není garantováno se všemi CECX zařízeními.

Ovládání bylo potvrzeno na následujících zařízeních (k únoru 2015).

TV (v náhodném pořadí):

Toshiba TV přijímače
Sharp TV přijímače

Přehrávače / rekordéry (v náhodném pořadí)

Onkyo a Integra RIHD kompatibilní přehrávače
Toshiba přehrávače a rekordéry
Sharp přehrávače a rekordéry (pouze když jsou používány společně s TV přijímači Sharp)

UPOZORNĚNÍ

Aby byla zajištěna správná RI funkce, nepřipojujte ke konektorům HDMI větší počet RIHD kompatibilních komponentů než je uvedeno v následujícím. RI funkce nejsou garantovány, pokud je ke konektorům HDMI připojen větší počet RIHD kompatibilních komponentů než je uvedeno v následujícím. AV receiver nepropojte s jiným AV receiverem prostřednictvím HDMI.

Blu-ray Disc/DVD přehrávače:	maximálně 3
Blu-ray Disc/DVD rekordéry:	maximálně 3
Tunery kabelové TV, digitální tunery pozemní TV, satelitní tunery:	maximálně 4

Kontrola možnosti nastavení HDMI propojeného ovládání.

1. Zapněte napájení všech připojených komponentů.
2. Zapněte napájení TV a ověřte si, že napájení všech připojených komponentů se automaticky vypne propojeným ovládáním.
3. Zapněte napájení Blu-ray Disc/DVD přehrávače/rekordéru.
4. Zahajte přehrávání na Blu-ray Disc/DVD přehrávači/rekordéru, a ověřte si následující:
Napájení AV receiveru je automaticky zapnuto a je zvolen vstup, ke kterému je Blu-ray Disc/DVD přehrávač/rekordér připojen.
Napájení TV je automaticky zapnuto a je zvolen vstup, ke kterému je připojen AV receiver.
5. Podle návodu k obsluze pro TV zvolte v on-screen menu TV položku "Use the TV speakers" a ověřte si, že zvuk vystupuje z reproduktorů TV a nikoli z reproduktorů připojených k AV receiveru.
6. Zvolte v menu TV položku **"Use the speakers connected from the AV receiver"** a ověřte si, že zvuk vystupuje z reproduktorů připojených k AV receiveru a nikoli z reproduktorů TV.

I v případě, že nastavíte audio výstup na TV reproduktory, bude zvuk vycházet z reproduktorů připojených k AV receiveru, pokud nastavíte hlasitost nebo zapnete vstup na AV receiveru. Pro výstup zvuku z TV reproduktorů je třeba znovu provést ovládání na TV.

V případě RIHD připojení RI komponentů a RI audio control kompatibilních komponentů nepřipojujte současně RI kabely.

Jestliže jako vstup na TV zvolíte jiný konektor než HDMI, ke kterému je připojen AV receiver, pak vstup na AV receiveru bude přepnut na "TV".

AV receiver se automaticky zapne tehdy, kdy to bude považovat za nutné. Ani v případě, že AV receiver je připojen k RIHD-kompatibilnímu TV nebo přehrávači/rekordéru se AV receiver nezapne, pokud to nebude nutné. Nemusí se zapnout v případě, že TV je nastaven na reprodukci zvuku z TV.

V závislosti na modelu připojeného komponentu nemusí fungovat propojené systémové funkce s AV receiverem. V takových případech ovládejte přímo AV receiver.

Pokud nelze přehrávač/rekordér ovládat dálkovým ovladačem AV receiveru, odpovídající komponent nemůže být programován pro podporování operací dálkového ovládání CEC. Pro používání dálkového ovladače naprogramujte kód dálkového ovládání výrobce komponentu.

Informace k HDMI

HDMI (High Definition Multimedia Interface) je rozhraní navržené pro připojení TV, projektorů, Blu-ray Disc/DVD přehrávačů, set-top boxů, a dalších video komponentů. Doposud byly k propojení AV komponentů zapotřebí separátní audio a video kabely. V případě HDMI, může jediný kabel přenášet řídicí signály, digitální video, a až 8 digitálních audio kanálů (2-kanálová PCM, multikanálové digitální audio, a multikanálová PCM). HDMI video stream (tj. videosignál) je kompatibilní s DVI (Digital Visual Interface) (*1), takže TV nebo zobrazovače se vstupem DVI mohou být připojeny pomocí adaptéru/kabelu HDMI-to-DVI (Toto nemusí fungovat se všemi TV nebo zobrazovači – důsledkem je absence obrazu). Tato jednotka využívá HDCP (High-bandwidth Digital Content Protection)(*2), takže pouze HDCP kompatibilní komponenty mohou zobrazit obraz.

HDMI této jednotky podporuje následující funkce:

- Audio Return Channel, 3D, x.v.Color, Deep Color, LipSync, 4K (Passthrough)

Audio formáty podporované jednotkou:

- 2-kanálová lineární PCM (32 - 192 kHz, 16/20/24 bit)
- Multikanálová lineární PCM (maximálně 7.1ch, 32 - 192 kHz, 16/20/24 bit)
- Bitstream (Dolby Atmos, Dolby Digital, Dolby Digital Plus, Dolby TrueHD, DTS, DTS-HD High Resolution Audio, DTS-HD Master Audio)
- DSD

Váš Blu-ray Disc/DVD přehrávač musí rovněž podporovat HDMI výstup výše uvedených audio formátů.

OCHRANA PROTI KOPÍROVÁNÍ:

Jednotka podporuje Revize 1.4 a 2.2 (pouze konektory HDMI OUT a HDMI IN1 až 3) specifikace HDCP (High-bandwidth Digital Content Protection) (*2), což je systém ochrany proti kopírování pro digitální video signály. Ostatní zařízení připojená k jednotce musí rovněž podporovat HDCP!

*1 DVI (Digital Visual Interface): Norma pro rozhraní digitálního videa, formulovaná DDWG (*3) v roce 1999.

*2 HDCP (High-bandwidth Digital Content Protection): Technologie šifrování videosignálu vyvinutá společností Intel pro HDMI/DVI. Je navržena pro ochranu obsahu a k zobrazení šifrovaného videosignálu vyžaduje HDCP kompatibilní receiver.

*3 DDWG (Digital Display Working Group): Skupina výrobců vedená společnostmi Intel, Compaq, Fujitsu, Hewlett Packard, IBM, NEC, a Silicon Image; cílem této otevřené průmyslové skupiny je adresovat požadavky průmyslu na specifikace digitální konektivity pro vysoce výkonné PC a digitální zobrazovače.

Některé obsahy lze přehrávat pouze s HDCP Rev. 2.2 kompatibilními zařízeními. Pro jejich přehrávání připojte HDCP Rev.2.2 kompatibilní TV nebo přehrávač ke konektoru HDMI OUT nebo HDMI IN1 až 3 této jednotky.

HDMI video stream (tj. videosignál) je kompatibilní s DVI (Digital Visual Interface) (*1), takže TV nebo zobrazovače se vstupem DVI mohou být připojeny pomocí adaptéru/kabelu HDMI-to-DVI. Uvědomte si, že propojení DVI přenáší pouze video signál - tj. musíte provést separátní propojení pro audio.

Spolehlivá činnost s takovýmto adaptérem není garantována. Navíc k tomu nejsou podporovány video signály z PC.

HDMI audiosignál (vzorkovací frekvence, délka bitu, atd.) může být omezen komponentem připojeným jako zdroj. Pokud je obraz špatný nebo při absenci zvuku z komponentu připojeného prostřednictvím HDMI, zkontrolujte nastavení. Podrobnosti viz Manuál připojeného komponentu.

Domácí síť (LAN)

Propojení několika komponentů pomocí kabelů, které umožňuje vzájemnou komunikaci, se nazývá "síť". Mnohé domácnosti vytváří (obecně se používá termín "budují") síť propojující počítače a herní zařízení s internetem a umožňující výměnu dat mezi počítači.

Síť zřízená v relativně malé oblasti (jako je domácnost) se nazývá LAN (Local Area Network).

V tomto manuálu je používán termín "**domácí síť**" (rodinná síť) namísto **LAN** - takže tato LAN se stane mnohem známější.

Propojením této jednotky se síťovým serverem (jako je PC) je možné přehrávat hudební soubory uložené na síťovém serveru (v PC). Navíc k tomu - připojením na internet - je rovněž možný poslech internetového rádia.

Tato jednotka, PC a internet nejsou propojeny přímo.

K propojování s PC a/nebo internetem je zapotřebí několik komponentů (síťové komponenty).

Komponenty potřebné pro zřízení domácí sítě (LAN)

Komponenty nutné pro domácí síť (LAN) pro využití funkce NET této jednotky jsou následující.

Router

Router je zařízení, které řídí tok informací (dat) mezi jednotkou, PC, a internetem. V terminologii sítě se tok informací (dat) nazývá "traffic" (provoz). Úkolem routeru je řídit tok informací (provozu) mezi propojenými komponenty.

- Doporučuje se použít router s vestavěným switchem 100Base-TX.
- Navíc k tomu - pokud je váš router vybaven funkcí DHCP - toto umožňuje jednodušší nastavení sítě.
- Některé routery mají vestavěný modem a někteří poskytovatelé internetových služeb (Internet Service Provider = ISP) vyžadují používání specifických routerů.

V případě pochyb se obraťte na vašeho poskytovatele internetových služeb nebo prodejce výpočetní techniky.

CAT5 ethernetový kabel

Ethernetový kabel propojuje zařízení tvořící síť. Existují dva typy těchto kabelů - straight-type a cross-type.

Pro připojení jednotky k vaší domácí síti použijte stíněný kabel CAT5 Ethernet (straight-type).

Pro podrobnosti k ethernetovému kabelu se obraťte na vašeho prodejce výpočetní techniky.

Síťový server (pokud je použit PC a síťový server)

Komponent sloužící k ukládání hudebních souborů a poskytování těchto souborů v době jejich přehrávání.

Požadavky na používání této jednotky závisí na komponentu, který je použit jako síťový server.

Podmínky pro pohodlné přehrávání hudebních souborů na AV receiveru závisí na použitém síťovém serveru (výkon počítače). Viz Návody k obsluze pro použitá zařízení.

Modem (pokud se používá internetové rádio)

Zařízení, které spojuje domácí síť (LAN) a Internet.

Existuje mnoho typů modemů - v závislosti na formách připojení k internetu.

Navíc k tomu je pro připojení k internetu požadováno uzavření smlouvy se společností poskytující službu internetového připojení - ISP (Internet Service Provider).

Pro připojení k internetu použijte modem doporučený vaším poskytovatelem internetových služeb.

Existují zařízení, která mají současně funkci routeru i modemu.

V rámci výše uvedených komponentů sítě připravte, router, ethernetový kabel, a síťový server - pokud je používána NET funkce "**network server**". Pro možnost využívat NET funkci "**Internet radio**" je nutné použít router, ethernetový kabel, a modem (a smlouvu s poskytovatelem internetových služeb).

Požadavky na server

Přehrávání ze serveru

Tato jednotka může přehrávat digitální hudební soubory uložené na PC nebo media serveru a podporuje následující technologie:

- Windows Media® Player 11
- Windows Media® Player 12
- DLNA-certifikovaný media server

Síťový server musí být připojen ke stejné síti jako tato jednotka. Může být zobrazeno až 20000 složek a tyto složky mohou být vnořeny až do hloubky 16 úrovní.

V závislosti na media serveru tato jednotka nemusí media server rozpoznat, nebo nemusí být schopna přehrávat jeho hudební soubory.

Vzdálené přehrávání

Vzdálené přehrávání je funkce, která umožňuje AV receiveru přehrávat hudební soubory uložené na různých zařízeních, a to ovládním DLNA kompatibilního ovládacího zařízení a PC v domácí síti.

- Windows Media® Player 12
- DLNA certifikovaný (v rámci DLNA Interoperability Guidelines version 1.5) media server nebo ovládací komponent.

Nastavení závisí na media serveru nebo na ovládacích komponentech. Podrobnosti viz Návody k obsluze vašich zařízení.

Pokud je na vašem PC nainstalován OS Windows® 8/Windows® 7, Windows Media® Player 12, pak je Windows Media Player 12 již součástí OS. Další informace viz webová stránka Microsoft.

Požadavky na USB paměťové zařízení

USB MASS STORAGE DEVICE CLASS (není však vždy garantováno).

Formát systému souborů FAT16 nebo FAT32.

Pokud je USB zařízení rozděleno na oddíly (partition), pak každý oddíl bude považován za samostatné zařízení.

Může být zobrazeno až 20000 složek a tyto složky mohou být vnořeny až do hloubky 16 úrovní.

USB huby a USB paměťová zařízení s funkcí hubu nejsou podporována. Nepřipojujte takováto zařízení k jednotce!

Pokud není připojené médium podporováno, bude na displeji zobrazeno hlášení "No Storage".

Zvukové soubory chráněné copyrightem není možné přehrávat.

Pokud je k této jednotce připojen USB audio přehrávač, zobrazení na něm se může lišit od zobrazení této jednotky. Navíc k tomu nejsou na této jednotce dostupné ovládací funkce audio přehrávače (klasifikace a třídění hudebních souborů doplňování informací, atd.).

Nepřipojujte PC do USB portu této jednotky. Přenos zvuku z PC do USB portu této jednotky není možný.

Paměťová média (karty) vložené do USB čtečky paměťových karet nemusí být dostupná v této funkci..

Některá USB paměťová zařízení a jejich obsah mohou vyžadovat určitou dobu pro načtení.

V závislosti na USB paměťovém zařízení nemusí být možné řádné načtení obsahu a správné napájení.

ONKYO nepřebírá žádnou odpovědnost jakéhokoliv druhu za ztrátu nebo poškození dat uložených na USB paměťovém zařízení, pokud je toto zařízení použito s touto jednotkou. Doporučujeme vám předem zálohovat vaše důležité hudební soubory.

Výkon při použití harddisku napájeného přes USB port není garantován.

Pokud chcete k USB portu jednotky připojit USB harddisk, doporučujeme použít model se samostatným napájením (ne napájení po USB kabelu).

Pokud je použit audio přehrávač napájený bateriemi, ujistěte se o dostatečné kapacitě baterií.

Tato jednotka nepodporuje USB flash disky vybavené bezpečnostními funkcemi.

Podporované formáty audio

Při přehrávání souborů ze serveru a z paměťového zařízení USB podporuje tato jednotka následující formáty hudebních souborů.

Hudební soubory v následujících formátech, které mohou být přehrávány v závislosti na síťovém serveru. Pokud například použijete Windows Media® Player 12, nelze přehrávat veškeré hudební soubory uložené na PC. Hudební soubory, které lze přehrát, jsou soubory zaregistrované v knihovně Media® Player 12 Library.

Soubory s variabilní přenosovou rychlostí (VBR) jsou podporovány. Doby přehrávání však v tomto případě nemusí být. V tomto případě nicméně nemusí být zobrazeny správné doby přehrávání.

Tato jednotka podporuje plynulé (*gapless*) přehrávání souborů z USB paměťového zařízení za následujících podmínek.

Pokud jsou průběžně přehrávány soubory WAV, FLAC a Apple Lossless se stejným formátem, vzorkovací frekvencí, počtem kanálů, a kvantizační přenosovou rychlostí.

Vzdálené přehrávání NEPODPORUJE plynulé (*gapless*) přehrávání.

Pro přehrávání prostřednictvím WLAN nejsou podporovány vzorkovací frekvence 88.2 kHz nebo vyšší, DSD a Dolby TrueHD.

UPOZORNĚNÍ:

Se vzdáleným přehráváním na této jednotce nejsou podporovány následující formáty:

- FLAC, Ogg Vorbis, DSD a Dolby TrueHD.

MP3 (.mp3 nebo .MP3)

Podporované formáty: MPEG-1/MPEG-2 Audio Layer 3

Podporované vzorkovací frekvence: 8kHz, 11.025 kHz, 12 kHz, 16 kHz, 22.05 kHz, 24 kHz, 32 kHz, 44.1 kHz, 48 kHz

Podporované přenosové rychlosti: Mezi 8 kbps a 320 kbps.

Nekompatibilně soubory není možno přehrát.

WMA (.wma nebo .WMA)

WMA (.wma nebo .WMA) WMA = Windows Media Audio, technologie komprese zvuku vyvinutá společností Microsoft Corporation. Zvuk může být kódován ve formátu WMA pomocí Windows Media® Player.

Podporované vzorkovací frekvence: 8 kHz, 11.025 kHz, 16 kHz, 22.05 kHz, 32 kHz, 44.1 kHz, 48 kHz

Podporované přenosové rychlosti: Mezi 5 kbps a 320 kbps.

Nekompatibilně soubory není možno přehrát.

Formáty souborů WMA Pro/Voice NEJSOU podporovány.

WMA Lossless (.wma nebo .WMA)

Podporované vzorkovací frekvence: 44.1 kHz, 48 kHz, 88.2 kHz, 96 kHz

Kvantizační bit: 8 bit, 16 bit, 24 bit

WAV (.wav nebo .WAV)

Soubory WAV obsahují nekomprimovaný PCM digitální zvuk.

Podporované vzorkovací frekvence: 8 kHz, 11.025 kHz, 12 kHz, 16 kHz, 22.05 kHz, 24 kHz, 32 kHz, 44.1 kHz, 48 kHz, 64 kHz, 88.2 kHz, 96 kHz, 176.4 kHz, 192 kHz

Kvantizační bit: 8 bit, 16 bit, 24 bit

Pro přehrávání z USB paměťového zařízení NEJSOU podporovány vzorkovací frekvence 176.4 kHz a 192 kHz.

Pro přehrávání z USB paměťového zařízení NENÍ podporován 5.1 ch.

AAC (.aac/.m4a/.mp4/.3gp/.3g2/.AAC/.M4A/.MP4/.3GP nebo .3G2)

Podporované formáty: MPEG-2/MPEG-4 Audio
Podporované vzorkovací frekvence: 8 kHz, 11.025 kHz, 12 kHz, 16 kHz, 22.05 kHz, 24 kHz, 32 kHz, 44.1 kHz, 48 kHz, 64 kHz, 88.2 kHz, 96 kHz
Podporované přenosové rychlosti: Mezi 8 kbps a 320 kbps. Nekompatibilně soubory není možno přehrát.

FLAC (.flac nebo .FLAC)

FLAC je formát souborů s bezztrátovou kompresí dat.
Podporované vzorkovací frekvence: 8 kHz, 11.025 kHz, 12 kHz, 16 kHz, 22.05 kHz, 24 kHz, 32 kHz, 44.1 kHz, 48 kHz, 64 kHz, 88.2 kHz, 96 kHz, 176.4 kHz, 192 kHz
Kvantizační bit: 8 bit, 16 bit, 24 bit
Pro přehrávání z USB paměťového zařízení NEJSOU podporovány vzorkovací frekvence 176.4 kHz a 192 kHz.
Pro přehrávání z USB paměťového zařízení NENÍ podporován 5.1 ch.

Ogg Vorbis (.ogg nebo .OGG)

Podporované vzorkovací frekvence: 8 kHz, 11.025 kHz, 16 kHz, 22.05 kHz, 32 kHz, 44.1 kHz, 48 kHz
Podporované přenosové rychlosti: Mezi 32 kbps a 500 kbps.
Nekompatibilně soubory není možno přehrát.

LPCM (Linear PCM)

Podporované vzorkovací frekvence: 44,1 kHz 48 kHz
Kvantizační bit: 16 bit
Pouze pro přehrávání via DLNA.

Apple Lossless (.m4a/.mp4/.M4A/.MP4)

Podporované vzorkovací frekvence: 8 kHz, 11.025 kHz, 12 kHz, 16 kHz, 22.05 kHz, 24 kHz, 32 kHz, 44.1 kHz, 48 kHz, 64 kHz, 88.2 kHz, 96 kHz
Kvantizační bit: 8 bit, 16 bit, 24 bit

DSD (.dsf nebo .DSF)

Podporované vzorkovací frekvence: 2,8224 MHz 5,6448 MHz
Pro přehrávání z USB paměťového zařízení NEJSOU podporovány vzorkovací frekvence 5,6448 MHz.

Dolby TrueHD (.vr/.mlp/.VR/.MLP)

Podporované vzorkovací frekvence: 48 kHz, 64 kHz, 88.2 kHz, 96 kHz, 176.4 kHz, 192 kHz
Pro přehrávání z USB je podporována pouze vzorkovací frekvence 48 kHz.
Přehrávání via DLNA není podporováno.
Pro přehrávání z USB paměťového zařízení NEJSOU podporovány vzorkovací frekvence 5,6448 MHz.

Upozornění k rádiovým vlnám

AV receiver využívá pásmo rádiových vln 2.4GHz, které je využíváno i jinými bezdrátovými systémy jak jsou popsány níže.

1. Zařízení využívající pásmo 2.4GHz

- bezdrátové telefony
- bezdrátové faxy
- mikrovlnné trouby
- WLAN zařízení (IEEE802.11b/g/n)
- bezdrátová AV zařízení
- bezdrátové ovladače pro herní systémy
- zdravotnické pomůcky na bázi mikrovln
- video transmitéry
- specifické typy externích monitorů a LCD displejů

2. Méně obvyklá zařízení využívající pásmo 2.4GHz

- zabezpečovací systémy
- amatérské radiostanice (HAM)
- logistické systémy ve skladech
- diskriminační systémy vlaků nebo nouzových vozidel

Pokud jsou tato zařízení a AV receiver používány současně, může v důsledku interferencí dojít k poruchám/přerušeni/zastavení přehrávání.

Doporučení pro nápravu

- Vypněte zařízení emitující rádiové vlny.
- Přemístěte tato zařízení dál od AV receiveru.
- AV receiver využívá rádiové vlny a třetí osoby mohou tyto rádiové vlny přijímat úmyslně nebo náhodně. Nepoužívejte tuto komunikaci pro důležité nebo fatální záležitosti.

Nepřebíráme žádnou odpovědnost za chyby nebo škody způsobené na síťovém prostředí nebo přístupových zařízeních vzniklé z používání tohoto přístroje. Podrobnější informace získáte od poskytovatele nebo výrobce přístupového zařízení.

Rozsah používání

Používání AV receiveru je omezeno na domácí použití (transmisní vzdálenosti mohou být sníženy v závislosti na komunikačním prostředí).

V následujících lokalitách mohou špatné podmínky nebo neschopnost přijímat rádiové vlny způsobit přerušeni/zastavení přehrávání audia:

- V objektech se železobetonovými nebo ocelovými rámovými konstrukcemi.
- V blízkosti velkých kovových kusů nábytku.
- V zástupu osob nebo v blízkosti staveb nebo překážek.
- V místě vystaveném působení magnetického pole, statické elektřiny nebo interferenčních rádiových vln ze zařízení pro rádiovou komunikaci využívajících stejné frekvenční pásmo (2.4GHz) jako AV receiver (například 2.4GHz bezdrátová zařízení WLAN (IEEE802.11b/g/n) nebo mikrovlnná trouba.
- Pokud žijete v hustě osídlené obytné oblasti (bytové nebo věžové domy) a pokud je mikrovlnná trouba vašeho souseda umístěna v blízkosti vašeho AV receiveru, můžete zjistit rádiové interference. Pokud k tomuto dojde, přemístěte AV receiver. Pokud mikrovlnná trouba není používána, nedochází k žádným interferencím.

Odrazy rádiových vln

Rádiové vlny přijímané AV receiverem zahrnují rádiové vlny přicházející přímo ze zařízení a rádiové vlny přicházející z různých směrů v důsledku odrazů od stěn, nábytku a budov (odražené vlny). Tyto odražené vlny (v důsledku překážek a odrazných předmětů) dále produkují množství odražených vln a rovněž proměnlivé příjmové podmínky v závislosti na poloze. Pokud není v důsledku tohoto fenoménu možný správný příjem audio signálů, zkuste změnit polohu WLAN zařízení.

Uvědomte si, že přerušení mohou být rovněž způsobena odraženými vlnami, pokud osoby prochází prostorem mezi AV receiverem a WLAN zařízením, nebo se v tomto prostoru zdržují.

Nepřejímáme žádnou odpovědnost jakéhokoli druhu za jakékoli škody vyplývající z používání tohoto přístroje, s výjimkou případů požadovaných za domněle akceptovatelné podle aplikovatelných zákonů a předpisů.

Provoz WLAN není garantován ve všech prostředích. Komunikace nemusí být možná nebo nemusí být dosažena požadovaná rychlost komunikace.

Preventivní opatření

Nepoužívejte tento přístroj v blízkosti elektronických zařízení, která pracují s vysoce přesnými ovládacími zařízeními nebo slabými signály. V opačném případě může dojít k nehodě v důsledku poruchy takového zařízení.

Nepoužívejte tento přístroj v místech, kde je to zakázáno (letecká zařízení, nemocnice, ...). V opačném případě může dojít k nehodě v důsledku poruchy takového elektronického zařízení nebo elektro-medicínského přístroje. Respektujte instrukce lékařských zařízení.

Elektronická zařízení vyžadující pozornost

- Naslouchadla, pacemakery, ostatní medicínská zařízení, požární poplachová zařízení, automaticky ovládané dveře a ostatní automatická zařízení.
Pokud používáte pacemaker nebo jiné medicínské elektronické zařízení, ověřte si účinky rádiových vln u výrobce nebo prodejce medicínského elektronického zařízení.

Seznam kódů dálkového ovládání

Pro odpovídající kód dálkového ovládání navštivte <http://www.onkyo.com/manual/txnr646/adv/en/079.html>.