

Advan

Pokročilý

manuál

AV RECEIVER

TX-RZ1100

ONKYO

Obsah

Obsah.....	2
Technická data.....	4
<i>Hlavní charakteristiky</i>	4
<i>Všeobecné specifikace</i>	5
<i>Informace k HDMI</i>	9
Kompatibilní funkce.....	9
Podporované formáty audio.....	10
Podporovaná rozlišení:	10
Nastavení.....	11
<i>Setup Menu</i>	11
1. Input / Output Assign	12
2. Speaker.....	16
3. Audio Adjust.....	24
4. Source	26
5. Hardware.....	29
6. Multi Zone	36
7. Miscellaneous.....	37
<i>Initial Setup</i>	40
1. AccuEQ Room Calibration	40
2. Source Connection	42
3. Network Connection	42
4. Multi Zone Setup	43
5. Audio Return Channel	43
<i>Quick Menu</i>	44
Tone.....	44
Level	44
AccuEQ.....	44
Other	45
<i>Nastavení ovládací funkce (Control Function)</i>	47
<i>Připojení výkonového zesilovače</i>	48
<i>Firmware Update</i>	49
Aktualizace firmware	49
Odmítnutí odpovědnosti	49
Aktualizace firmware prostřednictvím sítě.....	49
Aktualizace firmware prostřednictvím USB.....	51
Režimy poslechu	54
<i>Volba menu Listening Modes</i>	54
<i>Efekty režimů poslechu</i>	55
Aktualizace režimů poslechu	55
<i>Volitelné režimy poslechu</i>	60
Funkce přehrávání	78
<i>AM/FM rozhlasové vysílání</i>	78
<i>USB paměťové zařízení</i>	81

<i>Internetové rádio</i>	85
Tuneln Radio	85
<i>Spotify</i>	87
<i>Music Server</i>	89
Přehled	89
<i>Ostatní funkce</i>	94
Přehrávání audia a videa z různých zdrojů.....	94
Vyhledávání a odstraňování problémů	95
<i>Před zahájením procedury</i>	95
<i>Napájení</i>	95
<i>Audio</i>	96
<i>Režimy poslechu</i>	97
<i>Video</i>	97
<i>Propojené ovládání</i>	98
<i>Tuner</i>	98
<i>Funkce BLUETOOTH</i>	98
<i>Síťová funkce</i>	99
<i>USB paměťové zařízení</i>	100
<i>Bezdrátová síť Wi-Fi (WLAN)</i>	100
<i>Funkce Multi-zone</i>	100
<i>Dálkový ovladač (DO)</i>	101
<i>Displej, zobrazení OSD</i>	101
<i>Ostatní</i>	101
Informace k výrobkům s funkcemi Wi-Fi/BLUETOOTH	102
<i>Upozornění k rádiovým vlnám</i>	102
<i>Rozsah používání</i>	102
<i>Odrazy rádiových vln</i>	103
<i>Preventivní opatření</i>	103
Elektronická zařízení vyžadující pozornost.....	103

Tento Základní Manuál obsahuje informace potřebné při uvádění do provozu a rovněž instrukce pro často prováděné operace. Podrobnější informace a nastavení najdete v Pokročilém Manuálu (na internetových stránkách).

Technická data

Hlavní charakteristiky

Tato jednotka se zapojuje mezi váš TV a vaše AV komponenty. Pro přehrávání zvolte zdroj/vstup pomocí voliče vstupu. Tato jednotka má 11ch zesilovač plus konektory PRE OUT pro aktivní subwoofer.

- Vyhovuje specifikaci THX Select2 Plus:
THX je řada specifikací pro přesnou reprodukci filmů, kterou navrhl filmový režisér George Lucas. Tato jednotka je vybavena technologiemi THX pro věrnou reprodukci zvuku tak, jak byl navržen producentem filmu - včetně surround režimů, které berou v úvahu faktory jako například velikost a počet reproduktorů a rozdíly mezi poslechovým prostředím kinosálu a domácího kina.
- podporuje přehrávání ve formátu Dolby Atmos a disponuje režimem poslechu Dolby Surround
- podporuje přehrávání ve formátu DTS:X a disponuje režimem poslechu DTS Neural:X
- Konektor HDMI podporuje video vstup/výstup 4K. Konektory IN1 až IN5 a konektor OUT MAIN/SUB podporují HDCP2.2.
- HDMI CEC funkce: Ovládá funkce jako například propojené přepínání vstupu s voličem vstupu a přehrávači odpovídajícími normě CEC standard, přepínání audio výstupu a hlasitosti pomocí dálkového ovladače CEC kompatibilního TV, a automatické přepnutí této jednotky do pohotovostního (standby) režimu při vypnutí TV.
- HDMI Standby Through: Video a audio signály z AV komponentů mohou být přenášeny do TV i v případě, že tato jednotka je v pohotovostním (standby) režimu.
- ARC: Propojení s ARC kompatibilním TV se provede jediným HDMI kabelem.
- On-screen průvodce nastavením "Easy Initial Setup" a On-Screen Display (OSD) zobrazující operace na obrazovce TV.
- Internetové rádio a AirPlay prostřednictvím kabelové (LAN) nebo bezdrátové (Wi-Fi/WLAN) domácí sítě a síťové funkce jako například Music Server (umožňuje přehrávání hudebních souborů z PC), přehrávání USB, a další funkce přehrávání jako například příjem AM/FM rozhlasového vysílání a přehrávání ze zařízení BLUETOOTH®.
- Formáty souborů podporované Music Server a USB zahrnují WAV, FLAC a DSD zdroje high-res (s vysokým rozlišením).
- Připojení multi-zone umožňující přehrávání v hlavní poslechové místnosti a poslech ve vedlejší (separátní) poslechové místnosti (ZONE 2/ZONE 3).
- Vybaven portem RS232 port, konektorem IR IN jack, a konektorem 12V TRIGGER OUT.

Všeobecné specifikace

Sekce zesilovače

Jmenovitý výstupní výkon (FTC) (modely pro severní Ameriku)

Zátěž 8 Ω , oba kanály vybuzené, při 1 kHz; jmenovitý výkon 140 W/ch, minimální RMS výkon, maximální THD 0,08% od 250 mW do jmenovitého výkonu.

Výstupní výkon v režimu Surround (*)

(6 Ω , 1 kHz THD 0,9%) 200 W na kanál

*Referenční výstup pro všechny reproduktory.

V závislosti na zdroji a nastavení režimů zvuku nemusí vycházet žádný zvuk.

Jmenovitý výstupní výkon (IEC) (ostatní)

9ch x 200 W @ 6 Ohm, 1 kHz, 1 kanál vybuzený 1% THD

Maximální efektivní výkon (JEITA) (modely pro Asii a Austrálii)

9ch x 320 W @ 4 Ohm, 1 kHz, 1 kanál vybuzený 10% THD

Dynamický výkon (*)

* IEC60268-krátkodobý maximální výstupní výkon

320 W (3 Ω , přední)

270 W (4 Ω , přední)

160 W (8 Ω , přední)

THD+N (celkové harmonické zkreslení+šum)

0.04% (1kHz, 100W)

Vstupní citlivost a impedance (1 kHz 100 W/8 Ω)

200 mV/82 k Ω (LINE (nesymetrický))

3,5mV / 47k Ω (PHONO MM)

Jmenovitá RCA výstupní úroveň a impedance

1 V/330 Ω (PRE OUT)

1 V/330 Ω (SUBWOOFER PRE OUT)

200 mV/1,2 k Ω (ZONE LINE OUT)

2 V/1,2 k Ω (ZONE PRE OUT)

Phono Overload

70 mV (MM 1kHz 0.5%)

Tónová kontrola

± 10 dB, 100 Hz (BASS)

± 10 dB, 10 kHz (TREBLE)

Poměr signál/šum

108dB (IHF-A, LINE IN, SP OUT)

80dB (IHF-A, PHONO IN, SP OUT)

Impedance reproduktorů

4 Ω - 16 Ω

Výstupní impedance - sluchátka

43 Ω

Jmenovitý výkon - sluchátka

57 mW (32 Ω , 1 kHz, 10% THD)

Sekce video

Úroveň signálu

1 Vp-p/75 Ω (Composite Video)

1 Vp-p/75 Ω (Component Video Y)

0.7 Vp-p/75 Ω (Component Video PB/PR)

Maximální podporované rozlišení (Component)

1080i (*)

* Při výstupu z HDMI je možné pouze rozlišení vstupu 480i/576i.

Sekce tuneru

Frekvenční rozsah FM

87,5MHz - 107,9MHz (modely pro severní Ameriku)
87.5 MHz - 108.0 MHz, RDS (ostatní)

Frekvenční rozsah AM

530 kHz - 1710 kHz (modely pro severní Ameriku)
522/530kHz - 1611/1710kHz (ostatní)

Počet předvoleb

40

Sekce sítě

Ethernet LAN

10BASE-T/100BASE-TX

Bezdrátové LAN připojení (WLAN)

IEEE 802.11 b/g/n standard (Wi-Fi® standard)
Pásmo 5GHz/2.4GHz

Sekce Bluetooth

Komunikační systém

BLUETOOTH Specification version 4.1+LE

Frekvenční pásmo

Pásmo 2.4 GHz

Metoda modulace

FHSS (Freq Hopping Spread Spectrum)

Kompatibilní Bluetooth profily

A2DP 1.2
AVRCP 1.3
HOGP-Host (Client)
HOGP-HID Device (Server)
HID Service (HIDS)

Podporované kodeky

SBC
AAC

Přenosový rozsah (A2DP)

20Hz - 20kHz (vzorkovací frekvence 44.1kHz)

Maximální komunikační rozsah

Dohledná vzdálenost, asi 15 m (*)

*Aktuální dosah se mění v závislosti na faktorech, jako jsou překážky mezi zařízeními, výskyt magnetických polí kolem mikrovlnných trub, statická elektřina, bezdrátové telefony, přijímová citlivost, výkon antény, operační systém, softwarové aplikace, apod.).

Všeobecné

Napájecí zdroj

AC 120 V, 60 Hz (modely pro severní Ameriku)
AC 220 - 230 V, 50/60 Hz (modely pro Evropu, Austrálii, Čínu)
AC 220 - 230/240 V, 50/60 Hz (Ostatní)

Příkon

320 W
0.15W (Standby, modely pro severní Ameriku)
0.2 W (Standby, ostatní)
100 W (No-sound)
5.1W (HDMI Standby Through)
2.5 W (Network Standby)

Rozměry (W x H x D)

435 mm x 201 mm x 453 mm
17-1/8" x 7-15/16" x 17-13/16"

Hmotnost

19,5 kg (43,0 lbs.) (model pro severní Ameriku)

19,7 kg (43,4 lbs.) (ostatní)

HDMI

INPUT (vstup)

IN1 (BD/DVD, HDCP2.2), IN2 (CBL/SAT, HDCP2.2), IN3 (STRM BOX, HDCP2.2), IN4 (GAME, HDCP2.2), IN5 (PC, HDCP2.2), IN6, IN7, AUX INPUT HDMI (přední)

Výstup

OUT MAIN (ARC, HDCP2.2) 55mA

OUT SUB (HDCP2.2) 55mA

Podporováno

Deep Color, x.v.Color™, LipSync, Audio Return Channel, 3D, 4K 60 Hz, CEC, Extended Colorimetry (sYCC601, Adobe RGB, Adobe YCC601), Content Type, HDR

Formát audio

Dolby Atmos, Dolby TrueHD, Dolby Digital, Dolby Digital Plus, DTS, DTS:X, DTS-HD Master Audio, DTS-HD High Resolution Audio, DTS 96/24, DTSES, DTS-HD Express, DSD, PCM

Maximální rozlišení video

4k 60 Hz (YCbCr 4:4:4)

Kompatibilní rozlišení vstupů

HDMI vstup: 4K, 1080p/24, 1080p, 1080i, 720p, 480p/576p

Component vstup

480i/576i

Composite vstup

480i/576i

Rozlišení na výstupu z konektoru HDMI OUT do TV je stejné jako rozlišení na vstupu. Pokud použijete TV podporující 4K, 1080p HDMI video signály budou vystupovat rovněž jako 4K.

Video vstupy

Component

IN1 (BD/DVD), IN2 (GAME)

Composite

IN1 (CBL/SAT), IN2 (STRM BOX)

Video výstupy

Component

OUT

Audio vstupy

Digitální

OPTICAL 1 (GAME), 2 (CD), 3 (TV)

COAXIAL 1 (BD/DVD), 2 (CBL/SAT)

Analog

CBL/SAT, STRM BOX, BD/DVD, GAME, CD, TV, PHONO

Audio výstupy

Analog

ZONE2 PRE/LINE OUT

ZONE3 PRE/LINE OUT

PRE OUT (FRONT L/R, CENTER, SURROUND L/R, SURROUND BACK L/R, HEIGHT 1 L/R, HEIGHT 2 L/R, 2 SUBWOOFER)

Reproduktorové výstupy

FRONT L/R, CENTER, SURROUND L/R, SURROUND BACK L/R, HEIGHT 1 L/R, HEIGHT 2 L/R

(Model pro severní Ameriku umožňuje použití banánků)

Sluchátka

PHONES (přední Ø6.3 mm, 1/4")

Ostatní

Kalibrační mikrofon	1 (přední panel)
USB	1 (Ver. 2,0 (5 V/1 A))
Ethernet	1
RS232	1
IR IN	1
12V TRIGGER OUT	1 (MAIN, 100 mA)

Spotřeba v pohotovostním režimu (STANDBY).

V následujících případech může spotřeba v pohotovostním režimu dosáhnout maximálně 6 W:

- Pokud pro "Network standby" je nastavení "On"
- Pokud pro "HDMI CEC" je nastavení "On"
- Pokud pro "HDMI Standby Through" je nastaveno cokoliv jiného než "Off"
- Pokud pro "Bluetooth Wakeup" je nastavení "On"

Design a specifikace podléhají změnám bez ohlášení.

Informace k HDMI

Kompatibilní funkce

HDMI (High Definition Multimedia Interface) je rozhraní navržené pro připojení TV, projektorů, Blu-ray Disc/DVD přehrávačů, set-top boxů, a dalších video komponentů. Doposud byly k propojení AV komponentů zapotřebí separátní audio a video kabely.

V případě HDMI může jediný kabel přenášet řídicí signály, digitální video a digitální audio (2-kanálová PCM, multikanálové digitální audio, a multikanálová PCM).

Funkce HDMI CEC:

Připojením zařízení a HDMI kabelů odpovídajících specifikaci CEC (Consumer Electronics Control) standardu HDMI získáte možnost propojeného ovládání mezi zařízeními. Můžete ovládat funkce jako například propojené přepínání vstupu s voličem vstupu a přehrávači, ovládání hlasitosti pomocí dálkového ovladače CEC kompatibilního TV, a automatické přepnutí této jednotky do pohotovostního (standby) režimu při vypnutí TV. Jednotka je navržena k propojení s výrobky odpovídajícími standardu CEC - toto propojené ovládání však **NENÍ GARANTOVÁNO** se všemi zařízeními CEC! Aby byla zajištěna správná funkce propojeného ovládání, nepřipojujte ke konektorům HDMI větší počet CEC kompatibilních komponentů než je uvedeno v následujícím.

- Blu-ray Disc/DVD přehrávače: maximálně 3
- Blu-ray Disc/DVD rekordéry: maximálně 3
- Tunery kabelové TV, digitální tunery pozemní TV, satelitní tunery: maximálně 4.

Ovládání bylo potvrzeno na následujících zařízeních:

(Stav k únoru 2016)

TV Toshiba; TV Sharp; RIHD kompatibilní přehrávače Onkyo a Integra; přehrávače a rekordéry Toshiba; přehrávače a rekordéry Sharp (pokud jsou používány s TV Sharp)

ARC (Audio Return Channel)

Připojením ARC kompatibilního TV pomocí jediného HDMI kabelu můžete nejen odesílat video z výstupu této jednotky do TV, ale také přehrávat audio z TV prostřednictvím této jednotky.

HDMI Standby Through

Vstupní signály z AV komponentů jsou přenášeny do TV - i když je tato jednotka v pohotovostním (standby) režimu.

Deep Color

Připojením zařízení podporujícího funkci Deep Color mohou být video signály vstupující ze zařízení reprodukovány na

TV s ještě větším počtem barev.

x.v.Color™

Tato technologie realizuje ještě realističtější barvy - rozšířením barevné škály.

3D

Můžete přenášet 3D video signály z AV komponentů do TV.

4K

Tato jednotka podporuje video signály 4K (3840x2160p) a 4K SMPTE (4096x2160p).

LipSync

Tato funkce automaticky koriguje jakoukoliv ztrátu synchronizace mezi video a audio signály na základě údaje z HDMI LipSync kompatibilního TV.

Copyright Protection

Jednotka podporuje Revize 1.4 a 2.2 (pouze konektory HDMI OUT MAIN/SUB a HDMI IN 1 až 5) specifikace HDCP (High-bandwidth Digital Content Protection), což je systém ochrany proti kopírování pro digitální video signály. Ostatní zařízení připojená k jednotce musí rovněž podporovat HDCP!

Podporované formáty audio

2 ch linear PCM

32 kHz, 44.1 kHz, 48 kHz, 88.2 kHz, 96 kHz, 176.4 kHz, 192 kHz, 16/20/24 bit

Multi-channel linear PCM

Maximálně 7.1ch, 32 kHz, 44.1 kHz, 48 kHz, 88.2 kHz, 96 kHz, 176.4 kHz, 192 kHz, 16/20/24 bit

Bitstream

Dolby Atmos, Dolby Digital, Dolby Digital Plus, Dolby TrueHD, DTS, DTS:X, DTS-HD High Resolution Audio, DTS-HD Master Audio

DSD

Podporované vzorkovací frekvence: 2.8 MHz

Váš Blu-ray Disc/DVD přehrávač musí rovněž podporovat HDMI výstup výše uvedených audio formátů.

Podporovaná rozlišení:

HDMI IN1 až IN5

Systém ochrany proti kopírování HDCP1.4/HDCP2.2

Barevný prostor (Color Depth):

- 720x480i 60Hz, 720x576i 50Hz, 720x480p 60Hz, 720x576p 50Hz, 1920x1080i 50/60Hz, 1280x720p 24/25/30/50/60Hz, 1680x720p 24/25/30/50/60Hz, 1920x1080p 24/25/30/50/60Hz, 2560x1080p 24/25/30/50/60Hz, 4K (3840x2160p) 24/25/30Hz, 4K SMPTE (4096x2160p) 24/25/30Hz : RGB/YCbCr4:4:4 (8/10/12 bit), YCbCr4:2:2 (12 bit)
- 4K (3840x2160p) 50/60Hz, 4K SMPTE (4096x2160p) 50/60Hz : RGB/YCbCr4:4:4 (8 bit), YCbCr4:2:2 (12 bit), YCbCr4:2:0 (8/10/12 bit)

HDMI IN6 až IN7, Front

Systém ochrany proti kopírování HDCP1.4

Barevný prostor (Color Depth):

- 720x480i 60Hz, 720x576i 50Hz, 720x480p 60Hz, 720x576p 50Hz, 1920x1080i 50/60Hz, 1280x720p 24/25/30/50/60Hz, 1680x720p 24/25/30/50/60Hz, 1920x1080p 24/25/30/50/60Hz, 2560x1080p 24/25/30/50/60Hz : RGB/YCbCr4:4:4 (8/10/12 bit), YCbCr4:2:2 (12 bit)
- 4K (3840x2160p) 24/25/30Hz, 4K SMPTE (4096x2160p) 24/25/30Hz : RGB/YCbCr4:4:4 (8 bit), YCbCr4:2:2 (12 bit)
- 4K (3840x2160p) 50/60Hz, 4K SMPTE (4096x 2160p) 50/60Hz : YCbCr4:2:0 (8 bit)

Nastavení

Setup Menu

Jednotka vám umožňuje konfigurovat pokročilá nastavení, s cílem poskytnout vám ještě lepší zážitek.

Ovládání

K nastavení použijte OSD (on-screen display), které se zobrazí na obrazovce TV. Stiskněte tlačítko  na dálkovém ovladači pro zobrazení menu Setup.

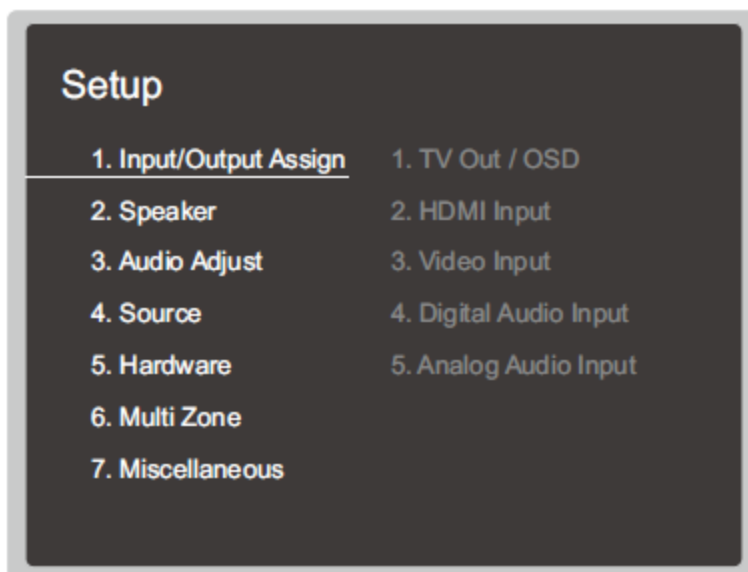

Pomocí kurzorových tlačítek Δ/∇ na DO zvolte požadovanou položku a potvrďte stisknutím ENTER.

Pomocí kurzorových tlačítek $\triangleleft/\triangleright$ změňte implicitní hodnoty.

Pro návrat na předchozí obrazovku stiskněte tlačítko .

- Pro odchod z nastavování stiskněte .

1. Input / Output Assign

Zde provedte nastavení související s výstupem na TV, změny nastavení přiřazení konektorů k různým vstupům/voličům, a nastavení funkcí pro zobrazování operací na obrazovce TV (OSD).

1. TV Out / OSD

Položka nastavení	Implicitní hodnota	Podrobnosti nastavení
HDMI Out	MAIN	Zvolte konektor HDMI který bude použit k připojení TV. "MAIN" Když připojujete TV ke konektoru HDMI OUT MAIN. "SUB" Když připojujete TV ke konektoru HDMI OUT SUB. "MAIN+SUB" Když používáte oba konektory MAIN a SUB.
1080p -> 4K Upscaling	Off	Když používáte TV podporující 4K, video signály vstupující s rozlišením 1080p budou automaticky převzorkovány (upscaling) na 4K pro výstup. "Off" Nastavte v případě, že nebudete tuto funkci využívat. "Auto" Nastavte v případě, že budete tuto funkci využívat. Zvolte "Off", pokud váš TV nepodporuje 4K.
Super Resolution	2	Pokud jste pro "1080p -> 4K Upscaling" nastavili "Auto", můžete zvolit stupeň korekce video signálu od "Off" (vypnuto) a mezi "1" (slabá) a "3" (silná).
Zone 2 HDMI	Not Use	Nastavení provedte v případě výstupu do TV Zone 2 připojené ke konektoru HDMI OUT ZONE 2/SUB. "Use" Funkce je aktivována. "Not Use" Funkce je deaktivována.
OSD Language	English	Zvolte jazyk pro on-screen z následujících. (modely pro severní Ameriku) English, German, French, Spanish, Italian, Dutch, Swedish (modely pro Evropu a Asii) English, German, French, Spanish, Italian, Dutch, Swedish, Russian, Chinese
Impose OSD	On	Nastavte, zda zobrazovat či nezobrazovat informace na TV, když se změní například hlasitost nebo vstup. "On" OSD se bude zobrazovat na TV. "Off" OSD se nebude zobrazovat na TV. OSD nemusí být zobrazeno v závislosti na vstupním signálu, a to ani v případě že je zvoleno "On", Pokud se OSD nezobrazí, změňte rozlišení připojeného zařízení.
Screen Saver	3 minutes	Zvolte dobu pro aktivaci šetřiče obrazovky. Zvolte "3 minutes", "5 minutes", "10 minutes" nebo "Off".

2. HDMI Input

Můžete měnit přiřazení vstupu mezi voliči vstupu a konektory HDMI IN.

Položka nastavení	Implicitní hodnota	Podrobnosti nastavení
BD/DVD	HDMI 1 (HDCP 2.2)	"HDMI 1 (HDCP 2.2)" až "HDMI 7": Přiřadte tlačítku BD/DVD požadovaný HDMI IN konektor. Pokud nepřijedíte žádný konektor, zvolte "----". Pro volbu konektoru HDMI IN již přiřazeného jinému voliči vstupu nejprve změňte nastavení na "----".
CBL/SAT	HDMI 2 (HDCP 2.2)	"HDMI 1 (HDCP 2.2)" až "HDMI 7": Přiřadte tlačítku CBL/SAT požadovaný HDMI IN konektor. Pokud nepřijedíte žádný konektor, zvolte "----". Pro volbu konektoru HDMI IN již přiřazeného jinému voliči vstupu nejprve změňte nastavení na "----".
GAME	HDMI 4 (HDCP 2.2)	"HDMI 1 (HDCP 2.2)" až "HDMI 7": Přiřadte tlačítku GAME požadovaný HDMI IN konektor. Pokud nepřijedíte žádný konektor, zvolte "----". Pro volbu konektoru HDMI IN již přiřazeného jinému voliči vstupu nejprve změňte nastavení na "----".
STRM BOX	HDMI 3 (HDCP 2.2)	"HDMI 1 (HDCP 2.2)" až "HDMI 7": Přiřadte tlačítku STRM BOX požadovaný HDMI IN konektor. Pokud nepřijedíte žádný konektor, zvolte "----". Pro volbu konektoru HDMI IN již přiřazeného jinému voliči vstupu nejprve změňte nastavení na "----".
PC	HDMI 5 (HDCP 2.2)	"HDMI 1 (HDCP 2.2)" až "HDMI 7": Přiřadte tlačítku PC požadovaný HDMI IN konektor. Pokud nepřijedíte žádný konektor, zvolte "----". Pro volbu konektoru HDMI IN již přiřazeného jinému voliči vstupu nejprve změňte nastavení na "----".
CD	----	"HDMI 1 (HDCP 2.2)" až "HDMI 7": Přiřadte tlačítku CD požadovaný HDMI IN konektor. Pokud nepřijedíte žádný konektor, zvolte "----". Pro volbu konektoru HDMI IN již přiřazeného jinému voliči vstupu nejprve změňte nastavení na "----".
TV	----	"HDMI 1 (HDCP 2.2)" až "HDMI 7": Přiřadte tlačítku TV požadovaný HDMI IN konektor. Pokud nepřijedíte žádný konektor, zvolte "----". Pro volbu konektoru HDMI IN již přiřazeného jinému voliči vstupu nejprve změňte nastavení na "----".
PHONO	----	"HDMI 1 (HDCP 2.2)" až "HDMI 7": Přiřadte tlačítku PHONO požadovaný HDMI IN konektor. Pokud nepřijedíte žádný konektor, zvolte "----". Pro volbu konektoru HDMI IN již přiřazeného jinému voliči vstupu nejprve změňte nastavení na "----".

3. Video Input

Můžete měnit přiřazení vstupu mezi voliči vstupu a konektory COMPONENT VIDEO IN a konektory VIDEO IN. Pokud nepřijedíte žádný konektor, zvolte "----".

Položka nastavení	Implicitní hodnota	Podrobnosti nastavení
BD/DVD	COMPONENT 1	"COMPONENT 1", "COMPONENT 2": Přiřadte tlačítku BD/DVD požadovaný COMPONENT VIDEO IN konektor. "VIDEO 1", "VIDEO 2": Přiřadte tlačítku BD/DVD požadovaný VIDEO IN konektor.
CBL/SAT	VIDEO 1	"COMPONENT 1", "COMPONENT 2": Přiřadte tlačítku CBL/SAT požadovaný COMPONENT VIDEO IN konektor. "VIDEO 1", "VIDEO 2": Přiřadte tlačítku CBL/SAT požadovaný VIDEO IN konektor.
GAME	COMPONENT 2	"COMPONENT 1", "COMPONENT 2": Přiřadte tlačítku GAME požadovaný COMPONENT VIDEO IN konektor. "VIDEO 1", "VIDEO 2": Přiřadte tlačítku GAME požadovaný VIDEO IN konektor.
STRM BOX	VIDEO 2	"COMPONENT 1", "COMPONENT 2": Přiřadte tlačítku STRM BOX požadovaný COMPONENT VIDEO IN konektor. "VIDEO 1", "VIDEO 2": Přiřadte tlačítku STRM BOX požadovaný VIDEO IN konektor.
PC	----	"COMPONENT 1", "COMPONENT 2": Přiřadte tlačítku PC požadovaný COMPONENT VIDEO IN konektor. "VIDEO 1", "VIDEO 2": Přiřadte tlačítku PC požadovaný VIDEO IN konektor.
CD	----	"COMPONENT 1", "COMPONENT 2": Přiřadte tlačítku CD požadovaný COMPONENT VIDEO IN konektor. "VIDEO 1", "VIDEO 2": Přiřadte tlačítku CD požadovaný VIDEO IN konektor.
TV	----	"COMPONENT 1", "COMPONENT 2": Přiřadte tlačítku TV požadovaný COMPONENT VIDEO IN konektor. "VIDEO 1", "VIDEO 2": Přiřadte tlačítku TV požadovaný VIDEO IN konektor.
PHONO	----	"COMPONENT 1", "COMPONENT 2": Přiřadte tlačítku PHONO požadovaný COMPONENT VIDEO IN konektor. "VIDEO 1", "VIDEO 2": Přiřadte tlačítku THONO požadovaný VIDEO IN konektor.

4. Digital Audio Input

Můžete měnit přiřazení vstupu mezi voliči vstupu a konektory **DIGITAL IN COAXIAL / OPTICAL**. Pokud nepřijedíte žádný konektor, zvolte "----".

Položka nastavení	Implicitní hodnota	Podrobnosti nastavení
BD/DVD	COAXIAL 1	"COAXIAL 1", "COAXIAL 2", "OPTICAL 1", "OPTICAL 2", "OPTICAL 3": Přiřadte tlačítku BD/DVD požadovaný DIGITAL IN konektor.
CBL/SAT	COAXIAL 2	"COAXIAL 1", "COAXIAL 2", "OPTICAL 1", "OPTICAL 2", "OPTICAL 3": Přiřadte tlačítku CBL/SAT požadovaný DIGITAL IN konektor.
GAME	OPTICAL 1	"COAXIAL 1", "COAXIAL 2", "OPTICAL 1", "OPTICAL 2", "OPTICAL 3": Přiřadte tlačítku GAME požadovaný DIGITAL IN konektor.
STRM BOX	----	"COAXIAL 1", "COAXIAL 2", "OPTICAL 1", "OPTICAL 2", "OPTICAL 3": Přiřadte tlačítku STRM BOX požadovaný DIGITAL IN konektor.
PC	----	"COAXIAL 1", "COAXIAL 2", "OPTICAL 1", "OPTICAL 2", "OPTICAL 3": Přiřadte tlačítku PC požadovaný DIGITAL IN konektor.
CD	OPTICAL 2	"COAXIAL 1", "COAXIAL 2", "OPTICAL 1", "OPTICAL 2", "OPTICAL 3": Přiřadte tlačítku CD požadovaný DIGITAL IN konektor.
TV	OPTICAL 3	"COAXIAL 1", "COAXIAL 2", "OPTICAL 1", "OPTICAL 2", "OPTICAL 3": Přiřadte tlačítku TV požadovaný DIGITAL IN konektor.
PHONO	----	"COAXIAL 1", "COAXIAL 2", "OPTICAL 1", "OPTICAL 2", "OPTICAL 3": Přiřadte tlačítku PHONO požadovaný DIGITAL IN konektor.

Podporované vzorkovací frekvence pro PCM signály (stereo, mono) z digitálního vstupu jsou 32kHz, 44.1kHz, 48kHz, 88.2kHz, 96kHz/16bit, 20bit, a 24bit.

5. Analog Audio Input

Můžete měnit přiřazení vstupu mezi voliči vstupu a konektory AUDIO IN. Jestliže nepřijedíte žádný konektor, zvolte "----".

Položka nastavení	Implicitní hodnota	Podrobnosti nastavení
BD/DVD	AUDIO 3	"AUDIO 1" až "AUDIO 6": Přiřadte tlačítku BD/DVD požadovaný AUDIO IN konektor.
CBL/SAT	AUDIO 1	"AUDIO 1" až "AUDIO 6": Přiřadte tlačítku CBL/SAT požadovaný AUDIO IN konektor.
GAME	AUDIO 4	"AUDIO 1" až "AUDIO 6": Přiřadte tlačítku GAME požadovaný AUDIO IN konektor.
STRM BOX	AUDIO 2	"AUDIO 1" až "AUDIO 6": Přiřadte tlačítku STRM BOX požadovaný AUDIO IN konektor.
PC	----	"AUDIO 1" až "AUDIO 6": Přiřadte tlačítku PC požadovaný AUDIO IN konektor.
CD	AUDIO 5	"AUDIO 1" až "AUDIO 6": Přiřadte tlačítku CD požadovaný AUDIO IN konektor.
TV	AUDIO 6	"AUDIO 1" až "AUDIO 6": Přiřadte tlačítku TV požadovaný AUDIO IN konektor.
PHONO	PHONO	Toto nastavení nemůže být změněno.

2. Speaker

Můžete provést změny připojovacího prostředí reproduktorů a měnit úroveň hlasitosti. Nastavení jsou konfigurována automaticky, pokud použijete proceduru AccuEQ Room Calibration. Tuto funkci nelze použít, když jsou připojena sluchátka, nebo když zvuk vystupuje z reproduktorů TV.

1. Konfigurace

Položka nastavení	Implicitní hodnota	Podrobnosti nastavení
Speaker Channels	7.1.2ch	<p>Zvolte "2.1 ch", "3.1 ch", "4.1 ch", "5.1 ch", "6.1 ch", "7.1 ch", "2.1.2 ch", "3.1.2 ch", "4.1.2 ch", "5.1.2 ch", "6.1.2 ch", "7.1.2 ch", "4.1.4 ch", "5.1.4 ch", "6.1.4 ch", nebo "7.1.4 ch" pro přizpůsobení počtu připojených reproduktorových kanálů.</p> <p>Tato jednotka obsahuje 9 ch zesilovač - tedy s kombinací "6.1.4 ch" použijte analog audio (RCA) kabel pro připojení výkonového zesilovače ke konektorům PRE OUT BACK této jednotky, a reproduktory SURROUND BACK pak připojte k tomuto výkonovému zesilovači.</p>
Subwoofer	2ch	<p>Nastavte konektory PRE OUT SUBWOOFER, z nichž vystupují audio signály.</p> <p>"1ch": Audio signály vystupují pouze z konektorů PRE OUT SUBWOOFER 1.</p> <p>"2ch": Audio signály vystupují z konektorů PRE OUT SUBWOOFER 1 a konektorů PRE OUT SUBWOOFER 2.</p> <p>"No" Audio signály nevystupují z konektorů PRE OUT SUBWOOFER 1 ani z konektorů PRE OUT SUBWOOFER 2.</p>
Height 1 Speaker	Top Middle	<p>Nastavte typ reproduktoru, pokud jsou reproduktory HEIGHT připojeny ke konektorům HEIGHT 1. Zvolte "Front High", "Top Front", "Top Middle", "Top Rear", "Rear High", "Dolby Speaker (Front)", "Dolby Speaker (Surr)", nebo "Dolby Speaker (Back)"</p> <p>podle typu a uspořádání připojených reproduktorů.: Toto nastavení nelze změnit za žádné z následujících podmínek. Pro reproduktory HEIGHT nastavte "Height 2 Speaker".</p> <ul style="list-style-type: none"> - pro "Bi-Amp" je nastaveno "Yes" - "Zone Speaker" je nastaveno "Zone 2/Zone 3" <p>Pokud jsou použity dvě sady reproduktorů HEIGHT, nelze zvolit "Top Rear", "Rear High", "Dolby Speaker (Surr)", a "Dolby Speaker (Back)".</p> <p>"Dolby Speaker (Surr)" a "Dolby Speaker (Back)" lze zvolit pouze tehdy, když jsou používány reproduktory SURROUND resp. SURROUND BACK. Kontrolu používaných reproduktorů lze provést podle obrázku zobrazeného v "Speaker Channels".</p> <p>Pokud nemůžete položku zvolit, i když je správně připojena, zkontrolujte, zda nastavení ve "Speaker Channels" odpovídá počtu připojených kanálů.</p>

Položka nastavení	Implicitní hodnota	Podrobnosti nastavení
Height 2 Speaker	Rear High	<p>Nastavte typ reproduktoru, pokud jsou reproduktory HEIGHT připojeny ke konektorům HEIGHT 2. Zvolte "Front High", "Top Front", "Top Middle", "Top Rear", "Rear High", "Dolby Speaker (Front)", "Dolby Speaker (Surr)", nebo "Dolby Speaker (Back)" - podle typu a uspořádání připojených reproduktorů. Nicméně - možnosti volitelné pro "Height 1 Speaker" jsou následující.</p> <p>Pokud je pro "Height 1 Speaker" nastaveno "Front High": Zvolte "Top Middle", "Top Rear", "Rear High", "Dolby Speaker (Surr)", nebo "Dolby Speaker (Back)".</p> <p>Pokud je pro "Height 1 Speaker" nastaveno "Top Front" nebo "Dolby Speaker (Front)": Zvolte "Top Rear", "Rear High", "Dolby Speaker (Surr)", nebo "Dolby Speaker (Back)".</p> <p>Pokud je pro "Height 1 Speaker" nastaveno "Top Middle": Nastavení fixováno na "Rear High".</p> <p>"Dolby Speaker (Surr)" a "Dolby Speaker (Back)" lze zvolit pouze tehdy, když jsou používány reproduktory SURROUND resp. SURROUND BACK. Kontrolu používaných reproduktorů lze provést podle obrázku zobrazeného v "Speaker Channels".</p> <p>Pokud nemůžete položku zvolit, i když je správně připojena, zkontrolujte, zda nastavení ve "Speaker Channels" odpovídá počtu připojených kanálů.</p>
Zone Speaker	No	<p>Nastavte připojení reproduktorů k reproduktorovým svorkám Zone 2 nebo Zone 3.</p> <p>"Zone 2"</p> <p>Pokud jsou ke svorkám Zone 2 připojeny reproduktory "Zone 2/Zone 3":</p> <p>Když jsou reproduktory připojeny k reproduktorovým svorkám obou zón - Zone 2 a Zone 3</p> <p>"Zone 2/Zone 3" nelze zvolit, pokud používáte reproduktory SURROUND BACK a reproduktory HEIGHT.</p> <p>"No"</p> <p>Pokud nejsou ke svorkám žádné ze zón</p> <p>Pro tuto položku bude nastavení "No", pokud jsou používány dvě sady reproduktorů HEIGHT.</p>
Bi-Amp	No	<p>Zvolte, zda pro FRONT reproduktory je nebo není použito připojení bi-amp.</p> <p>"No"</p> <p>Pokud pro FRONT reproduktory není použito připojení bi-amp.</p> <p>"Yes"</p> <p>Pokud pro FRONT reproduktory je použito připojení bi-amp.</p> <p>V každém z následujících případů bude toto nastavení "No":</p> <ul style="list-style-type: none"> - Když jsou používány dvě sady reproduktorů HEIGHT - Když pro "Zone Speaker" je nastaveno "Zone 2/Zone 3" - Když reproduktory HEIGHT a reproduktory ZONE jsou používány současně.

2. Crossover

Položka nastavení	Implicitní hodnota	Podrobnosti nastavení
Front	80Hz (THX)	Zvolte dělicí kmitočety od "40Hz" do "200Hz" pro výstupní frekvence každého kanálu. "Full Band": Na výstupu bude celé kmitočtové pásmo. Pokud je pro "Configuration" - "Subwoofer" nastaveno "No", pro "Front" bude fixováno "Full Band" a rozsah hlubokých tónů ostatních kanálů bude reprodukován FRONT reproduktory. Provedení nastavení viz Návod pro Vaše reproduktory.
Center	80Hz (THX)	Zvolte dělicí kmitočety od "40Hz" do "200Hz" pro výstupní frekvence každého kanálu. "Full Band": Na výstupu bude celé kmitočtové pásmo. "Full Band" lze zvolit pouze v případě, že pro "Front" je nastavení "Full Band". Pokud nemůžete položku zvolit, i když je správně připojena, zkontrolujte, zda nastavení v "Configuration" - "Speaker Channels" odpovídá počtu připojených kanálů.
Height 1	80Hz (THX)	Zvolte dělicí kmitočety od "40Hz" do "200Hz" pro výstupní frekvence každého kanálu. "Full Band": Na výstupu bude celé kmitočtové pásmo. "Full Band" lze zvolit pouze v případě, že pro "Front" je nastavení "Full Band". Pokud nemůžete položku zvolit, i když je správně připojena, zkontrolujte, zda nastavení v "Configuration" - "Speaker Channels" odpovídá počtu připojených kanálů.
Height 2	80Hz (THX)	Zvolte dělicí kmitočety od "40Hz" do "200Hz" pro výstupní frekvence každého kanálu. "Full Band": Na výstupu bude celé kmitočtové pásmo. "Full Band" lze zvolit pouze v případě, že pro "Front" je nastavení "Full Band". Pokud nemůžete položku zvolit, i když je správně připojena, zkontrolujte, zda nastavení v "Configuration" - "Speaker Channels" odpovídá počtu připojených kanálů.
Surround	80Hz (THX)	Zvolte dělicí kmitočety od "40Hz" do "200Hz" pro výstupní frekvence každého kanálu. "Full Band": Na výstupu bude celé kmitočtové pásmo. "Full Band" lze zvolit pouze v případě, že pro "Front" je nastavení "Full Band". Pokud nemůžete položku zvolit, i když je správně připojena, zkontrolujte, zda nastavení v "Configuration" - "Speaker Channels" odpovídá počtu připojených kanálů.
Surround Back	80Hz (THX)	Zvolte dělicí kmitočety od "40Hz" do "200Hz" pro výstupní frekvence každého kanálu. "Full Band": Na výstupu bude celé kmitočtové pásmo. "Full Band" lze zvolit pouze v případě, že pro "Surround" je nastavení "Full Band". Pokud nemůžete položku zvolit, i když je správně připojena, zkontrolujte, zda nastavení v "Configuration" - "Speaker Channels" odpovídá počtu připojených kanálů.

Položka nastavení	Implicitní hodnota	Podrobnosti nastavení
LPF of LFE	120 Hz	Nastavte dolní propust pro signály LFE (low-frequency effect) s cílem propustit signály s frekvencí nižší než je nastavená hodnota a tím eliminovat nežádoucí šумы. Dolní propust bude Efektivní pouze pro zdroje obsahující LFE kanál. Je možné nastavit hodnotu od "80Hz" do "120Hz". "Off" Nastavte v případě, že nebudete tuto funkci využívat.
Double Bass	On	Může být zvoleno pouze tehdy, když pro "Configuration" - "Subwoofer" je nastavení jiné než "No" a pro "Front" je nastavení "Full Band". Tato funkce posiluje basový výstup přeměrováním basů z levého a pravého předního a středového reproduktoru do subwooferu. "On" Basový výstup bude posílen. "Off" Basový výstup nebude posílen. Toto nastavení NENÍ konfigurováno automaticky ani v případě, že jste provedli proceduru AccuEQ Room Calibration.

3. Distance

Položka nastavení	Implicitní hodnota	Podrobnosti nastavení
Front Left	12,0ft/3.60m	Specifikujte vzdálenost mezi každým reproduktorem a pozicí poslechu.
Center	12,0ft/3.60m	Specifikujte vzdálenost mezi každým reproduktorem a pozicí poslechu.
Front Right (přední, pravý)	12,0ft/3.60m	Specifikujte vzdálenost mezi každým reproduktorem a pozicí poslechu.
Height 1 Left	9.0ft/2.70m	Specifikujte vzdálenost mezi každým reproduktorem a pozicí poslechu. V závislosti na používání reproduktorů ZONE nemusí být možné zvolit toto nastavení.
Height 1 Right	9.0ft/2.70m	Specifikujte vzdálenost mezi každým reproduktorem a pozicí poslechu. V závislosti na používání reproduktorů ZONE nemusí být možné zvolit toto nastavení.
Height 2 Left	9.0ft/2.70m	Specifikujte vzdálenost mezi každým reproduktorem a pozicí poslechu. V závislosti na používání reproduktorů ZONE nemusí být možné zvolit toto nastavení.
Height 2 Right	9.0ft/2.70m	Specifikujte vzdálenost mezi každým reproduktorem a pozicí poslechu. V závislosti na používání reproduktorů ZONE nemusí být možné zvolit toto nastavení.
Surround Right	7.0ft/2.10m	Specifikujte vzdálenost mezi každým reproduktorem a pozicí poslechu. V závislosti na používání reproduktorů ZONE nemusí být možné zvolit toto nastavení.
Surr Back Right	7.0ft/2.10m	Specifikujte vzdálenost mezi každým reproduktorem a pozicí poslechu. V závislosti na používání reproduktorů ZONE nemusí být možné zvolit toto nastavení.

Položka nastavení	Implicitní hodnota	Podrobnosti nastavení
Surr Back Left	7.0ft/2.10m	Specifikujte vzdálenost mezi každým reproduktorem a pozicí poslechu. V závislosti na používání reproduktorů ZONE nemusí být možné zvolit toto nastavení.
Surround Left	7.0ft/2.10m	Specifikujte vzdálenost mezi každým reproduktorem a pozicí poslechu.
Subwoofer 1	12,0ft/3.60m	Specifikujte vzdálenost mezi každým reproduktorem a pozicí poslechu.
Subwoofer 2	12,0ft/3.60m	Specifikujte vzdálenost mezi každým reproduktorem a pozicí poslechu.

Implicitní hodnoty se mění v závislosti na regionech.

Jednotky vzdálenosti lze rovněž přepnout stisknutím MODE na dálkovém ovladači. Pokud je nastavení jednotek "feet" (stopy), můžete volit v rozsahu od 0' 0" 1/2 a 30' 0", s krokem 1/2. Pokud je nastavení jednotek "meters" (metry), můžete volit v rozsahu 0.01m až 9.0m s krokem 0.01m.

4. Level Calibration

Položka nastavení	Implicitní hodnota	Podrobnosti nastavení
Front Left	0.0dB	Zvolte hodnotu v rozsahu od "-12.0 dB" do "+12.0 dB" (s přírůstkem 0,5dB). Testovací tón bude vystupovat pokaždé, když změníte hodnotu. Zvolte požadovanou úroveň.
Center	0.0dB	Zvolte hodnotu v rozsahu od "-12.0 dB" do "+12.0 dB" (s přírůstkem 0,5dB). Testovací tón bude vystupovat pokaždé, když změníte hodnotu. Zvolte požadovanou úroveň.
Front Right	0.0dB	Zvolte hodnotu v rozsahu od "-12.0 dB" do "+12.0 dB" (s přírůstkem 0,5dB). Testovací tón bude vystupovat pokaždé, když změníte hodnotu. Zvolte požadovanou úroveň.
Height 1 Left	0.0dB	Zvolte hodnotu v rozsahu od "-12,0.0 dB" do "+12,0.0 dB" (s přírůstkem 0,5 dB). Testovací tón bude vystupovat pokaždé, když změníte hodnotu. Zvolte požadovanou úroveň. V závislosti na používání reproduktorů ZONE nemusí být možné zvolit toto nastavení.
Height 2 Left	0.0dB	Zvolte hodnotu v rozsahu od "-12,0.0 dB" do "+12,0.0 dB" (s přírůstkem 0,5 dB). Testovací tón bude vystupovat pokaždé, když změníte hodnotu. Zvolte požadovanou úroveň. V závislosti na používání reproduktorů ZONE nemusí být možné zvolit toto nastavení.
Height 1 Right	0.0dB	Zvolte hodnotu v rozsahu od "-12,0.0 dB" do "+12,0.0 dB" (s přírůstkem 0,5 dB). Testovací tón bude vystupovat pokaždé, když změníte hodnotu. Zvolte požadovanou úroveň. V závislosti na používání reproduktorů ZONE nemusí být možné zvolit toto nastavení.
Height 2 Right	0.0dB	Zvolte hodnotu v rozsahu od "-12,0.0 dB" do "+12,0.0 dB" (s přírůstkem 0,5 dB). Testovací tón bude vystupovat pokaždé, když změníte hodnotu. Zvolte požadovanou úroveň. V závislosti na používání reproduktorů ZONE nemusí být možné zvolit toto nastavení.
Surround Right	0.0dB	Zvolte hodnotu v rozsahu od "-12.0 dB" do "+12.0 dB" (s přírůstkem 0,5dB). Testovací tón bude vystupovat pokaždé, když změníte hodnotu. Zvolte požadovanou úroveň.
Surr Back Right	0.0dB	Zvolte hodnotu v rozsahu od "-12,0.0 dB" do "+12,0.0 dB" (s přírůstkem 0,5 dB). Testovací tón bude vystupovat pokaždé, když změníte hodnotu. Zvolte požadovanou úroveň. V závislosti na používání reproduktorů ZONE nemusí být možné zvolit toto nastavení.

Položka nastavení	Implicitní hodnota	Podrobnosti nastavení
Surr Back Left	0.0dB	Zvolte hodnotu v rozsahu od "-12,0.0 dB" do "+12,0.0 dB" (s přírůstkem 0,5 dB). Testovací tón bude vystupovat po každé, když změníte hodnotu. Zvolte požadovanou úroveň. V závislosti na používání reproduktorů ZONE nemusí být možné zvolit toto nastavení.
Surround Left	0.0dB	Zvolte hodnotu v rozsahu od "-12.0 dB" do "+12.0 dB" (s přírůstkem 0,5dB). Testovací tón bude vystupovat po každé, když změníte hodnotu. Zvolte požadovanou úroveň.
Subwoofer 1	0.0dB	Zvolte hodnotu v rozsahu od "-15,0.0 dB" do "+12,0.0 dB" (s přírůstkem 0,5 dB). Testovací tón bude vystupovat po každé, když změníte hodnotu. Zvolte požadovanou úroveň.
Subwoofer 2	0.0dB	Zvolte hodnotu v rozsahu od "-15,0.0 dB" do "+12,0.0 dB" (s přírůstkem 0,5 dB). Testovací tón bude vystupovat po každé, když změníte hodnotu. Zvolte požadovanou úroveň.

5. Dolby Enabled Speaker

Položka nastavení	Implicitní hodnota	Podrobnosti nastavení
Dolby Enabled Speaker to Ceiling	6.0ft/1.80m	Nastavení vzdálenosti mezi reproduktorem Dolby Enabled Speaker a stropem. Zvolte mezi "0' 0" 1/2"/"0.01 m" až "15' 0" "/"4.50 m" (1/2 / 0.01 m). Zobrazená jednotka vzdálenosti (feet/meters) je jednotka zvolená pro použití v "Distance".
AccuReflex	Off	Můžete posílit efekt odrazu reproduktorů Dolby Enabled Speakers od stropu. "Off" Nastavte v případě, že nebudete tuto funkci využívat. "On" Nastavte v případě, že budete tuto funkci využívat.

Toto nastavení lze zvolit, když pro "Configuration" - "Height 1 Speaker"/"Height 2 Speaker" je nastaveno "Dolby Speaker".

6. Equalizer Settings

Můžete nastavit hlasitost výstupu pro rozsah každého připojeného reproduktoru. Můžete nastavit hlasitost pro rozsahy různých zdrojů pro každý z reproduktorů. Můžete nastavit tři různé ekvalizéry v Preset 1 až 3. Můžete zvolit až 5 pásem pro Subwoofer a až 9 pásem pro všechny ostatní reproduktory.

Položka nastavení	Implicitní hodnota	Podrobnosti nastavení
Front	0.0dB	Po zvolení frekvence reproduktoru v rozsahu mezi "25 Hz" a "16 kHz" pomocí kurzorových tlačítek </> upravte hlasitost v rozsahu od "-6,0 dB" do "+6,0 dB" pomocí tlačítek Δ/∇ .
Center	0.0dB	Po zvolení frekvence reproduktoru v rozsahu mezi "25 Hz" a "16 kHz" pomocí kurzorových tlačítek </> upravte hlasitost v rozsahu od "-6,0 dB" do "+6,0 dB" pomocí tlačítek Δ/∇ .
Height 1	0.0dB	Po zvolení frekvence reproduktoru v rozsahu mezi "25 Hz" a "16 kHz" pomocí kurzorových tlačítek </> upravte hlasitost v rozsahu od "-6,0 dB" do "+6,0 dB" pomocí tlačítek Δ/∇ . V závislosti na používání reproduktorů ZONE nemusí být možné zvolit toto nastavení.

Položka nastavení	Implicitní hodnota	Podrobnosti nastavení
Height 2	0.0dB	Po zvolení frekvence reproduktoru v rozsahu mezi "25 Hz" a "16 kHz" pomocí kurzorových tlačítek ◀/▶ upravte hlasitost v rozsahu od "-6,0 dB" do "+6,0 dB" pomocí tlačítek △/▽. V závislosti na používání reproduktorů ZONE nemusí být možné zvolit toto nastavení.
Surround	0.0dB	Po zvolení frekvence reproduktoru v rozsahu mezi "25 Hz" a "16 kHz" pomocí kurzorových tlačítek ◀/▶ upravte hlasitost v rozsahu od "-6,0 dB" do "+6,0 dB" pomocí tlačítek △/▽.
Surround Back	0.0dB	Po zvolení frekvence reproduktoru v rozsahu mezi "25 Hz" a "16 kHz" pomocí kurzorových tlačítek ◀/▶ upravte hlasitost v rozsahu od "-6,0 dB" do "+6,0 dB" pomocí tlačítek △/▽. V závislosti na používání reproduktorů ZONE nemusí být možné zvolit toto nastavení.
Subwoofer	0.0dB	Po zvolení frekvence reproduktoru v rozsahu mezi "25 Hz" a "16 kHz" pomocí kurzorových tlačítek ◀/▶ upravte hlasitost v rozsahu od "-6,0 dB" do "+6,0 dB" pomocí tlačítek △/▽. V závislosti na používání reproduktorů ZONE nemusí být možné zvolit toto nastavení.

V závislosti na vstupním zdroji a nastavení režimu poslechu výsledek nemusí odpovídat vašemu očekávání.

7. THX Audio

Položka nastavení	Implicitní hodnota	Podrobnosti nastavení
Back Speaker Spacing	>4,0 ft/>1.2m	Zvolte vzdálenost mezi reproduktory SURROUND BACK "<1.0 ft/<0.3 m", "1.0 - 4.0 ft/0.3 - 1.2 m", nebo ">4.0 ft/>1.2 m". Zobrazená jednotka vzdálenosti (feet/meters) je jednotka zvolená pro použití v "Distance". V závislosti na používání reproduktorů ZONE nemusí být možné zvolit toto nastavení. Pokud nemůžete položku zvolit, i když je správně připojena, zkontrolujte, zda nastavení v "Configuration" - "Speaker Channels" odpovídá počtu připojených kanálů.
THX Ultra2/Select2 Subwoofer	No	Nastavte "Yes" nebo "No" podle připojení THX certifikovaného subwooferu. "Yes" Když je připojen THX certifikovaný subwoofer. "No" Když není připojen THX certifikovaný subwoofer. Nastavení nelze změnit, pokud je pro "Configuration"- "Subwoofer" nastavení "No".

Položka nastavení	Implicitní hodnota	Podrobnosti nastavení
BGC	Off	<p>Pokud je vaše poslechová místnost (například z estetických důvodů) uspořádána tak že většina posluchačů sedí v blízkosti zadní stěny, výsledná úroveň basů může být posílena tak, že celkový zvuk je "dunivý". Receiver THX Select2 Plus obsahuje funkci THX Boundary Gain Compensation (BGC) pro kompenzaci vnímaného zdůraznění nízkých frekvencí.</p> <p>"On" Nastavte v případě, že budete tuto funkci využívat.</p> <p>"Off" Nastavte v případě, že nebudete tuto funkci využívat.</p> <p>Toto nastavení nemůže být změněno v následujících případech:</p> <ul style="list-style-type: none"> - pro "Configuration" - "Subwoofer" je nastavení "No" - pro "THX Ultra2 / Select2 Subwoofer" je nastavení "No"
Loudness plus	On	<p>Pokud je pro "Loudness Plus" nastavení "On", je možno při nízké hlasitosti vychutnávat i nejmenší nuance zvukového výrazu. Tato volba je k dispozici pouze při zvoleném poslechovém režimu THX.</p> <p><u>THX Loudness Plus</u></p> <p>THX Loudness Plus je nová technologie řízení hlasitosti, použitá v receiverech s certifikací THX Ultra2 Plus™ a THX Select2 Plus™. S funkcí THX Loudness Plus zažívají posluchač v domácím kině bohatství detailů prostorového zvuku při jakékoliv hlasitosti. Důsledkem snížení hlasitosti pod referenční úroveň je to, že některé zvukové prvky se mohou ztratit nebo mohou být posluchači vnímány odlišně. Funkce THX Loudness Plus kompenzuje tónový a prostorový posuv (vznikající při snížení hlasitosti) inteligentním nastavením hlasitostí surroundových kanálů a frekvenčního rozsahu. To umožňuje uživateli zažít skutečný dopad zvukových záznamů bez ohledu na nastavenou hlasitost. Funkce THX Loudness Plus je aplikována automaticky v každém režimu poslechu THX. Nové režimy THX Cinema, THX Music, a THX Games jsou přizpůsobeny pro správnou aplikaci nastavení THX Loudness Plus pro každý typ zvukového obsahu.</p>

8. EQ for Standing Wave

Kontrola vlivu stojatého vlnění vznikajícího, když se zvukové vlny odráží od překážek (například stěny) a interferují s originálními zvukovými vlnami.

Položka nastavení	Implicitní hodnota	Podrobnosti nastavení
Filtr 1-3	0.0 dB	<ol style="list-style-type: none"> 1. Po volbě Filter pro nastavení "Filter 1" až "Filter 3" pomocí Δ/∇ stiskněte ENTER. 2. Zvolte frekvenci pomocí \leftarrow/\rightarrow, a pak nastavte zesílení pomocí Δ/∇. Frekvenci lze zvolit mezi "63 Hz" a "250 Hz". Zesílení lze zvolit mezi "0.0dB" a "12.0dB" (krok 0.5dB).

3. Audio Adjust

Proveďte pokročilá nastavení jako například nastavení související s multiplex audio, LFE, nebo hlasitostí.

1. Multiplex/Mono

Položka nastavení	Implicitní hodnota	Podrobnosti nastavení
Multiplex Input Channel	Main	Nastavte kanál nebo jazyk pro výstup při poslechu multiplexního audia nebo vícejazyčného TV vysílání, apod. "Main": Bude přehráván pouze hlavní kanál. "Sub": Bude přehráván pouze vedlejší kanál. "Main/Sub": Hlavní a vedlejší kanál budou přehrávány současně. Pokud je přehráváno multiplexní audio, pak se po stisknutí i na dálkovém ovladači zobrazí "1+1".
Mono Input Channel	Left+Right	Umožňuje nastavení vstupního kanálu použitého při přehrávání jakéhokoli 2ch digitálního zdroje (jako například Dolby Digital) nebo 2ch analogového / PCM zdroje v režimu poslechu MONO. "Left" Bude přehráván pouze levý kanál. "Right" Bude přehráván pouze pravý kanál. "Left + Right" Levý a pravý kanál budou přehrávány současně.
Mono Output Speaker	Center	Zvolte reproduktor pro výstup monofonního zvuku v režimu poslechu MONO. "Center" Zvuk vystupuje ze středového reproduktoru. "Left/Right" Zvuk vystupuje z předních L/R reproduktorů. Pokud nemůžete položku zvolit, i když je připojení správné, zkontrolujte, zda nastavení v "2 Speaker" - "Configuration" - "Speaker Channels" odpovídá počtu připojených kanálů.

2. Dolby

Položka nastavení	Implicitní hodnota	Podrobnosti nastavení
Loudness Management	On	Při přehrávání Dolby TrueHD se aktivuje funkce "dialog normalization", která udržuje hlasitost dialogů na určité úrovni. Pokud je toto nastavení "Off", funkce "Late Night" (umožňující poslech surround při nízkých hlasitostech) bude fixována "Off" při přehrávání Dolby Digital Plus/Dolby TrueHD. "On" Nastavte v případě, že budete tuto funkci využívat. "Off" Nastavte v případě, že nebudete tuto funkci využívat.

3. DTS

Položka nastavení	Implicitní hodnota	Podrobnosti nastavení
DTS Auto Surround	On	<p>Když vstupují DTS signály obsahující rozšířené informace o kanálech, optimální režim poslechu je zvolen automaticky podle této rozšířené informace a konfigurace reproduktorů této jednotky při přehrávání v poslechovém režimu přímého dekódování,</p> <p>"On" Nastavte v případě, že budete tuto funkci využívat.</p> <p>"Off" Audio je přehrávána se stejným počtem kanálů ve vstupním signálu podle konfigurace reproduktorů této jednotky.</p> <p>Režimy poslechu ES Matrix a ES Discrete nelze zvolit, pokud je pro tuto funkci nastavení "Off".</p>

4. LFE Level

Nastavte LFE (low-frequency effect = nízkofrekvenční efekt) pro signály Dolby Digital, DTS, Multichannel PCM, a DSD.

Položka nastavení	Implicitní hodnota	Podrobnosti nastavení
LFE Level	0 dB	Zvolte nízkofrekvenční efekt (LFE) úroveň signálu pro každý typ signálu v rozsahu "0dB" až "-∞dB". Pokud je nízkofrekvenční efekt příliš silný, zvolte "-20dB" nebo "-∞dB".

4. Volume

Položka nastavení	Implicitní hodnota	Podrobnosti nastavení
Volume Display	Absolute	<p>Přepíná zobrazení hlasitosti v absolutní / relativní hodnotě. Absolutní hodnota 82.0 odpovídá relativní hodnotě 0.0dB.</p> <p>"Absolute" Absolutní hodnota jako například "0,5" a "99,5".</p> <p>"Relative" Relativní hodnota - například "-81.5dB" a "+18.0dB"</p> <p>Pokud je nastavena absolutní hodnota "82.0", na displeji se zobrazí "82.0Ref".</p>
Mute Level	-∞dB	<p>Nastavte hodnotu snížení z poslechové hlasitosti, když je zapnuto umlčení (MUTING).</p> <p>Zvolte hodnotu z "-∞dB", "-40dB", "-20dB".</p>
Maximum Volume	Off	<p>Zde lze nastavit maximální hlasitost (pro vyloučení příliš vysoké hlasitosti). Zvolte hodnotu "Off", "50" až "99". (Když je pro "Volume Display" nastavení "Absolute")</p>
Power On Volume	Last	<p>Zde lze nastavit hodnotu hlasitosti při zapnutí jednotky. Zvolte hodnotu "Last" (úroveň hlasitosti před vstupem jednotky do režimu STANDBY), "Min", "0,5" až "99,5", nebo "Max". Nelze nastavit hodnotu vyšší než je hodnota "Maximum Volume".</p>
Headphone Level	0 dB	<p>Nastavte výstupní úroveň pro sluchátka.</p> <p>Zvolte hodnotu v rozsahu od "-12,0 dB" do "+12,0 dB".</p>

4. Source

Nastavení pro vstupní zdroje, jako např. úpravu hlasitosti zvuku pro každý volič vstupu připojeného zařízení.

1. IntelliVolume

Položka nastavení	Implicitní hodnota	Podrobnosti nastavení
IntelliVolume	0.0dB	Zvolte hodnotu v rozsahu od "-12,0 dB" do "+12,0 dB". Nastavte negativní hodnotu, pokud je hlasitost cílového zařízení vyšší než hlasitost ostatních zařízení; nastavte pozitivní hodnotu, pokud je hlasitost cílového zařízení nižší než hlasitost ostatních zařízení. Pro kontrolu zvuku zahajte přehrávání na připojeném zařízení. Tato funkce není účinná v ZONE2/ZONE3.

2. Name Edit

Zde můžete nastavit pojmenování (název) každého vstupu. Nastavený název bude zobrazen na displeji jednotky. Zvolte vstup, který chcete konfigurovat.

Položka nastavení	Implicitní hodnota	Podrobnosti nastavení
Name Edit	Input Name	<ol style="list-style-type: none"> Zvolte znak nebo symbol pomocí kurzorových tlačítek a stiskněte ENTER. Toto opakujte pro vložení maximálně 10 znaků. "A/a": Přepíná mezi malými a velkými písmeny. (Stisknutí tlačítka MODE na DO rovněž přepíná mezi malými a velkými písmeny). "←" "→": Pohyb kurzoru ve směru šipky. "⌫": Odstranění znaku na pozici vlevo před kurzorem. "␣": Vložení mezery. Všechny vložené znaky lze vymazat stisknutím tlačítka CLR na DO. Po ukončení vkládání zvolte pomocí kurzorových tlačítek "OK" a stiskněte ENTER. Zadaný název bude uložen do paměti.

Pro pojmenování rozhlasové stanice stiskněte tlačítko TUNER na DO, zvolte AM/FM, a zvolte číslo předvolby. Toto nastavení nelze provést v případě, že je zvolen vstup "NET" nebo "BLUETOOTH".

Audio Select

Zvolte prioritu pro výběr vstupu, pokud jsou k jednomu voliči vstupu připojeny vícenásobné audio zdroje - jako například připojení ke konektoru "BD/DVD" HDMI IN a konektoru "BD/DVD" AUDIO IN. Nastavení může být provedeno separátně pro každý volič vstupu. Zvolte vstup, který chcete konfigurovat.

Položka nastavení	Implicitní hodnota	Podrobnosti nastavení
Audio Select	BD/DVD: HDMI CBL/SAT: HDMI GAME: HDMI STRM BOX: HDMI PC: HDMI AUX: HDMI CD: OPTICAL TV: OPTICAL PHONO: Analog	"ARC": Prioritní je vstupní signál z ARC kompatibilního TV. Toto nastavení lze zvolit pouze tehdy, když pro "5 Hardware" - "HDMI" - "Audio Return Channel" je nastavení "Auto" a rovněž je zvolen vstup "TV". "HDMI" Prioritní je vstupní signál z konektorů HDMI IN. Toto nastavení lze zvolit pouze tehdy, když v nastavení "1 Input/Output Assign" - "HDMI Input" je vstup přiřazen konektoru HDMI. "COAXIAL" Prioritní je vstupní signál z konektorů DIGITAL IN COAXIAL. Toto nastavení lze zvolit pouze tehdy, když v nastavení "1 Input/Output Assign" - "Digital Audio Input" je vstup přiřazen konektoru COAXIAL. "OPTICAL" Prioritní je vstupní signál z konektorů DIGITAL IN OPTICAL. Toto nastavení lze zvolit pouze tehdy, když v nastavení "1 Input/Output Assign" - "Digital Audio Input" je vstup přiřazen konektoru OPTICAL. "Analog": Na výstupu je vždy analogový signál - nezávisle na vstupujícím signálu. Toto nastavení lze zvolit pouze tehdy, když v nastavení "1 Input/Output Assign" - "Analog Audio Input" je vstup přiřazen konektoru AUDIO IN.
PCM Fixed Mode	Off	Zvolte, zda vstupní signály budou fixovány na PCM (vyjma multi-ch PCM), když jste v nastavení "Audio Select" zvolili "HDMI", "COAXIAL", nebo "OPTICAL". Tuto položku nastavte na "On" v případě vzniku šumu nebo "odříznutí" zvuku na začátku stopy, následujícího po mezeře při přehrávání zdrojů PCM. V normálním případě nastavte "Off". Změna nastavení "Audio Select" má za následek změnu nastavení na "Off".

Toto nastavení nelze změnit v případě, že je zvolen "TUNER", "NET" nebo "BLUETOOTH".

Video Select

Když je zvolen vstup "TUNER", "NET", nebo "BLUETOOTH", můžete nastavit vstup, ze kterého bude zobrazeno video na TV.

Položka nastavení	Implicitní hodnota	Podrobnosti nastavení
Video Select	Last	<p>"Last"</p> <p>Zvolí se poslední předtím přehrávaný video vstup. "BD/DVD", "CBL/SAT", "GAME", "STRM BOX", "PC", "CD", "TV", "PHONO":</p> <p>Přehrávání videa ze zvoleného vstupu. Toto nastavení je efektivní pouze pro volič vstupu, který je přiřazen v "1 Input/Output Assign" - "HDMI Input" a "Video Input".</p>

Pokud je pro OSD Language nastavení "Chinese", můžete toto nastavení zvolit pouze tehdy, když je jako vstup/zdroj zvolen "TUNER". (modely pro Evropu, Austrálii, a Asii)

5. Hardware

Zde proveďte nastavení související s funkcemi HDMI CEC, HDMI Standby Through, ARC, s funkcí sítě, a funkcemi řízení napájení (Auto Standby a Network Standby).

1. HDMI

Položka nastavení	Implicitní hodnota	Podrobnosti nastavení
HDMI CEC	Off	<p>Nastavení "On" umožňuje propojení volby vstupu a další propojené funkce s CC kompatibilním zařízením, připojeným prostřednictvím HDMI.</p> <p>"On" Nastavte v případě, že budete tuto funkci využívat.</p> <p>"Off" Nastavte v případě, že nebudete tuto funkci využívat.</p> <p>Když změníte toto nastavení, vypněte a pak znovu zapněte napájení všech připojených komponentů.</p> <p>V závislosti na připojeném TV bude možná nutné provést konfiguraci na TV.</p> <p>Tato funkce je efektivní pouze v případě, že zařízení je připojeno ke konektoru HDMI OUT MAIN.</p> <p>Pokud je toto nastavení "On", pak po zavření ON-SCREEN menu se zobrazí název CEC kompatibilního zařízení a na displeji se zobrazí "CEC On".</p> <p>Pokud je nastavení "On", může dojít ke zvýšení spotřeby v režimu STANDBY. (V závislosti na stavu TV přejde jednotka do normálního režimu STANDBY.)</p> <p>Pokud je toto nastavení "On" a posloucháte zvuk prostřednictvím reproduktorů vašeho TV, pak při použití ovládače hlasitosti MASTER VOLUME na jednotce bude zvuk vystupovat z reproduktorů připojených k jednotce. Pokud požadujete výstup zvuku buďto z jednotky nebo TV, změňte nastavení jednotky nebo TV, nebo snižte hlasitost na jednotce.</p> <p>Pokud projeví abnormální chování při nastavení "On", změňte je na "Off".</p> <p>Když připojíte CEC nekompatibilní komponent nebo pokud si nejste jisti CEC kompatibilitou komponentu, nastavte "Off".</p>





Položka nastavení	Implicitní hodnota	Podrobnosti nastavení
HDMI Standby Through	Off	<p>Pokud je toto nastavení jiné než "Off", můžete přehrávat video a audio připojeného HDMI přehrávače na TV i v případě, že je jednotka v režimu standby. Můžete zvolit pouze "Auto" a "Auto(Eco)", pokud je pro "HDMI CEC" nastaveno "On". Pokud nastavíte cokoliv jiného, pak pro "HDMI CEC" nastavte "Off". Jestliže nastavíte cokoliv jiného než "Off", spotřeba energie v režimu standby vzroste.</p> <p>"BD/DVD", "CBL/SAT", "GAME", "STRM BOX", "PC", "AUX", "CD", "TV", "PHONO":</p> <p>Pokud například zvolíte "BD/DVD", můžete přehrávat zařízení připojené ke konektoru "BD/DVD" na TV - i když je jednotka v režimu standby. Toto nastavení zvolte, pokud jste se rozhodli, který přehrávač budete používat s touto funkcí.</p> <p>"Last"</p> <p>Můžete přehrávat video a audio ze vstupu, který byl zvolen bezprostředně před přepnutím jednotky do režimu standby na TV. Pokud je zvoleno "Last", můžete přepnout vstup jednotky dokonce i v režimu standby pomocí DO nebo aplikace Onkyo Remote.</p> <p>"Auto (Eco)":</p> <p>Zvolte jedno z těchto nastavení, pokud máte připojené CEC-kompatibilní zařízení. Můžete přehrávat video a audio ze vstupu, který byl zvolen bezprostředně před přepnutím jednotky do režimu standby, pomocí CEC funkce.</p> <p>Pro přehrávání přehrávačů na CEC-nekompatibilní TV budete muset zapnout jednotku a přepnout ji na relevantní vstup.</p> <p>Při používání TV odpovídajícího standardu CEC můžete snížit spotřebu v režimu standby zvolením "Auto(Eco)".</p>
Audio TV Out	Off	<p>Tato funkce umožňuje výstup audio signálů z reproduktorů TV, pokud je tato jednotka zapnuta.</p> <p>"On"</p> <p>Nastavte v případě, že budete tuto funkci využívat.</p> <p>"Off"</p> <p>Nastavte v případě, že nebudete tuto funkci využívat.</p> <p>Toto nastavení je fixováno na "Auto", pokud jste pro "1 Input/Output Assign" - "TV Out/OSD" - "HDMI Out" nebo "Other" - "HDMI Out" v menu "Quick Menu" nastavili "MAIN" nebo "MAIN+SUB" a pro "HDMI CEC" je nastavení "On". Pokud nastavíte cokoliv jiného, pak pro "HDMI CEC" nastavte "Off".</p> <p>Pokud je pro "Audio TV Out" nastaveno "On" a zvuk vystupuje prostřednictvím reproduktorů TV, nelze změnit režim poslechu.</p> <p>V závislosti na nastavení vašeho TV nebo na vstupním signálu komponentu nemusí zvuk vystupovat z reproduktorů TV ani v případě, že toto nastavení je "On". V takovém případě zvuk vystupuje z reproduktorů připojených k jednotce.</p> <p>Pokud používáte ovladač MASTER VOLUME na jednotce a zvuk vstupující do jednotky vystupuje z TV, pak bude zvuk vystupovat z reproduktorů připojených k jednotce. Pokud nepožadujete výstup zvuku z reproduktorů připojených k jednotce, změňte nastavení jednotky nebo TV, nebo snižte nastavení hlasitosti na jednotce.</p>

Položka nastavení	Implicitní hodnota	Podrobnosti nastavení
Audio Return Channel	Auto (*)	Můžete poslouchat zvuk z ARC kompatibilního TV (připojeného prostřednictvím HDMI) z reproduktorů připojených k jednotce. * Pro možnost použití této funkce nejdříve pro "HDMI CEC" nastavte "On". "Auto": Při poslechu TV zvuku prostřednictvím reproduktorů připojených k jednotce. "Off" Pokud nechcete využívat funkci ARC.
Auto LipSync	On	Tato funkce automaticky koriguje jakoukoliv ztrátu synchronizace mezi video a audio signály na základě údaje z HDMI LipSync kompatibilního TV. "On" Automatická korekce bude aktivována. "Off": Automatická korekce bude deaktivována.

2. Síť

Jestliže je konfigurace LAN prováděna s DHCP, pak pro "DHCP" nastavte "Enable" pro možnost automatického nastavení sítě. Pro přiřazení fixních IP adres každému komponentu musíte pro "DHCP" nastavit "Disable" a přiřadit této jednotce adresu v "IP Address", a rovněž musíte nastavit informace související s vaší sítí - Subnet Mask a Gateway.

Položka nastavení	Implicitní hodnota	Podrobnosti nastavení
Wi-Fi	Off(Wired)	Umožňuje připojení jednotky k internetu prostřednictvím bezdrátového (WLAN) routeru. "On" Připojení k bezdrátové síti (WLAN). "Off(Wired)": Kabelové LAN připojení.
Wi-Fi Setup	----	Zde můžete konfigurovat nastavení WLAN stisknutím ENTER, když je zobrazeno "Start".
Wi-Fi Status	----	Budou zobrazeny informace o připojeném přístupovém bodu. "SSID": SSID připojeného přístupového bodu. "Signal": Síla signálu připojeného přístupového bodu. "Status": Status připojeného přístupového bodu.
MAC Address	----	Toto je MAC adresa této jednotky. Tato hodnota je specifická pro komponent a nemůže být změněna.
DHCP	Enable	"Enable" Automatická konfigurace prostřednictvím DHCP. "Disable" Manuální konfigurace bez DHCP. Jestliže je zvoleno "Disable", pak musíte provést nastavení "IP Address", "Subnet Mask", "Gateway", a "DNS Server" manuálně.
IP Address	0.0.0.0	Zobrazení / nastavení IP adresy.
Subnet Mask	0.0.0.0	Zobrazení / nastavení Subnet Mask.
Gateway	0.0.0.0	Zobrazení / nastavení Gateway.
DNS Server	0.0.0.0	Zobrazení / nastavení primárního DNS serveru.

Položka nastavení	Implicitní hodnota	Podrobnosti nastavení
Proxy URL	----	Zobrazení / nastavení URL proxy serveru.
Proxy Port	8080	Zobrazení / nastavení čísla portu proxy serveru, když je zadáno "Proxy URL".
Friendly Name	Onkyo TX-RZ1100 XXXXXX	<p>Změňte název zařízení pro tuto jednotku, které je zobrazeno na ostatních zařízeních připojených k síti na snadno rozpoznatelný název.</p> <ol style="list-style-type: none"> 1. Stiskněte ENTER pro zobrazení obrazovky Edit. 2. Zvolte znak nebo symbol pomocí kurzorových tlačítek a stiskněte ENTER. Toto opakujte pro vložení maximálně 31 znaků. <p>"A/a": Přepíná mezi malými a velkými písmeny. (Stisknutí tlačítka MODE na DO rovněž přepíná mezi malými a velkými písmeny).</p> <p>"←" "→": Pohyb kurzoru ve směru šipky.</p> <p>"": Odstranění znaku na pozici vlevo před kurzorem.</p> <p>"": Vložení mezery.</p> <p>Všechny vložené znaky lze vymazat stisknutím tlačítka CLR na DO.</p> <ol style="list-style-type: none"> 3. Po ukončení vkládání zvolte pomocí kurzorových tlačítek "OK" a stiskněte ENTER. Zadaný název bude uložen do paměti.
AirPlay Password		<p>Můžete nastavit heslo (max. 31 znaků) umožňující používat AirPlay® pouze registrovaným uživatelům.</p> <ol style="list-style-type: none"> 1. Stiskněte ENTER pro zobrazení obrazovky Edit. 2. Zvolte znak nebo symbol pomocí kurzorových tlačítek a stiskněte ENTER. Toto opakujte pro vložení maximálně 31 znaků. <p>"A/a": Přepíná mezi malými a velkými písmeny. (Stisknutí tlačítka MODE na DO rovněž přepíná mezi malými a velkými písmeny).</p> <p>"←" "→": Pohyb kurzoru ve směru šipky.</p> <p>"": Odstranění znaku na pozici vlevo před kurzorem.</p> <p>"": Vložení mezery.</p> <p>Pro volbu skrytí hesla (zobrazení "*" namísto znaků) nebo jeho zobrazení v prostém textu stiskněte tlačítko MEMORY na dálkovém ovladači. Všechny vložené znaky lze vymazat stisknutím tlačítka CLR na DO.</p> <ol style="list-style-type: none"> 3. Po ukončení vkládání zvolte pomocí kurzorových tlačítek "OK" a stiskněte ENTER. Zadané heslo bude uloženo do paměti.

Položka nastavení	Implicitní hodnota	Podrobnosti nastavení
Usage Data	No	Onkyo může shromažďovat prostřednictvím sítě informace o vašem využívání za účelem vylepšení kvality našich produktů a služeb. Pokud souhlasíte se sbíráním těchto informací, zvolte "Yes". Pokud nesouhlasíte, zvolte "No". Toto nastavení lze provést po potvrzení Zásad ochrany osobních dat. Pokud zvolíte "Usage Data" a stisknete ENTER, zobrazí se Zásady ochrany osobních dat. (Stejná obrazovka se zobrazí také při nastavování připojení k síti.) Pokud souhlasíte se sbíráním informací, nastavení se také změní na "Yes". Uvědomte si, že pokud souhlasíte se Zásadami ochrany osobních dat, ale zvolíte v tomto nastavení "No", informace nebudou shromažďovány.
Network Check	----	Zde můžete zkontrolovat připojení k síti. Když se zobrazí "Start", stiskněte ENTER.

Pokud nelze zvolit "Network", počkejte chvíli. Toto se zobrazí, jakmile je spuštěna funkce sítě.

3. Bluetooth

Položka nastavení	Implicitní hodnota	Podrobnosti nastavení
Bluetooth	On	Zvolte, zda chcete nebo nechcete využívat funkci BLUETOOTH. "On" Umožňuje spojení s BLUETOOTH-kompatibilním zařízením využitím funkce BLUETOOTH. Zvolte "On" rovněž v případě, že provádíte různá nastavení BLUETOOTH. "Off" Pokud nechcete využívat funkci BLUETOOTH.
Auto Input Change	On	Vstup jednotky bude automaticky přepnut na BLUETOOTH, pokud je provedeno připojení ze strany BLUETOOTH-kompatibilního zařízení k jednotce. "On" Vstup bude automaticky nastaven na "BLUETOOTH", když je připojeno BLUETOOTH-kompatibilní zařízení. "Off" Funkce je deaktivována. Pokud není volič vstupu zvolen automaticky, nastavte pro tuto funkci "Off" a změňte volič vstupu manuálně.
Auto Reconnect	On	Tato funkce automaticky připojí BLUETOOTH kompatibilní zařízení, které bylo naposledy připojeno, když jste změnili volič vstupu na "BLUETOOTH". "On" Nastavte v případě, že budete tuto funkci využívat. "Off" V závislosti na vašem BLUETOOTH-kompatibilním zařízení tato funkce nemusí pracovat.
Pairing Information	----	Můžete inicializovat informace k párování uložené v této jednotce. Stisknutí ENTER při zobrazeném "Clear" inicializuje informace o přecházejícím párování uložené v této jednotce. Tato funkce neinicializuje informace o párování uložené v BLUETOOTH-kompatibilním zařízení. Pokud provádíte nové párování jednotky se zařízením, nejprve vymažte informace o párování uložené v tomto BLUETOOTH-kompatibilním zařízení. Informace k proceduře párování viz Manuál Vašeho BLUETOOTH-kompatibilního zařízení.

Položka nastavení	Implicitní hodnota	Podrobnosti nastavení
Device	----	Zobrazení názvu BLUETOOTH-kompatibilního zařízení připojeného k této jednotce. Název se nezobrazí, když "Status" je "Ready" a "Pairing".
Status	----	Zobrazení statutu BLUETOOTH-kompatibilního zařízení připojeného k této jednotce. "Ready": Nespárováno. "Pairing": Spárováno. "Connected": Úspěšně provedené spojení.

Pokud nelze zvolit "Bluetooth", počkejte chvíli. Toto se zobrazí, jakmile je spuštěna funkce BLUETOOTH.

4. Power Management

Položka nastavení	Implicitní hodnota	Podrobnosti nastavení
Sleep Timer	Off	Zvolte pro automatický přechod jednotky do režimu standby po uplynutí specifické doby. Zvolte "30 minutes", "60 minutes", "90 minutes". "Off" Automatický přechod do režimu STANDBY není aktivní.
Auto Standby	On/Off	Tato funkce uvede jednotku automaticky do pohotovostního režimu (STANDBY) po 20 minutách nečinnosti bez přítomnosti video a/nebo audio signálu na vstupu. (Když je zapnuta funkce "USB Power Out at Standby" nebo "Network Standby", funkce se změní na HYBRID STANDBY - tato redukuje nárůst spotřeby na minimum). "On" Jednotka přejde automaticky do režimu STANDBY (indikátor "AUTO STBY" svítí). "Off" Jednotka nepřejde automaticky do režimu STANDBY. Na displeji a TV obrazovce se 30 sekund před přechodem do režimu Auto Standby zobrazí "Auto Standby". "Auto Standby" nefunguje, když je aktivní ZONE 2/ZONE 3. Implicitní hodnoty se mění v závislosti na regionech.
Auto Standby v HDMI Standby Through	(Off)	Aktivace nebo deaktivace "Auto Standby" při zapnutém "HDMI Through". "On" Nastavení bude aktivováno. "Off" Nastavení bude deaktivováno. Toto není možno nastavit na "On", jestliže pro "Auto Standby" je nastavení "Off".
Network Standby	On/Off	Při nastavení "On" tato funkce umožňuje vypnutí napájení AV receiveru prostřednictvím sítě - pomocí aplikace jako je například Onkyo Remote. Pokud je použito "Network Standby", spotřeba se zvýší i v případě, že jednotka je v režimu STANDBY. Zvýšení spotřeby je nicméně udržováno na minimu automatickým přechodem do režimu HYBRID STANDBY (v tomto režimu pracují pouze základní obvody). Funkce "Network Standby" - která potlačuje spotřebu - může být deaktivována, pokud dojde ke ztrátě síťového připojení. V takovém případě použijte pro zapnutí jednotky tlačítko napájení na DO nebo na hlavní jednotce.

Položka nastavení	Implicitní hodnota	Podrobnosti nastavení
Bluetooth Wakeup	Off	<p>Tato funkce automaticky "vzbudí" jednotku z režimu STANDBY po připojení BLUETOOTH-kompatibilního zařízení.</p> <p>"On" Nastavte v případě, že budete tuto funkci využívat.</p> <p>"Off" Nastavte v případě, že nebudete tuto funkci využívat.</p> <p>Pokud je pro tuto funkci nastaveno "On", spotřeba se zvýší, i když je jednotka v režimu STANDBY. Zvýšení spotřeby je nicméně udržováno na minimu automatickým přechodem do režimu HYBRID STANDBY (v tomto režimu pracují pouze základní obvody). Toto nastavení je fixováno na "Off", pokud je pro "Bluetooth" - "Auto Input Change" nastavení "Off".</p>

Pokud nelze zvolit funkci "Network Standby" nebo "Bluetooth Wakeup", chvíli vyčkejte. Toto se zobrazí, jakmile je spuštěna funkce sítě.

5. 12V Trigger

Položka nastavení	Implicitní hodnota	Podrobnosti nastavení
Zone	Main	<p>Nastavte zónu pro vstup spouštěcího signálu 12V při přehrávání. Pokud zvolíte "All", pak spouštěcí signál vystupuje do všech zón, které jsou přehrávány.</p>

6. Multi Zone

Proveďte nastavení spojená s Multi-Zone Connection - jako například hlasitost v separátní poslechové místnosti.

1. Zone 2

Položka nastavení	Implicitní hodnota	Podrobnosti nastavení
Output Level	Fixed	Zvolte, zda se bude pro nastavení hlasitosti používat integrovaný zesilovač ve vedlejší poslechové místnosti nebo tato jednotka, když je aktivní ZONE2. "Fixed" K nastavení hlasitosti se použije integrovaný zesilovač ve vedlejší poslechové místnosti. "Variable" Nastavení hlasitosti se bude provádět na jednotce.
Maximum Volume	Off	Zde lze nastavit maximální hlasitost pro Zone 2 (pro vyloučení příliš vysoké hlasitosti). Zvolte hodnotu "Off", "50" až "99". (Když je pro "3 Audio Adjust" - "Volum" - "Volume Display" nastavení "Absolute")
Power On Volume	Last	Zde lze nastavit hodnotu hlasitosti pro Zone 2 při zapnutí jednotky. Zvolte hodnotu "Last" (hlasitost při vypnutí jednotky), "Min", "0,5" to "99,5" nebo "Max". (Když je pro "3 Audio Adjust" - "Volum" - "Volume Display" nastavení "Absolute") Nelze nastavit hodnotu vyšší než je hodnota "Maximum Volume".

2. Zone 3

Položka nastavení	Implicitní hodnota	Podrobnosti nastavení
Output Level	Fixed	Zvolte, zda se bude pro nastavení hlasitosti používat integrovaný zesilovač ve vedlejší poslechové místnosti nebo tato jednotka, když je aktivní ZONE3. "Fixed" K nastavení hlasitosti se použije integrovaný zesilovač ve vedlejší poslechové místnosti. "Variable" Nastavení hlasitosti se bude provádět na jednotce.
Maximum Volume	Off	Zde lze nastavit maximální hlasitost pro Zone 3 (pro vyloučení příliš vysoké hlasitosti). Zvolte hodnotu "Off", "50" až "99". (Když je pro "3 Audio Adjust" - "Volum" - "Volume Display" nastavení "Absolute")
Power On Volume	Last	Zde lze nastavit hodnotu hlasitosti pro Zone 3 při zapnutí jednotky. Zvolte hodnotu "Last" (hlasitost při vypnutí jednotky), "Min", "0,5" to "99,5" nebo "Max". (Když je pro "3 Audio Adjust" - "Volum" - "Volume Display" nastavení "Absolute") Nelze nastavit hodnotu vyšší než je hodnota "Maximum Volume".

7. Miscellaneous

Změna frekvenčního kroku pro tuner, aktualizace firmware, provedení Initial Setup, apod.

1. Tuner

Položka nastavení	Implicitní hodnota	Podrobnosti nastavení
AM / FM Frequency Step (modely pro severní Ameriku)	10 kHz - 0,2 MHz	Zvolte krok frekvence podle vaší oblasti. Zvolte "10 kHz/0,2 MHz" nebo "9 kHz/0,05 MHz". Pokud změníte toto nastavení, všechny uložené předvolby (stanice) budou VYMAZÁNY!
AM Frequency Step (modely pro Evropu, Austrálii, Asii)	9 kHz	Zvolte krok frekvence ve Vašem regionu. Zvolte "10 kHz" nebo "9 kHz". Pokud změníte toto nastavení, všechny uložené předvolby (stanice) budou VYMAZÁNY!
AM Noise Cut Mode	1	Můžete zlepšit citlivost příjmu změnou tohoto režimu, pokud zjistíte problémy s příjmem vysílání AM. Zvolte "1" nebo "2".

2. Remote ID

Položka nastavení	Implicitní hodnota	Podrobnosti nastavení
Remote ID	1	Zvolte pro dálkový ovladač (DO) jednotky ID "1", "2", nebo "3" pro vyloučení interference mezi jednotkou a ostatními komponenty Onkyo, které jsou instalovány ve stejné místnosti. Po změně ID na hlavní jednotce změňte příslušným způsobem ID na dálkovém ovladači - použijte následující proceduru. Stiskněte a podržte tlačítko MODE a stiskněte následující tlačítka po dobu cca 3 sekund. <ul style="list-style-type: none"> - pro změnu ID dálkového ovladače na "1" 1 (indikátor DO blikne jedenkrát) - pro změnu ID dálkového ovladače na "2" 2 (indikátor DO blikne dvakrát) - pro změnu ID dálkového ovladače na "3" 3 (indikátor DO blikne třikrát)

3. Preamp Mode

Pokud jsou reproduktory připojeny ke konektorům PRE OUT této jednotky prostřednictvím výkonového, můžete redukovat energii spotřebovanou touto jednotkou "vypnutím" výkonových zesilovačů pro konektory SPEAKERS, které nejsou na této jednotce používány.

Položka nastavení	Implicitní hodnota	Podrobnosti nastavení
Preamp Mode	No	Zvolte konektory SPEAKERS, které chcete "vypnout". "No" Výkon je dodáván na všechny konektory SPEAKERS. Zvolte v případě, že není připojen výkonový zesilovač. "Front": "Vypnou" se výkonové zesilovače pro konektory SPEAKERS pro reproduktory FRONT. "Front + Center": "Vypnou" se výkonové zesilovače pro konektory SPEAKERS pro reproduktory FRONT a CENTER. "All" "Vypnou" se výkonové zesilovače pro všechny konektory SPEAKERS. Zvolte v případě, že tuto jednotku chcete používat jako předzesilovač. Toto nastavení nelze zvolit, pokud je používáno připojení bi-amp.

4. Firmware Update

Položka nastavení	Implicitní hodnota	Podrobnosti nastavení
Update Notice	Enable	Dostupnost aktualizace firmware bude oznamována prostřednictvím sítě. "Enable" Aktualizace budou oznamovány. "Disable": Aktualizace nebudou oznamovány.
Version	----	Bude zobrazena aktuální verze firmware.
Update via NET	----	Stiskněte ENTER, pokud chcete aktualizovat firmware prostřednictvím sítě. Aktualizaci "Update via NET" nelze zvolit, pokud nemáte přístup na internet, nebo pokud není dostupná žádná aktualizace.
Update via USB	----	Stiskněte ENTER, pokud chcete aktualizovat firmware prostřednictvím USB. Aktualizaci "Update via USB" nelze zvolit, pokud není připojeno žádné USB paměťové zařízení, nebo pokud na připojeném USB paměťovém zařízení není dostupná žádná aktualizace.

Pokud nelze zvolit "Firmware Update", počkejte chvíli. Toto se zobrazí, jakmile je spuštěna funkce sítě.

4. Initial Setup

Počáteční nastavení můžete provést z menu SETUP.

Pokud nelze zvolit "Initial Setup", počkejte chvíli. Toto se zobrazí, jakmile je spuštěna funkce sítě.

5. Lock

Položka nastavení	Implicitní hodnota	Podrobnosti nastavení
Setup Parameter	Unlocked	Zablokování menu SETUP pro ochranu nastavení. "Locked": Menu je zablokováno. "Unlocked": Menu není zablokováno.

Initial Setup

Jakmile je jednotka po zakoupení poprvé zapnuta, na obrazovce TV se automaticky zobrazí Initial Setup; to vám umožní provést nastavení požadovaná pro uvedení do provozu - jednoduše, postupem podle on-screen instrukcí.



Ovládání

Pomocí kurzorových tlačítek na dálkovém ovladači zvolte požadovanou položku a vaši volbu potvrďte stisknutím tlačítka ENTER. Pro návrat na předchozí obrazovku stiskněte tlačítko ↶.

Nové provedení "Initial Setup"

Pokud ukončíte proceduru předčasně nebo pokud chcete změnit nastavení provedení během "Initial Setup", stiskněte tlačítko ⚙ na dálkovém ovladači, zvolte "7 Miscellaneous" - "Initial Setup", a pak stiskněte tlačítko ENTER.

1. AccuEQ Room Calibration

Umístěte kalibrační mikrofon (součást dodávky) do poslechové pozice a proveďte měření tónů emitovaných reproduktory = jednotka pak automaticky nastaví pro každý reproduktor optimální úroveň hlasitosti, dělicí kmitočet, a vzdálenost od poslechové pozice. Rovněž tak se provede automatické nastavení ekvalizérů pro reproduktory a aktivuje se korekce zkreslení způsobených akustickým prostředím místnosti.

Kalibrace trvá 3 až 12 minut. Během měření reproduktory emitují testovací tón s vysokou hlasitostí - respektujte Vaše okolí. Během měření dodržujte v místnosti maximální ticho. Pokud dojde k přerušení měření, vypněte domácí spotřebiče.

Pokud používáte THX certifikované reproduktory, THX doporučuje nastavení dělicího kmitočtu "80Hz(THX)". Rovněž tak se doporučuje provést manuální nastavení každého reproduktoru pro přizpůsobení specifickým charakteristikám každé místnosti.

Pokud dojde k náhlému vypnutí jednotky, může to být způsobeno kontaktem drátků reproduktorového kabelu se zadním panelem nebo vzájemnému zkratu - tím se aktivuje ochranný obvod. Drátky reproduktorového kabelu řádně zkroute a ujistěte se, že po připojení nevyčnívají ven z reproduktorové svorky!

1. Kalibrační mikrofon (součást dodávky) umístěte do pozice poslechu a připojte jej do konektoru SETUP MIC na hlavní jednotce. Pro umístění kalibračního mikrofону na stojan/trojnožku viz obrázek.

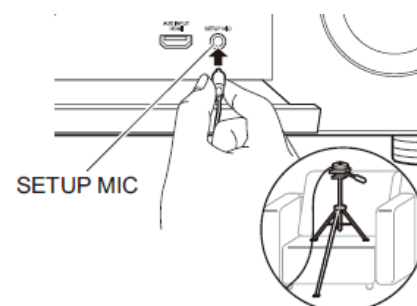

- Zvolte požadovanou konfiguraci reproduktorů.

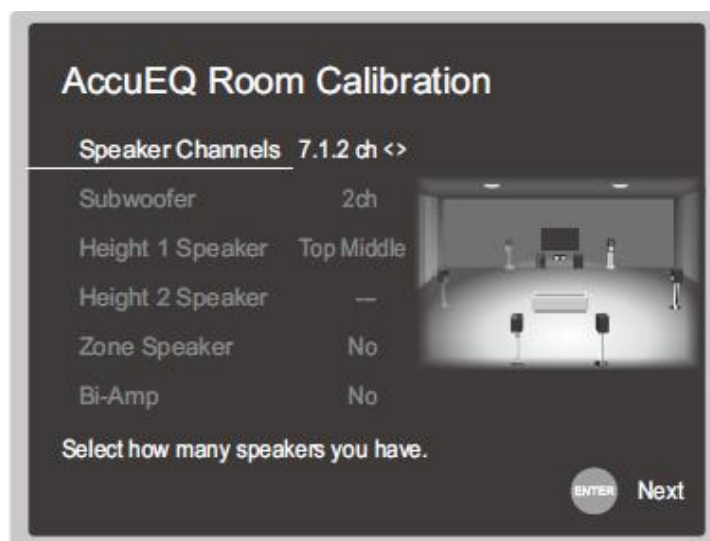

Zobrazení na obrazovce TV se mění tak, jak volíte počet kanálů ve "Speaker Channels" - při nastavování sledujte toto zobrazení. Tuto obrazovku rovněž použijte pro volbu, zda je připojen subwoofer a pro volbu typu HEIGHT reproduktoru, apod. Pokud máte připojený subwoofer, zkontrolujte jeho zapnutí a nastavenou hlasitost. Nízké frekvence vydávané subwooferem nemusí být rozpoznatelné - proto nastavte jeho hlasitost nejméně na polovinu maximální hodnoty.

- Reproduktory vydávají testovací tón a jednotka nejprve detekuje připojené reproduktory a šum prostředí.
- Po zobrazení výsledků výše zmíněných měření zvolte "Next" a stiskněte ENTER na dálkovém ovladači; reproduktory znovu vydávají testovací tón, jednotka provádí měření a automatická nastavení - jako například optimální úroveň hlasitosti a dělící kmitočet.
- Zvolte aktivaci nebo deaktivaci funkce ekvalizéru, která koriguje zkreslení způsobené akustickým prostředím poslechové místnosti.

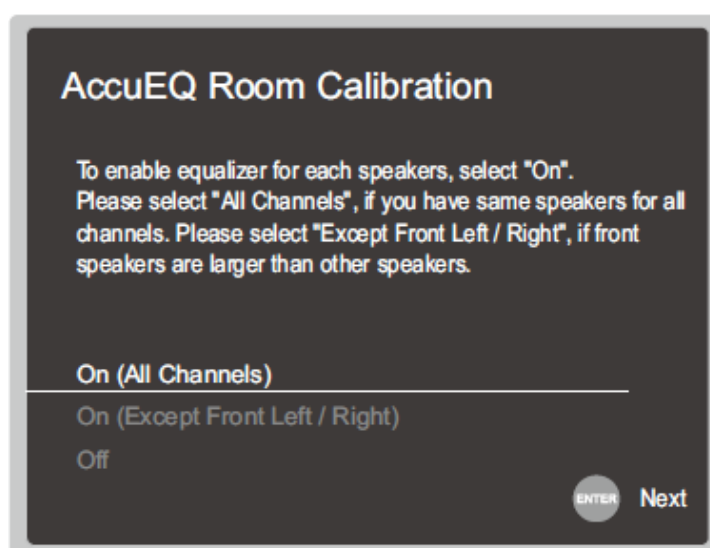

Pokud chcete tuto funkci aktivovat, zvolte v normálním případě "On (All Channels)"; pro deaktivaci této funkce pouze u FRONT reproduktorů zvolte "On (Except Front Left/Right)".

- Odpojte kalibrační mikrofon.

2. Source Connection

Zkontrolujte správné připojení všech zdrojů. Postupujte podle návodu, zvolte vstup/zdroj který chcete ověřit, zahajte přehrávání na zvoleném přehrávači, a ověřte si, že na TV je zobrazen obraz a přehráván zvuk.

3. Network Connection

Nastavte připojení Wi-Fi s přístupovým bodem - jako například bezdrátový LAN router. Pro připojení prostřednictvím Wi-Fi existují dvě metody:

"Scan Networks":

Vyhledání přístupového bodu z této jednotky. Nejprve vyhledejte SSID přístupového bodu.

"Use iOS Device (iOS7 or later)"

Tato jednotka bude sdílet Wi-Fi nastavení zařízení iOS.

Pokud zvolíte "Scan Networks", máte na výběr další dvě možnosti metody připojení. Zkontrolujte následující:

"Enter Password":

Zadejte heslo (= klíč) přístupového bodu pro připojení.

"Push Button":

Pokud je přístupový bod vybaven tlačítkem pro automatické připojení, můžete se připojit bez zadání hesla.

Jestliže se SSID přístupového bodu nezobrazí, pak v zobrazeném seznamu SSID zvolte "Other..." pomocí kurzorového tlačítka (vložit) na dálkovém ovladači, stiskněte tlačítko ENTER, a pak postupujte podle on-screen instrukcí.

Zadání z klávesnice



Pro přepnutí mezi velkými a malými písmeny zvolte "A/a" na obrazovce a stiskněte tlačítko ENTER. Pro volbu skrytí hesla (zobrazení "*" namísto znaků) nebo jeho zobrazení v prostém textu stiskněte tlačítko MEMORY na dálkovém ovladači. Stiskněte CLR pro vymazání všech zadaných znaků.

Během nastavování sítě se zobrazí potvrzovací obrazovka, požadující váš souhlas s politikou ochrany soukromí (Privacy Policy). Pro vyslovení vašeho souhlasu zvolte "Yes" a stiskněte tlačítko ENTER.

4. Multi Zone Setup

Tato nastavení proved'te pro možnost sledování videa a audia v jiné než hlavní poslechové místnosti (ZONE 2/ZONE 3).

Když připojíte ve vedlejší (separátní) poslechové místnosti reproduktory, zvolte "Using AV Receiver".

Když připojíte ve vedlejší (separátní) poslechové místnosti integrovaný zesilovač, zvolte "with External Pre-main Amplifier".

Když připojíte ve vedlejší (separátní) poslechové místnosti výkonový zesilovač, zvolte "with External Power Amplifier".

Pokud budete připojovat TV ve vedlejší (separátní) poslechové místnosti (ZONE 2), pak při zobrazeném "Would you be using TV in 2nd room?" zvolte "Yes".

5. Audio Return Channel

Pokud jste připojili ARC kompatibilní TV, zvolte "Yes". Zapne se ARC nastavení této jednotky a můžete poslouchat zvuk TV prostřednictvím této jednotky.

Pokud zvolíte "Yes", funkce HDMI CEC je aktivní a spotřeba v pohotovostním (STANDBY) režimu se zvýší.

Quick Menu

Zde je možný rychlý přístup k často používaným nastavením - nastavení tónové clony apod.

Ovládání

Nastavení lze provést na obrazovce TV během přehrávání. Stiskněte tlačítko Q na dálkovém ovladači pro zobrazení Quick Menu.

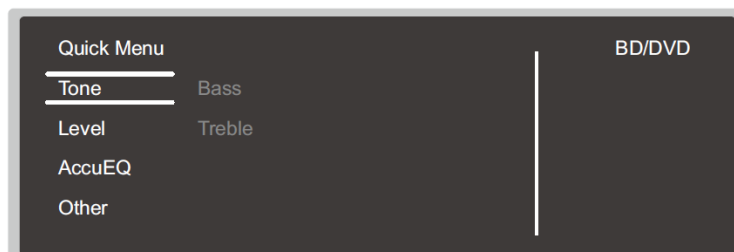

Pomocí kurzorových tlačítek \triangle/∇ na DO zvolte požadovanou položku a potvrďte stisknutím ENTER.

Pomocí kurzorových tlačítek $\blacktriangleleft/\blacktriangleright$ změňte implicitní hodnoty.

Pro návrat na předchozí obrazovku stiskněte tlačítko \curvearrowright .

Pro odchod z nastavování stiskněte tlačítko Q.

Tone

Bass

Zesílení nebo zeslabení basové složky FRONT reproduktorů.

Toto nastavení nelze provést pro režimy poslechu Pure Audio, Direct nebo THX.

Treble

Zesílení nebo zeslabení výškové složky FRONT reproduktorů.

Toto nastavení nelze provést pro režimy poslechu Pure Audio, Direct nebo THX.

Level

Center

Nastavte úroveň hlasitosti reproduktoru CENTER, zatímco posloucháte zvuk.

Subwoofer 1 / Subwoofer 2

Nastavte úroveň hlasitosti reproduktoru SUBWOOFER, zatímco posloucháte zvuk.

Provedená nastavení budou resetována do předchozího stavu, když přepnete jednotku do režimu STANDBY.

AccuEQ

AccuEQ Room Calibration

Zvolte aktivaci nebo deaktivaci funkce ekvalizéru, která koriguje zkreslení způsobené akustickým prostředím poslechové místnosti. Pro jejich povolení byste normálně měli zvolit "On (All Ch)" a pro zakázání pouze předních reproduktorů "On (ex. L/R)". Nastavení může být provedeno separátně pro každý vlič vstupu.

Equalizer

Zvolte "Preset 1" až "Preset 3" konfigurované ve "2 Speaker" - "Equalizer Settings" v menu Setup. Pokud je nastavení "Off", bude na všechny rozsahy aplikováno stejné zvukové pole.

EQ for Standing Wave

Zvolte aktivaci/deaktivaci kontroly stojatého vlnění kalibrovanou v "2 Speaker" - "EQ for Standing Wave" v menu SETUP.

Toto nastavení nelze provést pro režim poslechu PURE DIRECT.

Re-EQ, Re-EQ(THX):

Upravuje zvukový doprovod filmu, který byl zpracován pro zvýraznění rozsahu jeho vysokého stupně, s cílem upravit jej pro domácí kino.

V režimu RE-EQ lze použít následující režimy poslechu:

Dolby Digital, Dolby Digital Plus, Dolby Surround, Dolby TrueHD, Multichannel, DTS, DTS-ES, DTS 96/24, DTS HD High Resolution Audio, DTS-HD Master Audio, DTS Neural:X, DTS Express, a DSD.

V režimu Re-EQ(THX) lze použít následující režimy poslechu:

THX Cinema a THX Select2 Cinema.

Toto nastavení nelze provést pro režimy poslechu Pure Audio nebo Direct.

Other

A/V Sync

Pokud se obraz zpožďuje za zvukem, můžete nastavit zpoždění audia pro eliminaci této prodlevy. Pro každý volič/vstup lze separátně provést různá nastavení.

Toto nastavení nelze provést pro režimy poslechu Pure Audio nebo Direct.

Music Optimizer

Zlepšuje kvalitu komprimovaných zvukových souborů. Zlepší se přehrávání ztrátově komprimovaných souborů (např. MP3). Nastavení může být provedeno separátně pro každý volič vstupu. Nastavení je účinné se signály s frekvencí 48 kHz nebo nižší. Nastavení není účinné s bitstreamovými signály.

Toto nastavení nelze provést pro režimy poslechu Pure Audio nebo Direct.

Late Night

Upravuje slabý zvuk tak, aby byl dobře slyšitelný. Toto je užitečné v případě, že musíte snížit hlasitost během nočního sledování filmů. Toto lze použít pouze při přehrávání signálů řady Dolby a řady DTS.

Toto nastavení nelze použít v následujících případech:

- Pokud pro "Loudness Management" je nastaveno "Off" při přehrávání signálů Dolby Digital Plus nebo Dolby TrueHD.
- Pokud vstupní signál je DTS a nastavení pro "Dialog Control" je jiné než "0 dB!".

Center Spread

Nastavte šířku zvukového pole předního kanálu při přehrávání v režimu poslechu Dolby Surround. Pro "roztazení" zvukového pole doleva a doprava nastavte "On".

Pro "koncentrování" zvuku do středu nastavte "Off".

V závislosti na nastavená reproduktorů může být toto nastavení fixováno "Off".

Dialog Control

Můžete "zvýšit" podíl dialogů ve zvuku v krocích 1 dB až do 6 dB - tak lze získat lepší srozumitelnost dialogů.

Toto nelze nastavit pro obsahy jiné než DTS:X.

S některým typem obsahu nemusí být možné efekt zvolit.

Screen Centered Dialog

Reproduktory HEIGHT jsou použity pro přesun akustického obrazu (např. dialogy) z reproduktoru CENTER nahoru, do úrovně TV obrazovky. Se zvyšováním hodnoty se akustický obraz reproduktoru CENTER posouvá vzhůru.

V závislosti na nastavená reproduktorů může být toto nastavení fixováno "Off".

Tato položka nemusí být dostupná v závislosti na přehrávaném zdroji a zvoleném režimu poslechu.

HDMI Out

Umožňuje zvolit konektor pro výstup video signálu - "MAIN", "SUB", nebo "MAIN+SUB".

Nastavení Control Function

Funkce ovládání mezi jednotkou a externími zařízeními můžete aktivovat pomocí následně uvedených konektorů. Pro možnost využití těchto funkcí jsou nutná speciální zařízení nebo kabelová připojení. Pro podrobné informace o instalaci kontaktujte specializovaného prodejce.

RS232 port

Tento port použijte s integrovaným kontrolním systémem, který umožňuje domácí automatizaci. Některé integrované kontrolní systémy poskytují centralizované ovládání jediný dotykový panel - ten umožňuje společné ovládání domácích audio/video zařízení a zabezpečovacích zařízení. Pro další informace kontaktujte specializovaný obchod.

IR konektor

Pokud používáte s tímto konektorem soupravu pro dálkové ovládání v několika místnostech, můžete ovládat jednotku pomocí DO, i když se nacházíte v jiné místnosti nebo mimo přímý dohled na senzor DO jednotky.

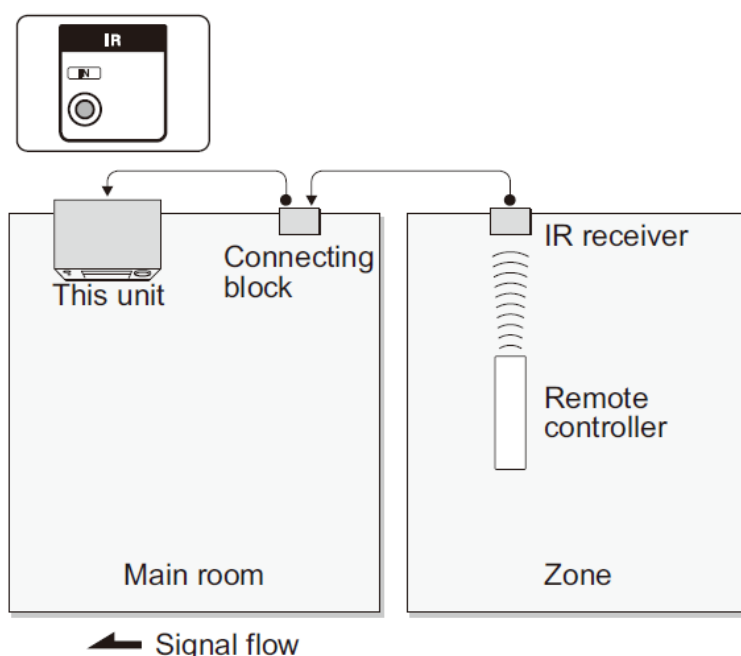

Jiní výrobci mohou na svých produktech používat jiné označení než "IR". Konzultujte příslušné Manuály k vašim komponentům.

Typy kabelů potřebné k propojení viz Manuál IR přijímače (IR receiver)

12V trigger - výstupní konektor

Propojené operace napájení můžete aktivovat v případě, že propojíte jednotku s externím zařízením (např. výkonovým zesilovačem), které je vybaveno vstupem 12V TRIGGER. Když je zvolen požadovaný vstup, operaci propojeného napájení lze aktivovat řídicím signálem (maximálně 12V/100mA), který je na výstupním konektoru 12 V TRIGGER OUT. Můžete zvolit zónu pro výstup řídicího signálu v menu Setup, "5 Hardware" - "12V Trigger". K propojení použijte kabel mono - mini plug.

Připojení výkonového zesilovače

K jednotce můžete připojit výkonový zesilovač a jednotku využít jako předzesilovač - v případě, že výkon jednotky není postačující. Připojte reproduktory k výkonovému zesilovači.
Podrobnosti viz Manuál výkonového zesilovače.

Přípojky

1. Připojení proveďte následovně - použijte konektory **PRE OUT**.

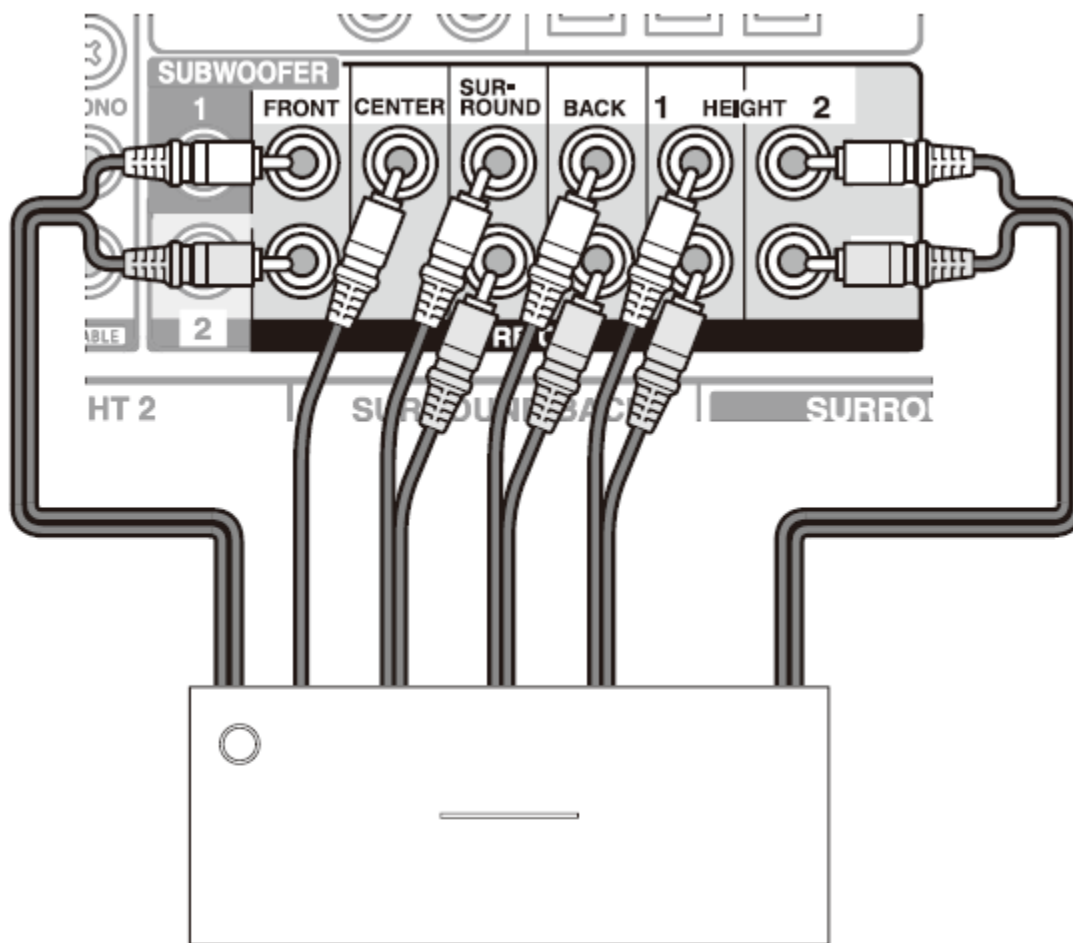

Výkonový zesilovač

Proveďte nastavení počtu připojených reproduktorů.

Stiskněte tlačítko  na dálkovém ovladači pro zobrazení menu Setup. Pomocí kurzorových kláves zvolte "2 Speaker" - "Configuration" - "Speaker Channels" a nastavte počet kanálů reproduktorů.

Firmware Update

Aktualizace firmware

Existují dvě metoda aktualizace firmware - prostřednictvím sítě a prostřednictvím USB. Použijte metodu, která je pro vás nejvhodnější.

Poslední informace k aktualizacím najdete na internetové stránce naší společnosti. Aktualizace firmware není nutná, dokud není k dispozici žádná aktualizace.

Před zahájením aktualizace se ujistěte, že NENÍ připojen kalibrační mikrofon pro nastavení reproduktorů.

Během aktualizace ...

- Neodpojujte/nepřepojujte žádné kabely, USB paměťová zařízení, kalibrační mikrofon, sluchátka, neprovádějte žádné operace na připojených komponentech (vypínání).
- Nepokoušejte se získat přístup k této jednotce z PC nebo smartphone pomocí aplikace Android.

Aktualizace může trvat asi 20 minut - toto platí pro obě metody (aktualizace prostřednictvím sítě nebo prostřednictvím USB). Navíc k tomu jsou stávající nastavení uložena - bez ohledu na použitou metodu aktualizace.

Pokud je tato jednotka připojena k síti, na displeji se zobrazí oznámení o aktualizaci. K provedení aktualizace zvolte pomocí kurzorových tlačítek na DO "Update Now" a stiskněte ENTER. Poté, co se na displeji zobrazí hlášení "Completed!", jednotka se po 3 minutách automaticky přepne do režimu STANDBY.

Odmítnutí odpovědnosti

PROGRAM A DOPROVODNÁ ONLINE DOKUMENTACE JSOU VÁM POSKYTNUTY K POUŽITÍ NA VLASTNÍ NEBEZPEČÍ. ONKYO NERUČÍ A VY NEBUDETE ODŠKODNĚNI ZA VÁM VZNIKLÉ ŠKODY JAKÉHOKOLIV DRUHU CO SE TÝČE POUŽITÍ PROGRAMU A DOPROVODNÉ DOKUMENTACE, BEZ OHLEDU NA PRÁVNÍ VÝKLAD, VZNIKLÉ ÚMYSLNÝM PORUŠENÍM PRÁVA NEBO SMLOUVY. ONKYO NENESE V ŽÁDNÉM PŘÍPADĚ ODPOVĚDNOST VŮČI VÁM ANI TŘETÍ STRANĚ, ZA JAKÉKOLIV SPECIÁLNÍ, NEPŘÍMÉ, NÁHODNÉ, NEBO NÁSLEDNÉ ŠKODY JAKÉHOKOLIV DRUHU, VČETNĚ AVŠAK BEZ OMEZENÍ NA ODŠKODNĚNÍ, NÁHRADU ŠKOD V DŮSLEDKU AKTUÁLNÍHO NEBO BUDOUCÍHO ZISKU, ZTRÁTY DAT, NEBO JAKÝCHKOLIV JINÝCH DŮVODŮ.

Aktualizace firmware prostřednictvím sítě

Příprava

Ujistěte se, že jednotka je zapnuta a že je zajištěno připojení k internetu.

Vypněte ovládací zařízení (například PC) připojené k síti.

Zastavte přehrávání internetového rádia, z USB paměťového zařízení, nebo ze serveru.

Pokud je aktivní MULTIZONE, vypněte ji.

Pokud je pro "HDMI CEC" nastaveno "On", změňte nastavení na "Off".

Stiskněte  na dálkovém ovladači. Následně zvolte "5 Hardware" - "HDMI", stiskněte tlačítko ENTER, zvolte "HDMI CEC", a zvolte "Off".

* Popis se může lišit od zobrazení on-screen, to však nemění nic na způsobu ovládání funkce.

Update

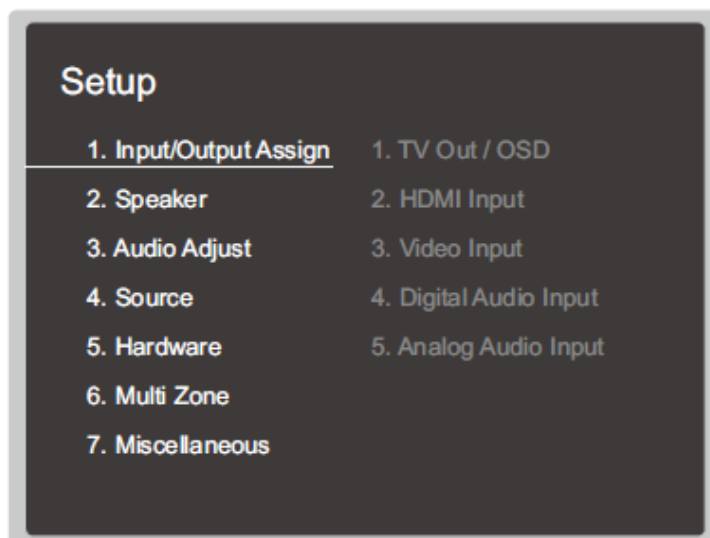

1. Stiskněte  na dálkovém ovladači. Na obrazovce TV se zobrazí menu Setup.

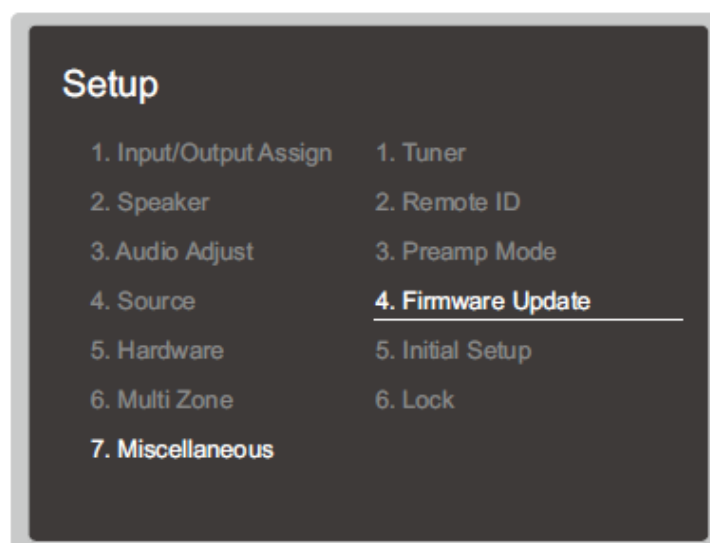

2. Pomocí kurzorových tlačítek zvolte "7 Miscellaneous" - "Firmware Update" - "Update via NET" a pak stiskněte tlačítko ENTER.



Pokud je volba "Firmware Update" šedá = nepřístupná a tedy není možné ji zvolit, počkejte chvíli. Aktualizaci "Update via NET" nelze zvolit, pokud není dostupná žádná aktualizace.

3. Se zvoleným "Update" stiskněte ENTER pro zahájení aktualizace. Během aktualizace může být obrazovka TV černá, v závislosti na aktualizovaném programu. V takovém případě můžete kontrolovat průběh aktualizace na displeji této jednotky. TV obrazovka zůstane černá až do dokončení aktualizace; pak se napájení znovu zapne. Zobrazí se hlášení "Completed!" - aktualizace je dokončena.
4. Stiskněte  ON/STANDBY na hlavní jednotce a tím ji uvedte do režimu STANDBY. Proces je dokončen a firmware aktualizován na nejnovější verzi. Nepoužívejte  na dálkovém ovladači.

ON/STANDBY

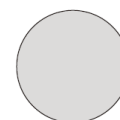

Pokud se zobrazí poruchové hlášení...

Pokud se projeví porucha, zobrazí se na displeji jednotky hlášení "*-** Error!" ("*" představuje alfanumerický znak).

Zkontrolujte následující:

Kód chyby***-01, *-10:**

Nebyl nalezen ethernetový kabel. Proved'te správné připojení ethernetového kabelu.

***-02, *-03, *-04, *-05, *-06, *-11, *-13, *-14, *-16, *-17, *-18, *-20, *-21:**

Chyba internetového připojení. Zkontrolujte následující:

- Je zapnutý router?

- Jsou tato jednotka a router připojeny k domácí síti?

Vypněte a znovu zapněte napájení jednotky a routeru. To by mohlo odstranit problém. Pokud se stále nemůžete připojit k internetu, může být server DNS nebo proxy server dočasně vypnutý. Zkontrolujte status služby u Vašeho poskytovatele internetového připojení (ISP).

Others

Odpojte a připojte síťovou šňůru ze síťové zásuvky a pak opakujte aktualizaci od začátku.

Aktualizace firmwaru prostřednictvím USB**Příprava**

Připravte si USB paměťové zařízení s kapacitou 128MB nebo větší. Formát systému souborů FAT16 nebo FAT32.

- K aktualizaci nelze použít paměťová média (karty) vložené do USB čtečky paměťových karet.
- USB paměťová zařízení s funkcí zabezpečení nejsou podporována.
- USB huby a USB paměťová zařízení s funkcí hubu nejsou podporována. Nepřipojujte takováto zařízení k jednotce!

Vymažte veškerá data uložená na USB paměťovém zařízení.

Vypněte ovládací zařízení (například PC) připojené k síti.

Zastavte přehrávání internetového rádia, z USB paměťového zařízení, nebo ze serveru.

Pokud je aktivní MULTIZONE, vypněte ji.

Pokud je pro "HDMI CEC" nastaveno "On", změňte nastavení na "Off".

Stiskněte  na dálkovém ovladači. Následně zvolte "5 Hardware" - "HDMI", stiskněte tlačítko ENTER, zvolte "HDMI CEC", a zvolte "Off".

Některá USB paměťová zařízení mohou být načítána dlouhou dobu, nemusí být načtena korektně, nebo nemusí být korektně napájena, v závislosti na zařízení nebo jeho obsahu.

Onkyo neponese odpovědnost žádného druhu za jakoukoliv ztrátu nebo poškození dat, ani za selhání schopnosti ukládání dat vzniklé použitím USB paměťového zařízení s AV receiverem. Děkujeme vám za pochopení.

Popis se může lišit od zobrazení on-screen, to však nemění nic na způsobu ovládání funkce.

Update

1. Připojte USB paměťové zařízení k Vašemu PC.
2. Stáhněte si soubor firmware z webové stránky Onkyo a rozbalte jej. Soubory firmware jsou pojmenovány následujícím způsobem: ONKAVR****_*****.zip
Rozbalte soubor na vašem PC. Počet dekomprimovaných souborů a složek se liší v závislosti na modelu.
3. Všechny rozbalené soubory a složky nakopírujte do kořenového adresáře USB paměťového zařízení. Ujistěte se, že jste nakopírovali rozbalené soubory!

- Připojte USB paměťové zařízení do USB portu této jednotky.
Pokud chcete k USB portu jednotky připojit USB harddisk, doporučujeme použít model se samostatným napájením (ne napájení po USB kabelu).
Pokud je USB zařízení rozděleno na oddíly (partition), pak každý oddíl bude považován za samostatné zařízení.
- Stiskněte  na dálkovém ovladači. Na obrazovce TV se zobrazí menu Setup.

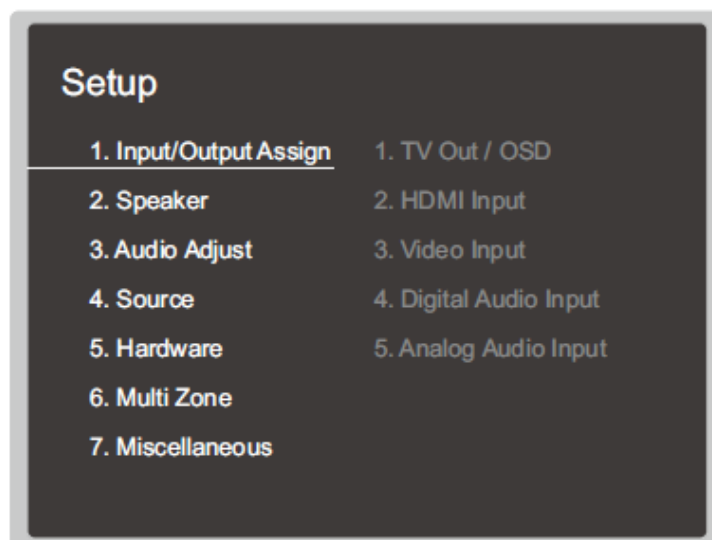

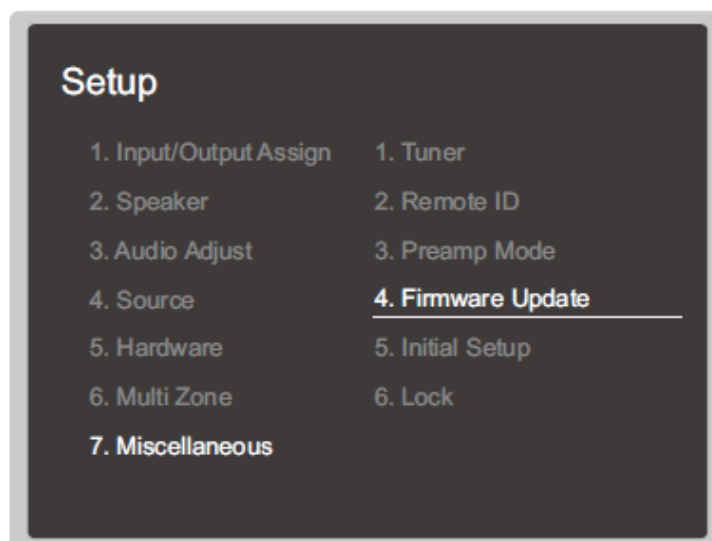

- Pomocí kurzorových tlačítek zvolte "7 Miscellaneous" - "Firmware Update" - "Update via USB" a pak stiskněte tlačítko ENTER.



Pokud je volba "Firmware Update" šedá = nepřístupná a tedy není možné ji zvolit, počkejte chvíli. Aktualizaci "Update via NET" nelze zvolit, pokud není dostupná žádná aktualizace.

- Se zvoleným "Update" stiskněte ENTER pro zahájení aktualizace.
Během aktualizace může být obrazovka TV černá, v závislosti na aktualizovaném programu. V takovém případě můžete kontrolovat průběh aktualizace na displeji této jednotky. TV obrazovka zůstane černá až do dokončení aktualizace; pak se napájení znovu zapne.
Během aktualizace nevypínejte jednotku, neodpojujte a nepřipojujte USB paměťové zařízení.
Zobrazí se hlášení "Completed!" - aktualizace je dokončena.
- Odpojte USB paměťové zařízení od jednotky.

9. Stiskněte  ON/STANDBY na hlavní jednotce a tím ji uvedte do režimu STANDBY. Proces je dokončen a firmware aktualizován na nejnovější verzi. Nepoužívejte  na dálkovém ovladači.

ON/STANDBY

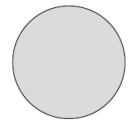

Pokud se zobrazí poruchové hlášení...

Pokud se projeví porucha, zobrazí se na displeji jednotky hlášení "*-**-** Error!" ("*" představuje alfanumerický znak).

Zkontrolujte následující:

Kód chyby

***-01, *-10:**

USB paměťové zařízení nebylo nalezeno. Zkontrolujte připojení USB paměťového zařízení nebo USB kabelu k USB portu jednotky. Pokud má USB paměťové zařízení vlastní síťový napáječ, připojte jej a zapojte do sítě.

***-05, *-13, *-20, *-21:**

Soubor firmware nebyl nalezen v kořenové složce USB paměťového zařízení, nebo je soubor firmware určen pro jiný model. Zkuste znovu stáhnout soubor firmware.

Others

Odpojte a připojte síťovou šňůru ze síťové zásuvky a pak opakujte aktualizaci od začátku.

Režimy poslechu

Volba menu Listening Modes

Zvolte optimální režim poslechu pro filmy, TV, hudbu a hry - opakovaným tisknutím tlačítek MOVIE/TV, MUSIC, GAME, a THX.

1. Během přehrávání stiskněte jedno z následujících 3 tlačítek na dálkovém ovladači.

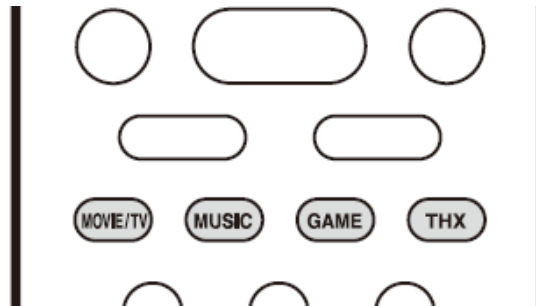

2. Opakovaným stisknutím zvoleného tlačítka přepínejte režimy zobrazené na displeji jednotky.

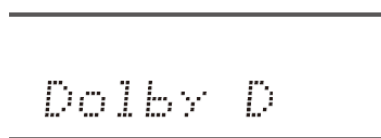

Podrobnosti k efektům každého z režimů poslechu viz "Efekty režimů poslechu". Režimy poslechu volitelné pro každý z audio formátů a vstupních signálů viz "Volitelné režimy poslechu". Pokud stisknete tlačítko PURE AUDIO na čelním panelu jednotky (modely pro Evropu, Austrálii, a Asii), displej a analogové video obvody budou vypnuty a jednotka se přepne do režimu poslechu Pure Audio = nejčistší možný zvuk. Po volbě tohoto režimu svítí na jednotce indikátor PURE AUDIO. Dalším stisknutím tlačítka se zvolí znovu předchozí poslechový režim.



Volba režimu poslechu Pure Audio vypíná analogové video obvody = video signály vstupující jinými než HDMI konektory nelze zobrazit na TV!

Efekty režimů poslechu

Aktualizace režimů poslechu

V abecedním pořadí...

AllCh Stereo

Ideální pro poslech hudby na pozadí, vyplňuje celý poslechový prostor stereo zvukem z FRONT, SURROUND, a SURROUND BACK reproduktorů.

Direct

Režim zvuku, který lze zvolit pro každý vstupní signál. Zpracování ovlivňující kvalitu zvuku jsou neaktivní = reprodukováný zvuk se maximálně blíží originálu. Reproduktory přehrávají zvukové pole podle počtu kanálů ve vstupním signálu = například pro 2ch signál vystupuje zvuk pouze z FRONT reproduktorů.

Dolby Atmos

Věrně reprodukuje zvuk zaznamenaný v audio formátu Dolby Atmos. Audio formát Dolby Atmos byl implementován v kinosálech vybavených nejmodernějším zařízením - a umožňuje revoluční poslechové zážitky v systémech domácího kina. Na rozdíl od existujících surround systémů se Dolby Atmos nespolehá na kanály, ale spíše na přesnou lokalizaci zvukových objektů pohybujících se nezávisle ve 3D prostoru - a to s ještě větší čistotou. Dolby Atmos je volitelný audio formát na Blu-ray Discs a dosahuje 3D zvukového pole zavedením zvukových efektů NAD posluchačem. Pro možnost používání tohoto audio formátu proveďte připojení pomocí HDMI kabelu a na přehrávači nastavte výstup "bitstream".

Dolby D (Dolby Digital)

Věrně reprodukuje zvuk zaznamenaný v audio formátu Dolby Digital. Dolby Digital je multikanálový digitální formát vyvinutý společností Dolby Laboratories, Inc., široce přizpůsobený k používání ve filmové produkci. Je to rovněž standardní audio formát pro DVD-Video a Blu-ray Disc. Umožňuje záznam maximálně 5.1ch na DVD-Video nebo Blu-ray Disc; 2x kanál FRONT, 1x kanál CENTER, 2x kanál SURROUND, a 1x kanál LFE (vyhrazený pro basový rozsah - SUBWOOFER). Pro možnost používání tohoto audio formátu proveďte připojení pomocí digital audio kabelu a na přehrávači nastavte výstup "bitstream".

Dolby D+ (Dolby Digital Plus)

Tento režim věrně reprodukuje zvuk zaznamenaný v audio formátu Dolby Digital Plus. Audio formát Dolby Digital Plus je založen na revidovaném formátu Dolby Digital se zvýšením počtu kanálů a snahou o zlepšení kvality zvuku poskytnutím větší flexibility v přenosových rychlostech. Dolby Digital Plus se používá jako volitelný audio formát u Blu-ray Discs - je založený na 5.1ch s doplněním dalších 2 kanálů (jako například SURROUND BACK) na celkový počet 7.1ch. Pro možnost používání tohoto audio formátu proveďte připojení pomocí HDMI kabelu a na přehrávači nastavte výstup "bitstream".

Dolby Surround

Tyto režimy poslechu umožňují expandovat přehrávaný signál až na konfiguraci 5.1ch nebo 7.1ch pro přizpůsobení konfiguraci instalovaných reproduktorů, když vstupní signál je 2ch nebo 5.1ch. Dolby Surround je další generací technologie prostorového zvuku, která inteligentně směšuje signály stereo, 5.1 a 7.1 pro přehrávání prostřednictvím vašeho systému surround reproduktorů. Dolby Surround je kompatibilní s tradičním uspořádáním reproduktorů, a stejně jako Dolby Atmos umožňuje přehrávání v systémech obsahující stropní reproduktory nebo na výrobcích s technologií Dolby speaker.

Dolby TrueHD

Tento režim věrně reprodukuje zvuk zaznamenaný v audio formátu Dolby TrueHD. Audio formát Dolby TrueHD je reverzibilní rozšířený formát na bázi technologie beztrátové komprese (nazývané MLP), který umožňuje věrnou reprodukci master audia zaznamenaného ve studiu. Dolby Digital Plus se používá jako volitelný audio formát u Blu-ray Discs - je založený na 5.1ch s doplněním dalších 2 kanálů (jako například SURROUND BACK) na celkový počet 7.1ch. Záznam 7.1ch je proveden při 96 kHz/24bit, a záznam 5.1ch je proveden při 192 kHz/24bit. Pro

možnost používání tohoto audio formátu proveďte připojení pomocí HDMI kabelu a na přehrávači nastavte výstup "bitstream".

DSD

Režim vhodný pro přehrávání zdrojů nahraných v DSD. Tato jednotka podporuje DSD signály vstupující přes HDMI IN. Nicméně, v závislosti na připojeném přehrávači lze získat lepší zvuk z PCM výstupu přehrávače. Tento režim poslechu lze zvolit pouze v případě, že výstupní nastavení vašeho Blu-ray Disc/DVD přehrávače není DSD.

DTS

Tento režim věrně reprodukuje zvuk zaznamenaný v audio formátu DTS. Audio formát DTS je multi-ch digitální formát vyvinutý společností DTS, Inc. Je to rovněž standardní audio formát pro DVD-Video a Blu-ray Disc. Umožňuje záznam 5.1ch: 2x kanál FRONT, 1x kanál CENTER, 2x kanál SURROUND, a 1x kanál LFE (vyhrazený pro basový rozsah - SUBWOOFER). Obraz je zaznamenan s velkým objemem dat, s maximální vzorkovací frekvencí 48 kHz při rozlišení 24 bit a s přenosovou rychlostí 1.5 Mbps. Pro možnost používání tohoto audio formátu proveďte připojení pomocí digital audio kabelu a na přehrávači nastavte výstup "bitstream".

DTS 96/24

Tento režim věrně reprodukuje zvuk zaznamenaný v audio formátu DTS 96/24. Formát DTS 96/24 je rovněž standardní audio formát pro DVD-Video a Blu-ray Disc. Umožňuje záznam 5.1ch: 2x kanál FRONT, 1x kanál CENTER, 2x kanál SURROUND, a 1x kanál LFE (vyhrazený pro basový rozsah - SUBWOOFER). Detailní reprodukce je dosaženo záznamem obsahu při vzorkovací frekvenci 96 kHz a rozlišení 24 bit. Pro možnost používání tohoto audio formátu proveďte připojení pomocí digital audio kabelu a na přehrávači nastavte výstup "bitstream".

DTS Express

Tento režim věrně reprodukuje zvuk zaznamenaný v audio formátu DTS Express. Režim DTS Express se používá jako volitelný audio formát u Blu-ray Discs - je založený na 5.1ch s doplněním dalších 2 kanálů (jako například SURROUND BACK) na celkový počet 7.1ch. Podporuje rovněž nízké přenosové rychlosti. Pro možnost používání tohoto audio formátu proveďte připojení pomocí HDMI kabelu a na přehrávači nastavte výstup "bitstream".

DTS-HD HR (DTS-HD High Resolution Audio)

Tento režim věrně reprodukuje zvuk zaznamenaný v audio formátu DTS-HD High Resolution Audio. DTS-HD High Resolution Audio se používá jako volitelný audio formát u Blu-ray Discs - je založený na 5.1ch s doplněním dalších 2 kanálů (jako například SURROUND BACK) na celkový počet 7.1ch. Záznam může být provedeny při vzorkovací frekvenci 96 kHz s rozlišením 24 bit. Pro možnost používání tohoto audio formátu proveďte připojení pomocí HDMI kabelu a na přehrávači nastavte výstup "bitstream".

DTS-HD MSTR (DTS-HD Master Audio)

Tento režim věrně reprodukuje zvuk zaznamenaný v audio formátu DTS-HD Master Audio. DTS-HD Master Audio se používá jako volitelný audio formát u Blu-ray Discs - je založený na 5.1ch s doplněním dalších 2 kanálů (jako například SURROUND BACK) na celkový počet 7.1ch, se záznamem s využitím technologie bezztrátové reprodukce zvuku. Formát 7.1 podporuje 96 kHz/24bit, formát 5.1ch podporuje 192 kHz/24bit. Pro možnost používání tohoto audio formátu proveďte připojení pomocí HDMI kabelu a na přehrávači nastavte výstup "bitstream".

DTS Neural:X

Tento režim poslechu umožňuje expandovat přehrávaný signál až na konfiguraci 5.1ch nebo 7.1ch pro přizpůsobení konfiguraci instalovaných reproduktorů, když vstupní signál je 2ch nebo 5.1ch. Neural:X umožňuje spojení odkazů, jakými byly např. mono, stereo, 5.1 nebo 7.1ch, pro mnohem vyšší počet reproduktorů zahrnující uspořádání s využitím vyvýšených kanálů nastavených pro přehrávání DTS:X.

DTS:X

Tento režim věrně reprodukuje zvuk zaznamenaný v audio formátu DTS:X. Audio formát DTS:X představuje kombinaci metody mixování založené na minulých formátech na bázi kanálů (5.1ch a 7.1ch) dynamického mixování na bázi objektů; je charakterizován precizním polohováním zvuků a možností přesných pohybů. DTS:X je nová generace technologie DTS zaměřená na surround zvuk zahrnující výšku, která vašemu obývacímu pokoji dodá poslechový zážitek, do kterého se můžete plně ponořit. Pro možnost používání tohoto audio formátu proveďte připojení pomocí HDMI kabelu a na přehrávači nastavte výstup "bitstream".

ES Discrete (DTS-ES Discrete)

Tento režim věrně reprodukuje zvuk zaznamenaný v audio formátu DTS-ES Discrete. Režim DTS-ES Discrete se používá jako volitelný audio formát u Blu-ray Discs - je založený na 5.1ch s doplněním dalšího mono kanálu SURROUND BACK na celkový počet 6.1ch. Pro možnost používání tohoto audio formátu proveďte připojení pomocí digitálního audio kabelu a na přehrávači nastavte výstup "bitstream".

ES Matrix (DTS-ES Matrix)

Tento režim věrně reprodukuje zvuk zaznamenaný v audio formátu DTS-ES Matrix. Režim DTS-ES Matrix se používá jako volitelný audio formát u Blu-ray Discs - je založený na 5.1ch s doplněním dalšího mono kanálu SURROUND BACK s maticovým kódováním. Maticový dekodér této jednotky provádí toto dekodování během přehrávání - pro vytvoření formátu 6.1ch. Pro možnost používání tohoto audio formátu proveďte připojení pomocí digitálního audio kabelu a na přehrávači nastavte výstup "bitstream".

Full Mono

V tomto režimu vychází ze všech reproduktorů stejný monofonní zvuk - tj. zvuk, který slyšíte je stejná bez ohledu na to, ve kterém místě poslechového prostoru právě jste.

Game-Action

V tomto režimu je zdůrazněna lokalizace zvuku s e zvýrazněním basů.

Game-Rock

V tomto režimu je zdůrazněn zvukový tlak pro zvýšení pocitu živosti.

Game-RPG

V tomto režimu je vytvářen dramatický s podobnou atmosférou jako v režimu Orchestra.

Game-Sports

Vhodný pro zdroj zvuku s velkým dozvukem.

Mono

Tento režim použijte při sledování starých filmů s mono zvukem, nebo jej použijte pro separátní reprodukci dvou různých jazykových verzí zaznamenaných v levém a pravém kanálu některých filmů. Rovněž je vhodný pro DVD nebo jiné zdroje obsahující multiplexní zvuk.

Multich (Multichannel)

Režim vhodný pro přehrávání zdrojů nahraných v multichannel PCM.

Orchestra

Vhodný pro klasickou hudbu nebo operu. Tento režim zvýrazňuje surround kanály s cílem rozšíření stereofonního obrazu a simuluje přirozený dozvuk velké haly.

Pure Audio

Tento režim přesně reprodukuje originální zvuk. Displej a analogové video obvody jsou odpojeny pro získání čistšího zvuku. Volba režimu poslechu Pure Audio vypíná analogové video obvody = video signály vstupující jinými než HDMI konektory nelze zobrazit na TV! Toto nelze zvolit při používání funkce Multi-zone. Pokud je zvolen tento režim, pak po aktivaci funkce Multi-zone se režim poslechu automaticky přepne na Direct.

Stereo

V tomto režimu zvuk vystupuje z levého a pravého předního reproduktoru.

Studio-Mix

Vhodný pro pop nebo rock. Poslech hudby v tomto režimu vytváří živé zvukové pole se silným akustickým vjemem - jako v klubu nebo na rockovém koncertu.

T-D (Theater-Dimensional)

V tomto režimu můžete zažívat virtuální reprodukci multikanálového prostorového zvuku pouze se 2 nebo 3 reproduktory. Toto funguje kontrolou způsobu, jakým zvuk dosahuje levé a pravé ucho posluchače.

THX

THX je řada specifikací pro přesnou reprodukci filmů, kterou navrhl filmový režisér George Lucas. Poslechové režimy THX zahrnují režim THX Cinema, a využívají technologie THX Loudness Plus a Timbre Matching pro přesnou reprodukci zvuku kina.

THX technologie

Zvukové doprovody filmů jsou míchány ve speciálních prostředích nazývaných "dubbing stage" a jsou navrženy tak, aby byly reprodukovány v kinech s podobným vybavením a podmínkami. Tyto zvukové doprovody jsou označeny "as is" - i když je záznam proveden například na DVD-Video - bez provedení jakýchkoli úprav pro domácí kino. Technologie THX je schopna reprodukovat tyto záznamy s prostředí domácího kina - s minimálními akustickými a prostorovými odchylkami.

THX Loudness Plus

THX Loudness Plus je nová technologie řízení hlasitosti, použitá v receiverech s certifikací THX Ultra2 Plus a THX Select2 Plus. S funkcí THX Loudness Plus zažívají posluchači v domácím kině bohatství detailů prostorového zvuku při jakékoliv hlasitosti. Pokud je hlasitost snížena pod referenční úroveň, dojde ke ztrátě zvukových prvků v určitém rozsahu, nebo k odlišnému vnímání zvuku. Funkce THX Loudness Plus kompenzuje tónový a prostorový posuv (vznikající při snížení hlasitosti) inteligentním nastavením hlasitostí surround kanálů a frekvenčního rozsahu v prostředí.

Re-EQ

V kině jsou FRONT reproduktory instalovány za promítacím plátnem. Z tohoto důvodu je ve FRONT kanálu filmového zvuku zvýšen podíl vysokých tónů - s respektováním akustických charakteristik (nutnost průchodu zvuku promítacím plátnem). Funkce Re-EQ upravuje filmový zvuk a přizpůsobuje jej pro domácí kino.

Timbre Matching

Lidské ucho mění naše vnímání zvuku v závislosti na směru, ze kterého zvuk přichází. V kině existuje celá řada surround reproduktorů, takže prostorová informace je všude kolem vás - v domácím kině však máte instalovány pouze dva SURROUND reproduktory. V tomto případě funkce Timbre Matching filtruje informaci přicházející do SURROUND reproduktorů tak, aby se více přiblížila tónové charakteristice zvuku přicházejícího z FRONT reproduktorů - toto zajišťuje bezproblémové "navázání" zvuku mezi FRONT a SURROUND reproduktory

Adaptive Decorrelation

V kině napomáhá velké množství surround reproduktorů vytvořit obklopující zvukový dojem - ale domácí kino má pouze dva SURROUND reproduktory. Tyto SURROUND reproduktory pak mohou znít podobně jako sluchátka - bez prostorové informace. Jakmile se vzdálíte se středu mezi reproduktory SURROUND, zvuk z reproduktorů SURROUND se "smísí" se zvukem z blízkých reproduktorů a nemůže již být rozlišen. Funkce Adaptive Decorrelation lehce mění časovou osu a fázi mezi SURROUND kanály, takže poskytuje stejný prostorový vjem jako v kině - s použitím pouze dvou reproduktorů SURROUND.

ASA (Advanced Speaker Array)

ASA je patentovaná technologie THX, která poskytuje široký prostorový zážitek nastavením stranových a SURROUND BACK reproduktorů. Když instalujete reproduktory SURROUND BACK, nejprve zvolte vzdálenost mezi dvěma reproduktory SURROUND BACK v nastavení "THX AUDIO". Toto nastavení optimalizuje prostředí prostorového zvuku.

Režimy poslechu THX

THX Cinema

Používá se v prostředí domácího kina pro přehrávání zvukových doprovodů zaznamenaných pro přehrávání v kinech nebo podobných velkých prostorách. V tomto režimu je funkce THX Loudness Plus konfigurována na hlasitosti v kině a funkce Re-EQ, Timbre Matching a Adaptive Decorrelation jsou aktivní.

THX Games

Používá se pro hi-fi reprodukci zvukového doprovodu her. Funkce THX Loudness Plus je nastavena na úroveň vhodnou pro hraní her, a funkce Timbre Matching je aktivní.

THX Music

Používá se hlavně pro hudební zdroje, které jsou míchány s mnohem vyšší kvalitou než zvuk filmů. Funkce THX Loudness Plus je nastavena na úroveň vhodnou pro přehrávání hudby, a funkce Timbre Matching je aktivní.

THX S2 Cinema (THX Select2 Cinema)

Režim THX Select2 Cinema poskytuje high-quality prostorový zvukový vjem expandováním zvukového zdroje 5.1ch pro přehrávání 7.1ch. V tomto režimu poskytuje technologie zpracování THX ASA hladké přechody mezi stranovými a zadními surround zvuky a tím vytváří nejlepší atmosféru a směrový vjem

THX S2 Games (THX Select2 Games)

Režim THX Select2 Games zvolte pro hraní her se zvukem zaznamenaným v multi-ch formátu. V tomto režimu poskytuje technologie zpracování THX ASA 360° zvukové pole u her se zvukem zaznamenaným ve formátech PCM, DTS, Dolby Digital a ostatních 5.1ch formátech.

THX S2 Music (THX Select2 Music)

Režim THX Select2 Music zvolte pro přehrávání hudby zaznamenané v multi-ch formátu. V tomto režimu poskytuje technologie zpracování THX ASA široké a stabilní zvukové pole u hudby zaznamenané ve formátech DTS, Dolby Digital a DVD-Audio.

TV Logic

Vhodný pro TV pořady produkované v TV studiu. Tento režim vylepšuje prostorové efekty na celý zvuk a tak propůjčuje čistotu vokálům a vytváří realistický akustický obraz.

Unplugged

Vhodné pro akustické nástroje, vokály a jazz. Tento režim zdůrazňuje přední stereofonní obraz a poskytuje dojem poslechu přímo před pódiem.

Volitelné režimy poslechu

Pro přizpůsobení audio formátu vstupujícímu signálu můžete volit z množství režimů poslechu. Viz následující tabulky.

Poslechové režimy dostupné při připojení sluchátek jsou následující: Pure Audio, Mono, Direct, a Stereo. Když je vstupní signál DSD, lze zvolit pouze Mono nebo Stereo.

Tlačítko MOVIE/TV

Seznam režimů poslechu, které lze zvolit podle audio formátu vstupujícího signálu.

Formát vstupu	Režim poslechu
Analog	Direct
	Mono
	Dolby Surround
	DTS Neural:X
	THX Cinema*1
	TV Logic*2
	AllCh Stereo*3
	Full Mono*3
	T-D

*1 Musí být instalovány reproduktory SURROUND.

*2 Musí být instalovány reproduktory SURROUND nebo reproduktory HEIGHT.

*3 Musí být instalován reproduktor CENTER, reproduktory SURROUND, nebo reproduktory HEIGHT.

Formát vstupu	Režim poslechu
PCM Hudební soubory (s výjimkou DSD/Dolby TrueHD)	Direct
	Mono
	Dolby Surround
	DTS Neural:X
	THX Cinema*1
	TV Logic*2
	AllCh Stereo*3
	Full Mono*3
	T-D

*1 Musí být instalovány reproduktory SURROUND.

*2 Musí být instalovány reproduktory SURROUND nebo reproduktory HEIGHT.

*3 Musí být instalován reproduktor CENTER, reproduktory SURROUND, nebo reproduktory HEIGHT.

Formát vstupu	Režim poslechu
Multich PCM	Direct
	Multich*1
	Dolby Surround*2
	DTS Neural:X
	THX Cinema*3
	THX S2 Cinema*4
	TV Logic*5
	AllCh Stereo*6
	Full Mono*6
	T-D

*1 Musí být instalovány reproduktor CENTER nebo reproduktory SURROUND.

*2 Nemůže být zvoleno, pokud je formát vstupního signálu 1.1ch nebo 2.1ch.

*3 Musí být instalovány reproduktory SURROUND.

*4 Musí být instalovány reproduktory SURROUND BACK. Může být zvoleno, pokud je vstupní signál 5.1ch.

*5 Musí být instalovány reproduktory SURROUND nebo reproduktory HEIGHT.

*6 Musí být instalován reproduktor CENTER, reproduktory SURROUND, nebo reproduktory HEIGHT.

Režimy poslechu

Formát vstupu	Režim poslechu
DSD Pokud je vzorkovací frekvence 11.2 MHz, můžete zvolit pouze režim poslechu Direct.	Direct
	DSD*1*2
	Dolby Surround
	DTS Neural:X
	THX Cinema*3
	THX S2 Cinema*4
	TV Logic*5
	AllCh Stereo*
	Full Mono*6
	T-D

*1 Nemůže být zvoleno, pokud je vstupní signál monofonní nebo 2ch.

*2 Musí být instalovány reproduktor CENTER nebo reproduktory SURROUND.

*3 Musí být instalovány reproduktory SURROUND.

*4 Musí být instalovány reproduktory SURROUND BACK. Může být zvoleno, pokud je vstupní signál 5.1ch.

*5 Musí být instalovány reproduktory SURROUND nebo reproduktory HEIGHT.

*6 Musí být instalován reproduktor CENTER, reproduktory SURROUND, nebo reproduktory HEIGHT.

Formát vstupu	Režim poslechu
Dolby Atmos Režimy poslechu Dolby Digital Plus nebo Dolby TrueHD lze zvolit, pokud nejsou připojeny reproduktory SURROUND BACK nebo reproduktory HEIGHT.	Direct
	Dolby Atmos
	TV Logic
	AllCh Stereo
	Full Mono
	T-D

Formát vstupu	Režim poslechu
Dolby D	Direct
	Dolby D*1*2
	Dolby Surround*3
	THX Cinema*4
	THX S2 Cinema*5
	TV Logic*6
	AllCh Stereo*7
	Full Mono*7
	T-D

*1 Nemůže být zvolen, pokud je vstupní signál 2ch.

*2 Musí být instalovány reproduktor CENTER nebo reproduktory SURROUND.

*3 Nemůže být zvoleno, pokud je formát vstupního signálu 1.1ch nebo 2.1ch.

*4 Musí být instalovány reproduktory SURROUND.

*5 Musí být instalovány reproduktory SURROUND BACK. Může být zvoleno, pokud je vstupní signál 5.1ch.

*6 Musí být instalovány reproduktory SURROUND nebo reproduktory HEIGHT.

*7 Musí být instalován reproduktor CENTER, reproduktory SURROUND, nebo reproduktory HEIGHT.

Formát vstupu	Režim poslechu
Dolby D+	Direct
	Dolby D+*1*2
	Dolby Surround*3
	THX Cinema*4
	THX S2 Cinema*5
	TV Logic*6
	AllCh Stereo*7
	Full Mono*7
	T-D

- *1 Nemůže být zvolen, pokud je vstupní signál 2ch.
- *2 Musí být instalovány reproduktor CENTER nebo reproduktory SURROUND.
- *3 Nemůže být zvoleno, pokud je formát vstupního signálu 1.1ch nebo 2.1ch.
- *4 Musí být instalovány reproduktory SURROUND.
- *5 Musí být instalovány reproduktory SURROUND BACK. Může být zvoleno, pokud je vstupní signál 5.1ch.
- *6 Musí být instalovány reproduktory SURROUND nebo reproduktory HEIGHT.
- *7 Musí být instalován reproduktor CENTER, reproduktory SURROUND, nebo reproduktory HEIGHT.

Formát vstupu	Režim poslechu
Dolby TrueHD	Direct
	Dolby TrueHD*1*2
	Dolby Surround*3
	THX Cinema*4
	THX S2 Cinema*5
	TV Logic*6
	AllCh Stereo*7
	Full Mono*7
	T-D

- *1 Nemůže být zvolen, pokud je vstupní signál 2ch.
- *2 Musí být instalovány reproduktor CENTER nebo reproduktory SURROUND.
- *3 Nemůže být zvoleno, pokud je formát vstupního signálu 1.1ch nebo 2.1ch.
- *4 Musí být instalovány reproduktory SURROUND.
- *5 Musí být instalovány reproduktory SURROUND BACK. Může být zvoleno, pokud je vstupní signál 5.1ch.
- *6 Musí být instalovány reproduktory SURROUND nebo reproduktory HEIGHT.
- *7 Musí být instalován reproduktor CENTER, reproduktory SURROUND, nebo reproduktory HEIGHT.

Formát vstupu	Režim poslechu
DTS	Direct
	DTS*1*2
	DTS Neural:X
	THX Cinema*3
	THX S2 Cinema*4
	TV Logic*5
	AllCh Stereo*6
	Full Mono*6
	T-D

- *1 Nemůže být zvolen, pokud je vstupní signál 2ch.
- *2 Musí být instalovány reproduktor CENTER nebo reproduktory SURROUND.
- *3 Musí být instalovány reproduktory SURROUND.
- *4 Musí být instalovány reproduktory SURROUND BACK. Může být zvoleno, pokud je vstupní signál 5.1ch.
- *5 Musí být instalovány reproduktory SURROUND nebo reproduktory HEIGHT.
- *6 Musí být instalován reproduktor CENTER, reproduktory SURROUND, nebo reproduktory HEIGHT.

Formát vstupu	Režim poslechu
DTS 96/24	Direct
	DTS 96/24*1*2
	THX Cinema*3
	THX S2 Cinema*4
	TV Logic*5
	AllCh Stereo*6
	Full Mono*6
	T-D

- *1 Nemůže být zvolen, pokud je vstupní signál 2ch.
- *2 Musí být instalovány reproduktor CENTER nebo reproduktory SURROUND.
- *3 Musí být instalovány reproduktory SURROUND.
- *4 Musí být instalovány reproduktory SURROUND BACK. Může být zvoleno, pokud je vstupní signál 5.1ch.
- *5 Musí být instalovány reproduktory SURROUND nebo reproduktory HEIGHT.
- *6 Musí být instalován reproduktor CENTER, reproduktory SURROUND, nebo reproduktory HEIGHT.

Formát vstupu	Režim poslechu
DTS Express	Direct
	DTS Express*1*2
	DTS Neural:X
	THX Cinema*3
	THX S2 Cinema*4
	TV Logic*5
	AllCh Stereo*6
	Full Mono*6
T-D	

- *1 Nemůže být zvolen, pokud je vstupní signál 2ch.
- *2 Musí být instalovány reproduktor CENTER nebo reproduktory SURROUND.
- *3 Musí být instalovány reproduktory SURROUND.
- *4 Musí být instalovány reproduktory SURROUND BACK. Může být zvoleno, pokud je vstupní signál 5.1ch.
- *5 Musí být instalovány reproduktory SURROUND nebo reproduktory HEIGHT.
- *6 Musí být instalován reproduktor CENTER, reproduktory SURROUND, nebo reproduktory HEIGHT.

Formát vstupu	Režim poslechu
DTS-HD HR	Direct
	DTS-HD HR*1*2
	DTS Neural:X
	THX Cinema*4
	THX S2 Cinema*5
	TV Logic*6
	AllCh Stereo*7
	Full Mono*7
T-D	

- *1 Nemůže být zvolen, pokud je vstupní signál 2ch.
- *2 Musí být instalovány reproduktor CENTER nebo reproduktory SURROUND.
- *3 Nelze zvolit, když vzorkovací frekvence vstupního signálu je 88.2 kHz nebo vyšší.
- *4 Musí být instalovány reproduktory SURROUND.
- *5 Musí být instalovány reproduktory SURROUND BACK. Může být zvoleno, pokud je vstupní signál 5.1ch.
- *6 Musí být instalovány reproduktory SURROUND nebo reproduktory HEIGHT.
- *7 Musí být instalován reproduktor CENTER, reproduktory SURROUND, nebo reproduktory HEIGHT.

Režimy poslechu

Formát vstupu	Režim poslechu
DTS-HD MSTR	Direct
	DTS-HD MSTR*1*2
	DTS Neural:X*3
	THX Cinema*4
	THX S2 Cinema*5
	TV Logic*6
	AllCh Stereo*7
	Full Mono*7
T-D	

*1 Nemůže být zvolen, pokud je vstupní signál 2ch.

*2 Musí být instalovány reproduktor CENTER nebo reproduktory SURROUND.

*3 Nelze zvolit, když vzorkovací frekvence vstupního signálu je 88.2 kHz nebo vyšší.

*4 Musí být instalovány reproduktory SURROUND.

*5 Musí být instalovány reproduktory SURROUND BACK. Může být zvoleno, pokud je vstupní signál 5.1ch.

*6 Musí být instalovány reproduktory SURROUND nebo reproduktory HEIGHT.

*7 Musí být instalován reproduktor CENTER, reproduktory SURROUND, nebo reproduktory HEIGHT.

Formát vstupu	Režim poslechu
DTS-ES	Direct
	DTS*1
	ES Matrix*2
	ES Discrete*2
	DTS Neural:X
	THX Cinema*3
	TV Logic*4
	AllCh Stereo*5
	Full Mono*5
T-D	

*1 Toto lze zvolit pouze tehdy, když nejsou připojeny reproduktory SURROUND BACK. (Toto lze zvolit, když pro "DTS Auto Surround" v menu SETUP je nastaveno "Off")

*2 Musí být instalovány reproduktory SURROUND BACK.

*3 Musí být instalovány reproduktory SURROUND.

*4 Musí být instalovány reproduktory SURROUND nebo reproduktory HEIGHT.

*5 Musí být instalován reproduktor CENTER, reproduktory SURROUND, nebo reproduktory HEIGHT.

Formát vstupu	Režim poslechu
DTS:X	Direct
	DTS:X
	TV Logic*1
	AllCh Stereo*2
	Full Mono*2
T-D	

*1 Musí být instalovány reproduktory SURROUND nebo reproduktory HEIGHT.

*2 Musí být instalován reproduktor CENTER, reproduktory SURROUND, nebo reproduktory HEIGHT.

Tlačítko MUSIC

Seznam režimů poslechu, které lze zvolit podle audio formátu vstupujícího signálu.

Formát vstupu	Režim poslechu
Analog	Pure Audio
	Direct
	Stereo
	Dolby Surround
	DTS Neural:X
	THX Music*1
	Orchestra*2
	Unplugged*2
	Studio-Mix*2
	AllCh Stereo*3
	Full Mono*3

*1 Musí být instalovány reproduktory SURROUND.

*2 Musí být instalovány reproduktory SURROUND nebo reproduktory HEIGHT.

*3 Musí být instalován reproduktor CENTER, reproduktory SURROUND, nebo reproduktory HEIGHT.

Formát vstupu	Režim poslechu
PCM Hudební soubory (s výjimkou DSD/Dolby TrueHD)	Pure Audio
	Direct
	Stereo
	Dolby Surround
	DTS Neural:X
	THX Music*1
	Orchestra*2
	Unplugged*2
	Studio-Mix*2
	AllCh Stereo*3
	Full Mono*3

*1 Musí být instalovány reproduktory SURROUND.

*2 Musí být instalovány reproduktory SURROUND nebo reproduktory HEIGHT.

*3 Musí být instalován reproduktor CENTER, reproduktory SURROUND, nebo reproduktory HEIGHT.

Formát vstupu	Režim poslechu
Multich PCM	Pure Audio
	Direct
	Stereo
	Multich*1
	Dolby Surround*2
	DTS Neural:X
	THX Music*3
	THX S2 Music*4
	Orchestra*5
	Unplugged*5
	Studio-Mix*5
	AllCh Stereo*6
Full Mono*6	

*1 Musí být instalován reproduktor CENTER nebo reproduktory SURROUND.

*2 Nemůže být zvoleno, pokud je formát vstupního signálu 1.1ch nebo 2.1ch.

*3 Musí být instalovány reproduktory SURROUND.

*4 Musí být instalovány reproduktory SURROUND BACK. Může být zvoleno, pokud je vstupní signál 5.1ch.

*5 Musí být instalovány reproduktory SURROUND nebo reproduktory HEIGHT.

*6 Musí být instalován reproduktor CENTER, reproduktory SURROUND, nebo reproduktory HEIGHT.

Formát vstupu	Režim poslechu
DSD	Pure Audio
	Direct
	Stereo
	DSD*1*2
	Dolby Surround
	DTS Neural:X
	THX Music*3
	THX S2 Music*4
	Orchestra*5
	Unplugged*5
	Studio-Mix*5
	AllCh Stereo*6
Full Mono*6	

*1 Nemůže být zvoleno, pokud je vstupní signál monofonní nebo 2ch.

*2 Musí být instalovány reproduktor CENTER nebo reproduktory SURROUND.

*3 Musí být instalovány reproduktory SURROUND.

*4 Musí být instalovány reproduktory SURROUND BACK. Může být zvoleno, pokud je vstupní signál 5.1ch.

*5 Musí být instalovány reproduktory SURROUND nebo reproduktory HEIGHT.

*6 Musí být instalován reproduktor CENTER, reproduktory SURROUND, nebo reproduktory HEIGHT.

Formát vstupu	Režim poslechu
Dolby Atmos Režimy poslechu Dolby Digital Plus nebo Dolby TrueHD lze zvolit, pokud nejsou připojeny reproduktory SURROUND BACK nebo reproduktory HEIGHT.	Pure Audio
	Direct
	Stereo
	Dolby Atmos
	Orchestra
	Unplugged
	Studio-Mix
	AllCh Stereo
	Full Mono

Formát vstupu	Režim poslechu
Dolby D	Pure Audio
	Direct
	Stereo
	Dolby D*1*2
	Dolby Surround*3
	THX Music*4
	THX S2 Music*5
	Orchestra*6
	Unplugged*6
	Studio-Mix*6
	AllCh Stereo*7
	Full Mono*7

*1 Nemůže být zvolen, pokud je vstupní signál 2ch.

*2 Musí být instalovány reproduktor CENTER nebo reproduktory SURROUND.

*3 Nemůže být zvoleno, pokud je formát vstupního signálu 1.1ch nebo 2.1ch.

*4 Musí být instalovány reproduktory SURROUND.

*5 Musí být instalovány reproduktory SURROUND BACK. Může být zvoleno, pokud je vstupní signál 5.1ch.

*6 Musí být instalovány reproduktory SURROUND nebo reproduktory HEIGHT.

*7 Musí být instalován reproduktor CENTER, reproduktory SURROUND, nebo reproduktory HEIGHT.

Formát vstupu	Režim poslechu
Dolby D+	Pure Audio
	Direct
	Stereo
	Dolby D+*1*2
	Dolby Surround*3
	THX Music*4
	THX S2 Music*5
	Orchestra*6
	Unplugged*6
	Studio-Mix*6
	AllCh Stereo*7
Full Mono*7	

*1 Nemůže být zvolen, pokud je vstupní signál 2ch.

*2 Musí být instalovány reproduktor CENTER nebo reproduktory SURROUND.

*3 Nemůže být zvoleno, pokud je formát vstupního signálu 1.1ch nebo 2.1ch.

*4 Musí být instalovány reproduktory SURROUND.

*5 Musí být instalovány reproduktory SURROUND BACK. Může být zvoleno, pokud je vstupní signál 5.1ch.

*6 Musí být instalovány reproduktory SURROUND nebo reproduktory HEIGHT.

*7 Musí být instalován reproduktor CENTER, reproduktory SURROUND, nebo reproduktory HEIGHT.

Formát vstupu	Režim poslechu
Dolby TrueHD	Pure Audio
	Direct
	Stereo
	Dolby TrueHD*1*2
	Dolby Surround*3
	THX Music*4
	THX S2 Music*5
	Orchestra*6
	Unplugged*6
	Studio-Mix*6
	AllCh Stereo*7
Full Mono*7	

*1 Nemůže být zvolen, pokud je vstupní signál 2ch.

*2 Musí být instalovány reproduktor CENTER nebo reproduktory SURROUND.

*3 Nemůže být zvoleno, pokud je formát vstupního signálu 1.1ch nebo 2.1ch.

*4 Musí být instalovány reproduktory SURROUND.

*5 Musí být instalovány reproduktory SURROUND BACK. Může být zvoleno, pokud je vstupní signál 5.1ch.

*6 Musí být instalovány reproduktory SURROUND nebo reproduktory HEIGHT.

*7 Musí být instalován reproduktor CENTER, reproduktory SURROUND, nebo reproduktory HEIGHT.

Formát vstupu	Režim poslechu
DTS	Pure Audio
	Direct
	Stereo
	DTS*1*2
	DTS Neural:X
	THX Music*3
	THX S2 Music*4
	Orchestra*5
	Unplugged*5
	Studio-Mix*6
	AllCh Stereo*6
Full Mono*6	

*1 Nemůže být zvolen, pokud je vstupní signál 2ch.

*2 Musí být instalovány reproduktor CENTER nebo reproduktory SURROUND.

*3 Musí být instalovány reproduktory SURROUND.

*4 Musí být instalovány reproduktory SURROUND BACK. Může být zvoleno, pokud je vstupní signál 5.1ch.

*5 Musí být instalovány reproduktory SURROUND nebo reproduktory HEIGHT.

*6 Musí být instalován reproduktor CENTER, reproduktory SURROUND, nebo reproduktory HEIGHT.

Formát vstupu	Režim poslechu
DTS 96/24	Pure Audio
	Direct
	Stereo
	DTS 96/24*1*2
	THX Music*3
	THX S2 Music*4
	Orchestra*5
	Unplugged*5
	Studio-Mix*5
	AllCh Stereo*6
	Full Mono*6

*1 Nemůže být zvolen, pokud je vstupní signál 2ch.

*2 Musí být instalovány reproduktor CENTER nebo reproduktory SURROUND.

*3 Musí být instalovány reproduktory SURROUND.

*4 Musí být instalovány reproduktory SURROUND BACK. Může být zvoleno, pokud je vstupní signál 5.1ch.

*5 Musí být instalovány reproduktory SURROUND nebo reproduktory HEIGHT.

*6 Musí být instalován reproduktor CENTER, reproduktory SURROUND, nebo reproduktory HEIGHT.

Formát vstupu	Režim poslechu
DTS Express	Pure Audio
	Direct
	Stereo
	DTS Express*1*2
	DTS Neural:X
	THX Music*3
	THX S2 Music*4
	Orchestra*5
	Unplugged*5
	Studio-Mix*5
	AllCh Stereo*6
Full Mono*6	

*1 Nemůže být zvolen, pokud je vstupní signál 2ch.

*2 Musí být instalovány reproduktor CENTER nebo reproduktory SURROUND.

*3 Musí být instalovány reproduktory SURROUND.

*4 Musí být instalovány reproduktory SURROUND BACK. Může být zvoleno, pokud je vstupní signál 5.1ch.

*5 Musí být instalovány reproduktory SURROUND nebo reproduktory HEIGHT.

*6 Musí být instalován reproduktor CENTER, reproduktory SURROUND, nebo reproduktory HEIGHT.

Formát vstupu	Režim poslechu
DTS-HD HR	Pure Audio
	Direct
	Stereo
	DTS-HD HR*1*2
	DTS Neural:X*3
	THX Music*4
	THX S2 Music*5
	Orchestra*6
	Unplugged*6
	Studio-Mix*6
	AllCh Stereo*7
Full Mono*7	

*1 Nemůže být zvolen, pokud je vstupní signál 2ch.

*2 Musí být instalovány reproduktor CENTER nebo reproduktory SURROUND.

*3 Nelze zvolit, když vzorkovací frekvence vstupního signálu je 88.2 kHz nebo vyšší.

*4 Musí být instalovány reproduktory SURROUND.

*5 Musí být instalovány reproduktory SURROUND BACK. Může být zvoleno, pokud je vstupní signál 5.1ch.

*6 Musí být instalovány reproduktory SURROUND nebo reproduktory HEIGHT.

*7 Musí být instalován reproduktor CENTER, reproduktory SURROUND, nebo reproduktory HEIGHT.

Formát vstupu	Režim poslechu
DTS-HD MSTR	Pure Audio
	Direct
	Stereo
	DTS-HD MSTR*1*2
	DTS Neural:X
	THX Music*4
	THX S2 Music*5
	Orchestra*6
	Unplugged*6
	Studio-Mix*6
	AllCh Stereo*7
Full Mono*7	

*1 Nemůže být zvolen, pokud je vstupní signál 2ch.

*2 Musí být instalovány reproduktor CENTER nebo reproduktory SURROUND.

*3 Nelze zvolit, když vzorkovací frekvence vstupního signálu je 88.2 kHz nebo vyšší.

*4 Musí být instalovány reproduktory SURROUND.

*5 Musí být instalovány reproduktory SURROUND BACK. Může být zvoleno, pokud je vstupní signál 5.1ch.

*6 Musí být instalovány reproduktory SURROUND nebo reproduktory HEIGHT.

*7 Musí být instalován reproduktor CENTER, reproduktory SURROUND, nebo reproduktory HEIGHT.

Formát vstupu	Režim poslechu
DTS-ES	Pure Audio
	Direct
	Stereo
	DTS*1
	ES Matrix*2
	ES Discrete*2
	DTS Neural:X
	THX Music*3
	Orchestra*4
	Unplugged*4
	Studio-Mix*4
	AllCh Stereo*5
Full Mono*5	

*1 Toto lze zvolit pouze tehdy, když nejsou připojeny reproduktory SURROUND BACK. (Toto lze zvolit, když pro "DTS Auto Surround" v menu SETUP je nastaveno "Off")

*2 Musí být instalovány reproduktory SURROUND BACK.

*3 Musí být instalovány reproduktory SURROUND.

*4 Musí být instalovány reproduktory SURROUND nebo reproduktory HEIGHT.

*5 Musí být instalován reproduktor CENTER, reproduktory SURROUND, nebo reproduktory HEIGHT.

Formát vstupu	Režim poslechu
DTS:X	Pure Audio
	Direct
	Stereo
	DTS:X
	Orchestra*1
	Unplugged*1
	Studio-Mix*1
	AllCh Stereo*2
Full Mono*2	

*1. Musí být instalovány reproduktory SURROUND nebo reproduktory HEIGHT.

*2. Musí být instalován reproduktor CENTER, reproduktory SURROUND, nebo reproduktory HEIGHT.

Tlačítko GAME

Seznam režimů poslechu, které lze zvolit podle audio formátu vstupujícího signálu.

Formát vstupu	Režim poslechu
Analog	Direct
	Dolby Surround
	DTS Neural:X
	THX Games*1
	Game-RPG*2
	Game-Action*2
	Game-Rock*2
	Game-Sports*2
	AllCh Stereo*3
	Full Mono*2
	T-D

*1 Musí být instalovány reproduktory SURROUND.

*2 Musí být instalovány reproduktory SURROUND nebo reproduktory HEIGHT.

*3 Musí být instalován reproduktor CENTER, reproduktory SURROUND, nebo reproduktory HEIGHT.

Formát vstupu	Režim poslechu
PCM Hudební soubory (s výjimkou DSD/Dolby TrueHD)	Direct
	Dolby Surround
	DTS Neural:X
	THX Games*1
	Game-RPG*2
	Game-Action*2
	Game-Rock*2
	Game-Sports*2
	AllCh Stereo*3
	Full Mono*2
	T-D

*1 Musí být instalovány reproduktory SURROUND.

*2 Musí být instalovány reproduktory SURROUND nebo reproduktory HEIGHT.

*3 Musí být instalován reproduktor CENTER, reproduktory SURROUND, nebo reproduktory HEIGHT.

Formát vstupu	Režim poslechu
Multich PCM	Direct
	Multich*1
	Dolby Surround*2
	DTS Neural:X
	THX Games*3
	THX S2 Games*4
	Game-RPG*5
	Game-Action*5
	Game-Rock*5
	Game-Sports*5
	AllCh Stereo*6
	Full Mono*6
T-D	

*1 Musí být instalovány reproduktor CENTER nebo reproduktory SURROUND.

*2 Nemůže být zvoleno, pokud je formát vstupního signálu 1.1ch nebo 2.1ch.

*3 Musí být instalovány reproduktory SURROUND.

*4 Musí být instalovány reproduktory SURROUND BACK. Může být zvoleno, pokud je vstupní signál 5.1ch.

*5 Musí být instalovány reproduktory SURROUND nebo reproduktory HEIGHT.

*6 Musí být instalován reproduktor CENTER, reproduktory SURROUND, nebo reproduktory HEIGHT.

Formát vstupu	Režim poslechu
DSD	Direct
	DSD*1*2
	Dolby Surround
	DTS Neural:X
	THX Games*3
	THX S2 Games*4
	Game-RPG*5
	Game-Action*5
	Game-Rock*5
	Game-Sports*5
	AllCh Stereo*6
	Full Mono*6
	T-D

*1 Nemůže být zvoleno, pokud je vstupní signál monofonní nebo 2ch.

*2 Musí být instalovány reproduktor CENTER nebo reproduktory SURROUND.

*3 Musí být instalovány reproduktory SURROUND.

*4 Musí být instalovány reproduktory SURROUND BACK. Může být zvoleno, pokud je vstupní signál 5.1ch.

*5 Musí být instalovány reproduktory SURROUND nebo reproduktory HEIGHT.

*6 Musí být instalován reproduktor CENTER, reproduktory SURROUND, nebo reproduktory HEIGHT.

Formát vstupu	Režim poslechu
Dolby Atmos Režimy poslechu Dolby Digital Plus nebo Dolby TrueHD lze zvolit, pokud nejsou připojeny reproduktory SURROUND BACK nebo reproduktory HEIGHT.	Direct
	Dolby Atmos
	Game-RPG
	Game-Action
	Game-Rock
	Game-Sports
	AllCh Stereo
	Full Mono
	T-D

Formát vstupu	Režim poslechu
Dolby D	Direct
	Dolby D*1*2
	Dolby Surround*3
	THX Games*4
	THX S2 Games*5
	Game-RPG*6
	Game-Action*6
	Game-Rock*6
	Game-Sports*6
	AllCh Stereo*7
	Full Mono*7
	T-D

*1 Nemůže být zvoleno, pokud je vstupní signál monofonní nebo 2ch.

*2 Musí být instalovány reproduktor CENTER nebo reproduktory SURROUND.

*3 Nemůže být zvoleno, pokud je formát vstupního signálu 1.1ch nebo 2.1ch.

*4 Musí být instalovány reproduktory SURROUND.

*5 Musí být instalovány reproduktory SURROUND BACK. Může být zvoleno, pokud je vstupní signál 5.1ch.

*6 Musí být instalovány reproduktory SURROUND nebo reproduktory HEIGHT.

*7 Musí být instalován reproduktor CENTER, reproduktory SURROUND, nebo reproduktory HEIGHT.

Formát vstupu	Režim poslechu
Dolby D+	Direct
	Dolby D+*1*2
	Dolby Surround*3
	THX Games*4
	THX S2 Games*5
	Game-RPG*6
	Game-Action*6
	Game-Rock*6
	Game-Sports*6
	AllCh Stereo*7
	Full Mono*7
	T-D

- *1 Nemůže být zvoleno, pokud je vstupní signál monofonní nebo 2ch.
- *2 Musí být instalovány reproduktor CENTER nebo reproduktory SURROUND.
- *3 Nemůže být zvoleno, pokud je formát vstupního signálu 1.1ch nebo 2.1ch.
- *4 Musí být instalovány reproduktory SURROUND.
- *5 Musí být instalovány reproduktory SURROUND BACK. Může být zvoleno, pokud je vstupní signál 5.1ch.
- *6 Musí být instalovány reproduktory SURROUND nebo reproduktory HEIGHT.
- *7 Musí být instalován reproduktor CENTER, reproduktory SURROUND, nebo reproduktory HEIGHT.

Formát vstupu	Režim poslechu
Dolby TrueHD	Direct
	Dolby TrueHD*1*2
	Dolby Surround*3
	THX Games*4
	THX S2 Games*5
	Game-RPG*6
	Game-Action*6
	Game-Rock*6
	Game-Sports*6
	AllCh Stereo*7
	Full Mono*7
	T-D

- *1 Nemůže být zvoleno, pokud je vstupní signál monofonní nebo 2ch.
- *2 Musí být instalovány reproduktor CENTER nebo reproduktory SURROUND.
- *3 Nemůže být zvoleno, pokud je formát vstupního signálu 1.1ch nebo 2.1ch.
- *4 Musí být instalovány reproduktory SURROUND.
- *5 Musí být instalovány reproduktory SURROUND BACK. Může být zvoleno, pokud je vstupní signál 5.1ch.
- *6 Musí být instalovány reproduktory SURROUND nebo reproduktory HEIGHT.
- *7 Musí být instalován reproduktor CENTER, reproduktory SURROUND, nebo reproduktory HEIGHT.

Formát vstupu	Režim poslechu
DTS	Direct
	DTS*1*2
	DTS Neural:X
	THX Games*3
	THX S2 Games*4
	Game-RPG*5
	Game-Action*5
	Game-Rock*5
	Game-Sports*5
	AllCh Stereo*6
	Full Mono*6
	T-D

- *1 Nemůže být zvoleno, pokud je vstupní signál monofonní nebo 2ch.
- *2 Musí být instalovány reproduktor CENTER nebo reproduktory SURROUND.
- *3 Musí být instalovány reproduktory SURROUND.
- *4 Musí být instalovány reproduktory SURROUND BACK. Může být zvoleno, pokud je vstupní signál 5.1ch.
- *5 Musí být instalovány reproduktory SURROUND nebo reproduktory HEIGHT.
- *6 Musí být instalován reproduktor CENTER, reproduktory SURROUND, nebo reproduktory HEIGHT.

Formát vstupu	Režim poslechu
DTS 96/24	Direct
	DTS 96/24*1*2
	THX Games*3
	THX S2 Games*4
	Game-RPG*5
	Game-Action*5
	Game-Rock*5
	Game-Sports*5
	AllCh Stereo*6
	Full Mono*6
	T-D

- *1 Nemůže být zvoleno, pokud je vstupní signál monofonní nebo 2ch.
- *2 Musí být instalovány reproduktor CENTER nebo reproduktory SURROUND.
- *3 Musí být instalovány reproduktory SURROUND.
- *4 Musí být instalovány reproduktory SURROUND BACK. Může být zvoleno, pokud je vstupní signál 5.1ch.
- *5 Musí být instalovány reproduktory SURROUND nebo reproduktory HEIGHT.
- *6 Musí být instalován reproduktor CENTER, reproduktory SURROUND, nebo reproduktory HEIGHT.

Formát vstupu	Režim poslechu
DTS Express	Direct
	DTS Express*1*2
	DTS Neural:X
	THX Games*3
	THX S2 Games*4
	Game-RPG*5
	Game-Action*5
	Game-Rock*5
	Game-Sports*5
	AllCh Stereo*6
	Full Mono*6
	T-D

- *1 Nemůže být zvoleno, pokud je vstupní signál monofonní nebo 2ch.
- *2 Musí být instalovány reproduktor CENTER nebo reproduktory SURROUND.
- *3 Musí být instalovány reproduktory SURROUND.
- *4 Musí být instalovány reproduktory SURROUND BACK. Může být zvoleno, pokud je vstupní signál 5.1ch.
- *5 Musí být instalovány reproduktory SURROUND nebo reproduktory HEIGHT.
- *6 Musí být instalován reproduktor CENTER, reproduktory SURROUND, nebo reproduktory HEIGHT.

Režimy poslechu

Formát vstupu	Režim poslechu
DTS-HD HR	Direct
	DTS-HD HR*1*2
	DTS Neural:X*3
	THX Games*4
	THX S2 Games*5
	Game-RPG*6
	Game-Action*6
	Game-Rock*6
	Game-Sports*6
	AllCh Stereo*7
	Full Mono*7
	T-D

- *1 Nemůže být zvoleno, pokud je vstupní signál monofonní nebo 2ch.
- *2 Musí být instalovány reproduktor CENTER nebo reproduktory SURROUND.
- *3 Nelze zvolit, když vzorkovací frekvence vstupního signálu je 88.2 kHz nebo vyšší.
- *4 Musí být instalovány reproduktory SURROUND.
- *5 Musí být instalovány reproduktory SURROUND BACK. Může být zvoleno, pokud je vstupní signál 5.1ch.
- *6 Musí být instalovány reproduktory SURROUND nebo reproduktory HEIGHT.
- *7 Musí být instalován reproduktor CENTER, reproduktory SURROUND, nebo reproduktory HEIGHT.

Formát vstupu	Režim poslechu
DTS-HD MSTR	Direct
	DTS-HD MSTR*1*2
	DTS Neural:X*3
	THX Games*4
	THX S2 Games*5
	Game-RPG*6
	Game-Action*6
	Game-Rock*6
	Game-Sports*6
	AllCh Stereo*7
	Full Mono*7
	T-D

- *1 Nemůže být zvoleno, pokud je vstupní signál monofonní nebo 2ch.
- *2 Musí být instalovány reproduktor CENTER nebo reproduktory SURROUND.
- *3 Nelze zvolit, když vzorkovací frekvence vstupního signálu je 88.2 kHz nebo vyšší.
- *4 Musí být instalovány reproduktory SURROUND.
- *5 Musí být instalovány reproduktory SURROUND BACK. Může být zvoleno, pokud je vstupní signál 5.1ch.
- *6 Musí být instalovány reproduktory SURROUND nebo reproduktory HEIGHT.
- *7 Musí být instalován reproduktor CENTER, reproduktory SURROUND, nebo reproduktory HEIGHT.

Formát vstupu	Režim poslechu
DTS-ES	Direct
	DTS*1
	ES Matrix*2
	ES Discrete*2
	DTS Neural:X
	THX Games*3
	Game-RPG*4
	Game-Action*4
	Game-Rock*4
	Game-Sports*4
	AllCh Stereo*5
	Full Mono*5
	T-D

*1 Toto lze zvolit pouze tehdy, když nejsou připojeny reproduktory SURROUND BACK. (Toto lze zvolit, když pro "DTS Auto Surround" v menu SETUP je nastaveno "Off")

*2 Musí být instalovány reproduktory SURROUND BACK.

*3 Musí být instalovány reproduktory SURROUND.

*4 Musí být instalovány reproduktory SURROUND nebo reproduktory HEIGHT.

*5 Musí být instalován reproduktor CENTER, reproduktory SURROUND, nebo reproduktory HEIGHT.

Formát vstupu	Režim poslechu
DTS:X	Direct
	DTS:X
	Game-RPG*1
	Game-Action*1
	Game-Rock*1
	Game-Sports*1
	AllCh Stereo*2
	Full Mono*2
T-D	

*1 Musí být instalovány reproduktory SURROUND nebo reproduktory HEIGHT.

*2 Musí být instalován reproduktor CENTER, reproduktory SURROUND, nebo reproduktory HEIGHT.

Tlačítko THX

Seznam režimů poslechu, které lze zvolit podle audio formátu vstupujícího signálu.

Formát vstupu	Režim poslechu
Všechny formáty kromě Dolby Atmos a DTS:X	THX Cinema*1
	THX Music*1
	THX Games*1
	THX S2 Cinema*2
	THX S2 Music*2
	THX S2 Games*2

*1 Musí být instalovány reproduktory SURROUND.

*2 Musí být instalovány reproduktory SURROUND BACK. Může být zvoleno, pokud je vstupní signál 5.1ch.

Funkce přehrávání

AM/FM rozhlasové vysílání

Naladění rozhlasových stanic

Automatické ladění

1. Stiskněte několikrát TUNER na DO pro volbu "AM" nebo "FM".
2. Stiskněte tlačítko MODE na dálkovém ovladači - tak aby na displeji bylo zobrazeno "TunMode:Auto".
3. Pomocí kurzorových tlačítek \triangle/∇ na DO spusťte automatické ladění. Jakmile je nalezena stanice, vyhledávání se zastaví. Jakmile je stanice naladěna, rozsvítí se na displeji indikátor "TUNED". Pokud naladěná stanice vysílá stereofonní signál, svítí indikátor "FM ST". Jestliže indikátor "TUNED" nesvítí, není slyšet žádný zvuk.

Když je příjem FM slabý...

V závislosti na konstrukci budovy a podmínkách okolního prostředí může dojít k zeslabení rozhlasového signálu. V takovém případě použijte pro naladění požadované stanice postup popsany v odstavci Manuální ladění.

Manuální ladění

1. Stiskněte několikrát TUNER na DO pro volbu "AM" nebo "FM".
2. Stiskněte tlačítko MODE na dálkovém ovladači - tak aby na displeji bylo zobrazeno "TunMode:Manual".
3. Pomocí kurzorových tlačítek \triangle/∇ na DO naladíte požadovanou stanici. Frekvence se mění o 1 krok každým stisknutím tlačítka. Změna frekvence probíhá plynule, pokud tlačítko držíte stisknuté a zastaví se po uvolnění tlačítka. Změnu frekvence sledujte na displeji.

Pro návrat do režimu automatického ladění...

Stiskněte znovu tlačítko MODE na dálkovém ovladači - tak aby na displeji bylo zobrazeno "TunMode:Auto". Jednotka automaticky naladí rozhlasovou stanici.

Přímé ladění frekvence

Požadovanou stanici můžete naladit přímo zadáním její frekvence.

1. Stiskněte několikrát TUNER na DO pro volbu "AM" nebo "FM".
2. Stiskněte D.TUN na dálkovém ovladači.
3. Během 8 sekund zadejte frekvenci stanice pomocí numerických tlačítek.

Příklad: pro naladění 87.5 (FM), stiskněte 8, 7, 5, nebo 8, 7, 5, 0. Pokud jste zadali špatné číslo, stiskněte D.TUN a zadejte správné číslo.

Uložení stanice do paměti

Do paměti můžete uložit maximálně 40 AM/FM oblíbených stanic (předvoleb). Po uložení stanic do paměti (předvoleb) můžete provádět přímo jejich volbu.

Procedura uložení předvolby

1. Naladíte AM/FM stanici, kterou chcete uložit/registrovat jako předvolbu.
2. Stiskněte MEMORY na dálkovém ovladači tak, že číslo předvolby na displeji bliká.
3. Dokud bliká číslo předvolby (po dobu asi 8 sekund), opakovaně tiskněte kurzorová tlačítka \leftarrow/\rightarrow na DO a zvolte číslo v rozsahu 1 až 40.
4. Stiskněte znovu tlačítko MEMORY na dálkovém ovladači pro uložení/registraci stanice.. Jakmile je ukládání ukončeno, číslo předvolby přestane blikat. Opakujte tuto proceduru pro všechny požadované AM/FM stanice.

Volba stanice uložené do paměti (předvolby)

1. Stiskněte TUNER na dálkovém ovladači.
2. Použijte \leftarrow/\rightarrow na DO pro výběr čísla předvolby.

Vymazání stanice uložené do paměti (předvolby)

1. Stiskněte TUNER na dálkovém ovladači.
2. Stiskněte \leftarrow/\rightarrow na DO pro výběr čísla předvolby, kterou chcete vymazat.
3. Stiskněte MEMORY na dálkovém ovladači a zatímco číslo předvolby bliká, stiskněte CLR pro vymazání předvolby. Po vymazání číslo na displeji zhasne.

Používání RDS

(modely pro Evropu a Asii)

RDS = Radio Data System představuje způsob přenosu dat "skrytých" v RM rozhlasových signálech. V regionech využívajících RDS se při naladění stanice vysílající programové informace zobrazí název stanice. V tomto případě můžete stisknutím tlačítka *i* na dálkovém ovladači využívat následující funkce.

Zobrazení textových informací (Radio Text)

Když je na displeji zobrazen název stanice, stiskněte jedenkrát tlačítko *i* na dálkovém ovladači. Na displeji jednotky rolují informace RT (Radio Text). Pokud není k dispozici žádná textová informace, zobrazí se hlášení "No Text Data". Kromě toho mohou být zobrazeny některé neobvyklé znaky, pokud jednotka přijímá nepodporované znakové sady. Toto nicméně není závada. V případě slabého signálu nemusí být tato informace zobrazena.

Vyhledání stanic podle typu programu (PTY)

1. Když je na displeji zobrazen název stanice, stiskněte dvakrát tlačítko (*i*) na dálkovém ovladači.
2. Pomocí \leftarrow/\rightarrow na DO zvolte požadovaný typ programu (Program Type) a pak stiskněte ENTER pro start vyhledávání.

Typy programů a jejich zobrazení jsou následující:

None (Žádný)	Other M (hudba - ostatní)
News (zpravodajství)	Weather (počasí)
Affairs (aktuální zprávy)	Finance (finanční zpravodajství)
Info (informace)	Children (programy pro děti)
Sport (sport)	Social (sociální záležitosti)
Educate (vzdělávání)	Religion (církvní vysílání)
Drama (dramatické pořady)	Phone In (zavolejte)
Culture (kultura)	Travel (cestování)
Science (věda a technika)	Leisure (vzdělávání)
Varied (různé)	Jazz (hudba - jazz)
Pop M (hudba - populární)	Country (hudba - country)
Rock M (hudba - rock)	Nation M (hudba - lidová)
Easy M (hudba - střední proud)	Oldies (hudba - oldies)
Light M (hudba - lehká klasika)	Folk M (hudba - folk)
Classics (hudba - vážná)	Document (dokumentární pořady)

Zobrazené informace někdy nemusí odpovídat obsahu vysílanému stanicí.

3. Jakmile je požadovaná stanice nalezena, její název bliká na displeji. Pro příjem této nalezené stanice stiskněte ENTER. Pokud nestisknete ENTER, jednotka bude pokračovat ve vyhledávání dalších stanic. Pokud nejsou nalezeny žádné stanice, zobrazí se na displeji hlášení "Not Found". Kromě toho mohou být zobrazeny některé neobvyklé znaky, pokud jednotka přijímá nepodporované znakové sady. Toto nicméně není závada. V případě slabého signálu nemusí být tato informace zobrazena.

USB paměťové zařízení

Přehrávání

Přehrávání hudebních souborů uložených na USB paměťovém zařízení.

1. Přepněte vstup na TV na vstup přiřazený této jednotce.
2. Připojte vaše USB paměťové zařízení obsahující hudební soubory k USB portu na jednotce.
3. Stiskněte NET na dálkovém ovladači pro zobrazení obrazovky se seznamem síťových služeb.

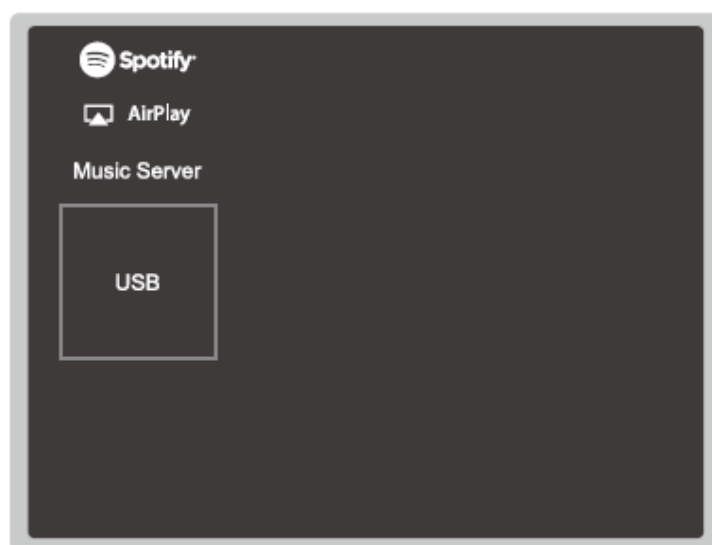

4. Pomocí kurzorových tlačítek zvolte "USB" a následně stiskněte ENTER. Pokud indikátor "USB" bliká, zkontrolujte správné připojení USB paměťové jednotky. Pokud je na displeji zobrazeno hlášení "Connecting...", NEODPOJUJTE USB paměťové zařízení! Mohlo by dojít k poškození dat nebo USB paměťového zařízení.
5. Stiskněte v následující obrazovce znovu tlačítko ENTER. Zobrazí se seznam složek a hudebních souborů na USB paměťovém zařízení. Pomocí kurzorových tlačítek zvolte požadovanou složku a potvrďte volbu stisknutím tlačítka ENTER.
6. Pomocí kurzorových tlačítek na dálkovém ovladači zvolte hudební soubor a následně stiskněte ENTER pro zahájení přehrávání. USB port této jednotky odpovídá standardu USB 2.0. Pro některé přehrávané soubory může být přenosová rychlost nedostatečná - to může způsobit určitá výpadky při přehrávání. Pro návrat na předchozí obrazovku stiskněte tlačítko ↶.





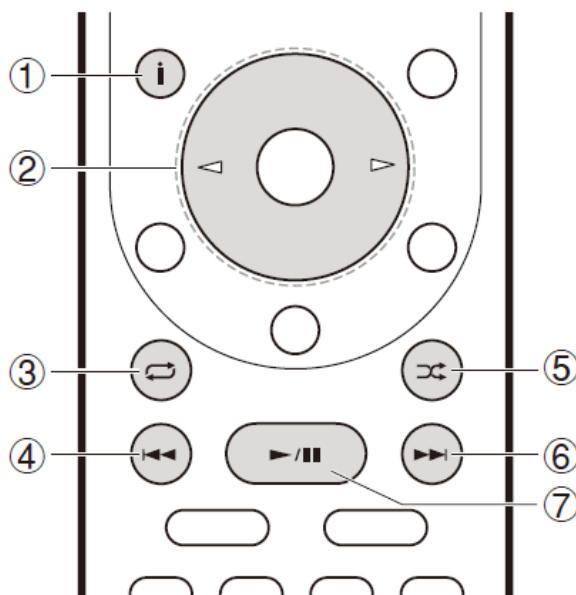



Ovládání pomocí dálkového ovladače

- (1) **i**
Stisknutím tohoto tlačítka během přehrávání se mění zobrazené informace o stopě. Když je zobrazen seznam složek nebo souborů, stisknutím tohoto tlačítka se vrátíte na obrazovku přehrávání.
- (2) **◀▶**
Pokud není seznam složek nebo seznam souborů zobrazen na jedné obrazovce, můžete změnit obrazovku.
- (3) **↺**
Toto tlačítko zahajuje opakované (REPEAT) přehrávání nebo přehrávání v náhodném pořadí (RANDOM). Opakovaným stisknutím tlačítka lze cyklovat mezi režimy opakovaného přehrávání.
- (4) **◀◀**
Toto tlačítko slouží k přehrávání předchozí stopy.
- (5) **↻**
Toto tlačítko zahajuje opakované (REPEAT) přehrávání nebo přehrávání v náhodném pořadí (RANDOM).
- (6) **▶▶**
Toto tlačítko slouží k přehrávání následující stopy.
- (7) **▶/||**
Stisknutím tohoto tlačítka během přehrávání se přehrávání pozastaví (PAUSE). Dalším stisknutím tohoto tlačítka se přehrávání obnoví.



Ikony zobrazené během přehrávání

Během přehrávání hudebního souboru se zobrazují ikony: Význam každé z ikon je následující:

- | | |
|---|---------------------------------------|
|  | Složka |
|  | Stopa |
|  | Přehrávání |
|  | Pauza |
|  | Interpret |
|  | Album |
|  | Opakované přehrávání - jedna stopa |
|  | Opakování uvnitř složky |
|  | Přehrávání v náhodném pořadí (RANDOM) |

Požadavky na USB paměťové zařízení

Tato jednotka může používat USB paměťová zařízení, která odpovídají standardu "USB mass storage device class".

Formát systému souborů FAT16 nebo FAT32.

Pokud je USB zařízení rozděleno na oddíly (partition), pak každý oddíl bude považován za samostatné zařízení.

Může být zobrazeno až 20 000 stop ve složce a složky mohou být vnořeny až do hloubky 16 úrovní.

USB huby a USB paměťová zařízení s funkcí hubu nejsou podporována. Nepřipojujte takováto zařízení k jednotce!

USB paměťová zařízení s funkcí zabezpečení nejsou podporována.

Pokud chcete k USB portu jednotky připojit USB harddisk, doporučujeme použít model se samostatným napájením (ne napájení po USB kabelu).

Paměťová média (karty) vložené do USB čtečky paměťových karet nemusí být dostupná v této funkci. V závislosti na USB paměťovém zařízení nemusí být možné řádné načtení obsahu.

Naše společnost nepřebírá žádnou odpovědnost jakéhokoliv druhu za ztrátu nebo poškození dat uložených na USB paměťovém zařízení, pokud je toto zařízení použito s touto jednotkou. Doporučujeme vám předem zálohovat vaše důležité hudební soubory.

Podporované formáty audio

Při přehrávání souborů ze serveru a z paměťového zařízení USB podporuje tato jednotka následující formáty hudebních souborů. Zvukové soubory chráněné copyrightem není možné na této jednotce přehrát.

MP3 (.mp3/.MP3)

Podporované formáty: MPEG-1/MPEG-2 Audio Layer 3

Podporované vzorkovací frekvence: 44.1 kHz, 48 kHz

Podporované přenosové rychlosti: Mezi 8 kbps a 320 kbps.

Nekompatibilně soubory není možno přehrát.

WMA (.wma/.WMA)

Podporované vzorkovací frekvence: 44.1 kHz, 48 kHz

Podporované přenosové rychlosti: Mezi 5 kbps a 320 kbps.

Nekompatibilně soubory není možno přehrát.

Formáty souborů WMA Pro/Voice/WMA Lossless NEJSOU podporovány.

WAV (.wav/.WAV)

Soubory WAV obsahují nekomprimované PCM digitální audio.

Podporované vzorkovací frekvence: 44.1 kHz, 48 kHz, 64 kHz, 88.2 kHz, 96 kHz, 176.4 kHz, 192 kHz

Kvantizační bit: 8 bit, 16 bit, 24 bit

AIFF (.aiff/.aif/.aifc/.afc/.AIFF/.AIF/.AIFC/.AFC)

Soubory AIFF obsahují nekomprimované PCM digitální audio.

Podporované vzorkovací frekvence: 44.1 kHz, 48 kHz, 64 kHz, 88.2 kHz, 96 kHz, 176.4 kHz, 192 kHz

Kvantizační bit: 8 bit, 16 bit, 24 bit

AAC (.aac/.m4a/.mp4/.3gp/.3g2/.AAC/.M4A/.MP4/.3GP/.3G2)

Podporované formáty: MPEG-2/MPEG-4 Audio

Podporované vzorkovací frekvence: 44.1 kHz, 48 kHz, 64 kHz, 88.2 kHz, 96 kHz

Podporované přenosové rychlosti: Mezi 8 kbps a 320 kbps.

Nekompatibilně soubory není možno přehrát.

FLAC (.flac/.FLAC)

Podporované vzorkovací frekvence: 44.1 kHz, 48 kHz, 64 kHz, 88.2 kHz, 96 kHz, 176.4 kHz, 192 kHz

Kvantizační bit: 8 bit, 16 bit, 24 bit

Apple Lossless (.m4a/.mp4/.M4A/.MP4)

Podporované vzorkovací frekvence: 44.1 kHz, 48 kHz, 64 kHz, 88.2 kHz, 96 kHz, 176.4 kHz, 192 kHz
Kvantizační bit: 8 bit, 16 bit, 24 bit

DSD (.dsf/.dff/.DSF/.DFF)

Podporované formáty: DSF/DSDIFF
Podporované vzorkovací frekvence: TX-RZ810: 2.8 MHz, 5.6 MHz, 11.2 MHz
Ostatní: 2.8 MHz, 5.6 MHz

Dolby TrueHD (.vr/.mlp/.VR/.MLP)

Podporované vzorkovací frekvence: 44,1 kHz, 48 kHz, 88.2 kHz, 96 kHz, 176.4 kHz, 192 kHz

Soubory s variabilní přenosovou rychlostí (VBR) jsou podporovány. Doby přehrávání však v tomto případě nemusí být. V tomto případě nicméně nemusí být zobrazeny správné doby přehrávání.

Tato jednotka podporuje plynulé (*gapless*) přehrávání souborů z USB paměťového zařízení za následujících podmínek.

Při kontinuálním přehrávání WAV, FLAC a Apple Lossless se stejným formátem, vzorkovací frekvencí, počtem kanálů, a kvantizační přenosovou rychlostí.

Internetové rádio

TuneIn Radio

Je registrováno více než 70000 stanic a 2000000 programů on-demand, z nichž můžete jednoduše vybírat stanice - hudba, sport, zpravodajství - z celého světa.

Přehrávání

1. Přepněte vstup na TV na vstup přiřazený této jednotce.
2. Stiskněte NET na dálkovém ovladači pro zobrazení obrazovky se seznamem síťových služeb.

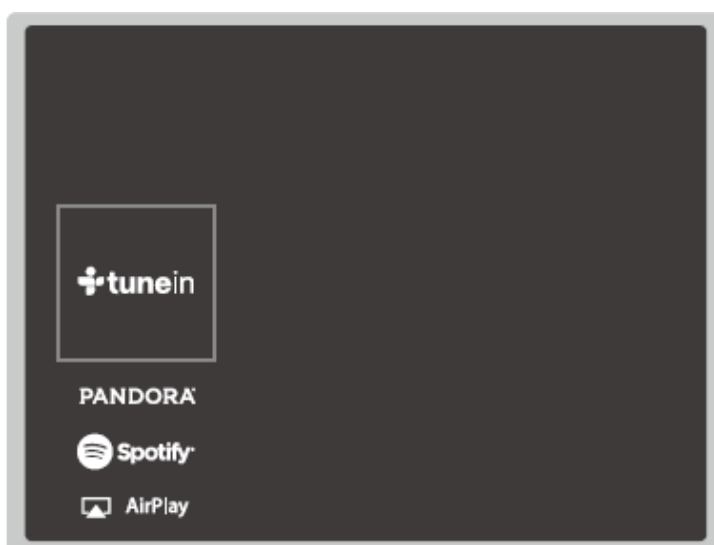

3. Pomocí kurzorových tlačítek na dálkovém ovladači zvolte "TuneIn" a volbu potvrdíte stisknutím tlačítka ENTER.
4. Postupujte podle on-screen instrukcí - pomocí kurzorových tlačítek na dálkovém ovladači zvolte stanici / program a pak stiskněte tlačítko ENTER pro přehrávání. Přehrávání se zahájí, jakmile je pro buffering zobrazena hodnota 100%.
Pro návrat na předchozí obrazovku stiskněte tlačítko ↶.

Ovládání pomocí dálkového ovladače

- (1) **i**
Stisknutím tohoto tlačítka během přehrávání se mění zobrazené informace o stopě. Když je zobrazen stanic složek nebo programů, stisknutím tohoto tlačítka se vrátíte na obrazovku přehrávání.
- (2) ◀/▶
Pokud není seznam stanic nebo seznam programů zobrazen na jedné obrazovce, můžete změnit obrazovku.

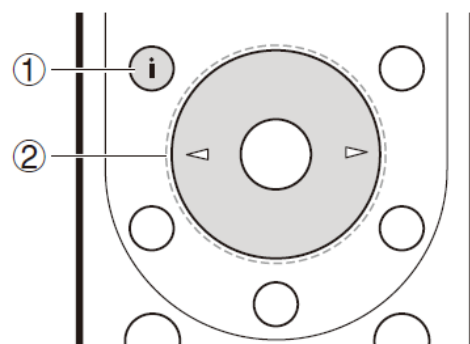

Informace k menu TuneIn Radio

Pro zobrazení menu TuneIn Radio během přehrávání stiskněte tlačítko ENTER na dálkovém ovladači. Pomocí kurzorových tlačítek vyberte odpovídající položku menu a stiskněte tlačítko ENTER - pak můžete provést následující operace:

Add to My Presets

(přidat do My Presets = moje předvolby) - v tomto menu lze registrovat stanice nebo programy do "My Presets". Po provedení registrace se zobrazí "My Presets" v úrovni pod TuneIn Radio. Pro přehrávání zvolte požadovaný program z "My Presets".

Remove from My Presets

(vymazat z "My Presets" = moje předvolby) - můžete vymazat stanice a programy z vaší složky "My Presets".

Informace k TuneIn Radio Account

Vytvoření účtu (*Account*) na webové stránce TuneIn Radio (www.tunein.com) a přihlášení k tomuto účtu z této jednotky vám umožní automaticky přidávat vaše oblíbené stanice a programy do vaší složky "My Presets" na této jednotce, tak jak je sledujete na webové stránce. Po provedení registrace se zobrazí "My Presets" v úrovni pod TuneIn Radio.

Pro zobrazení rozhlasových stanic uložených v "My Presets" se musíte z jednotky přihlásit k TuneIn. Pro přihlášení zvolte "Login" - "I have a Tunein Account" v toplistu "TuneIn Radio" na jednotce, a pak zadejte vaše uživatelské jméno (*user name*) a heslo (*password*).

Pokud přiřadíte zařízení na My Page k internetové stránce TuneIn Radio pomocí registračního kódu získaného volbou "Login" - "Login with a registration code" na jednotce, můžete se nadále přihlašovat bez zadávání uživatelského jména a hesla.

Ikony zobrazené na displeji

	Složka
	Stanice
	Přehrávání
	Interpret
	Album

Spotify



Tato jednotka podporuje "Spotify Connect". Pro aktivaci Spotify Connect" musíte předem nainstalovat aplikaci "Spotify" na váš smartphone nebo tablet a vytvořit účet "Spotify Premium Account".
Jednotka musí být připojena ke stejnému routeru jako smartphone nebo tablet.

Nastavení "Spotify" viz dále.

www.spotify.com/connect/





Software "Spotify" je předmětem licenčních práv třetí strany - viz:

www.spotify.com/connect/third-party-licenses

Přehrávání

1. Připojte smartphone ke stejné síti, ke které je připojena tato jednotka.
2. Zapněte jednotku, a pak klikněte na ikonu "Connect" v obrazovce přehrávání stopy aplikace "Spotify".
3. Zvolte tuto jednotku.
4. Volič vstupu této jednotky se přepne automaticky na NET a zahájí se streamování Spotify. Když je v menu Setup pro "Network Standby" nastavení "On", kliknutím na ikonu "Spotify" s volbou této jednotky se automaticky zapne napájení jednotky a zahájí streamování - a to i v případě, že tato jednotka předtím byla v režimu STANDBY:

Ovládání pomocí dálkového ovladače

- (1) **i**
Stisknutím tohoto tlačítka během přehrávání se mění zobrazené informace o stopě.
- (2) 
Toto tlačítko zahajuje opakované (REPEAT) přehrávání nebo přehrávání v náhodném pořadí (RANDOM). Opakovaným stisknutím tlačítka lze cyklovat mezi režimy opakovaného přehrávání.
- (3) 
Toto tlačítko slouží k přehrávání předchozí stopy.
- (4) 
Toto tlačítko zahajuje opakované (REPEAT) přehrávání nebo přehrávání v náhodném pořadí (RANDOM).
- (5) 
Toto tlačítko slouží k přehrávání následující stopy.
- (6) 
Stisknutím tohoto tlačítka během přehrávání se přehrávání pozastaví (PAUSE). Dalším stisknutím tohoto tlačítka se přehrávání obnoví.

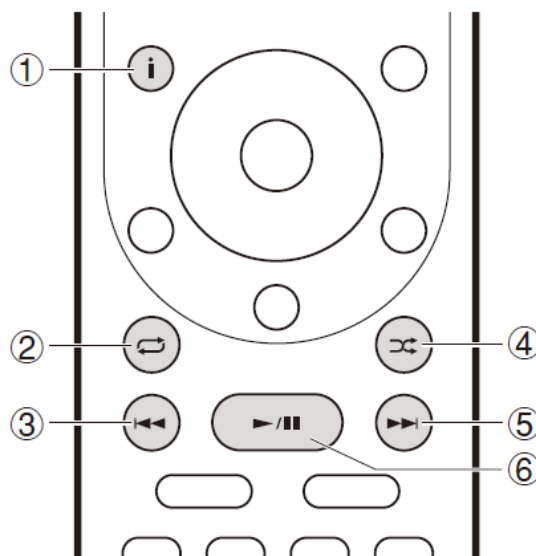





Poznámky k používání Multi-zone (pouze pro kompatibilní modely)

Pro možnost poslechu "Spotify" v separátní (vedlejší) poslechové místnosti zvolte jako vstup pro separátní (vedlejší) poslechovou místnost vstup NET. Následně zvolte v aplikaci "Spotify" tuto jednotku.

Nastavení hlasitosti s aplikací "Spotify" je možné pouze pro reproduktory připojené k reproduktorovým svorkám ZONE, nebo v případě že hlasitost audio zařízení v separátní (vedlejší) poslechové místnosti je konfigurována tak, že může být nastavena na této jednotce. V jiném případě nastavte hlasitost přímo na audio zařízení v separátní (vedlejší) poslechové místnosti.

Pro možnost poslechu "Spotify" v hlavní poslechové místnosti po přehrávání "Spotify" v separátní (vedlejší) poslechové místnosti jako vstup hlavní poslechové místnosti vstup NET.

Ikony zobrazené na displeji

	Přehrávání
	Pauza
	Interpret
	Album

Music Server

Přehled

Můžete přehrávat (streamovat) hudební soubory uložené v PC nebo NAS zařízeních připojených ke stejné síti jako jednotka. Síťové servery této jednotky jsou kompatibilní se servery PC s funkcemi Windows Media® Player 11 nebo 12, nebo s NAS kompatibilními s funkcemi domácí sítě. Pro možnost používat Windows Media® Player 11 nebo 12 bude možná nutno provést předem některá nastavení. Uvědomte si, že lze přehrávat pouze hudební soubory registrované v knihovně (library) Windows Media® Player.

Konfigurace Windows Media® Player

Windows Media® Player 11

1. Zapněte váš PC a spusťte přehrávač Windows Media® Player 11.
2. V menu "Library" zvolte "Media Sharing" pro otevření dialogového boxu.
3. Zvolte zaškrťovací políčko "Share my Media" a klikněte na "OK" pro zobrazení kompatibilních zařízení.
4. Zvolte tuto jednotku a následně klikněte na "Allow". Po kliknutí se zobrazí odpovídající ikona.
5. Pro uzavření dialogového boxu klikněte na "OK". v závislosti na verzi Windows Media® Player mohou existovat rozdíly v názvech položek, které můžete vybrat.

Windows Media® Player 12

1. Zapněte váš PC a spusťte přehrávač Windows Media® Player 12.
2. V menu "Stream" zvolte "Turn on media streaming" pro otevření dialogového boxu. Pokud je streaming médií již zapnut, zvolte "More streaming options..." v menu "Stream" pro zobrazení přehrávačů na síti, a následně přejděte na krok 4.
3. Klikněte na "Turn on media streaming" pro zobrazení seznamu přehrávačů na síti.
4. Zvolte tuto jednotku v "Media streaming options" a zkontrolujte, že její nastavení je "Allow".
5. Pro uzavření dialogového boxu klikněte na "OK". v závislosti na verzi Windows Media® Player mohou existovat rozdíly v názvech položek, které můžete vybrat.

Přehrávání

1. Spusťte server (Windows Media® Player 11, Windows Media® Player 12, nebo NAS zařízení), na kterém jsou uloženy soubory, které chcete přehrávat.
2. Ujistěte se, že PC a/nebo NAS jsou správně připojeny ke stejné síti jako tato jednotka.
3. Stiskněte NET na dálkovém ovladači pro zobrazení obrazovky se seznamem síťových služeb. Pokud indikátor "NET" bliká, jednotka není korektně připojena k síti. Zkontrolujte připojení.

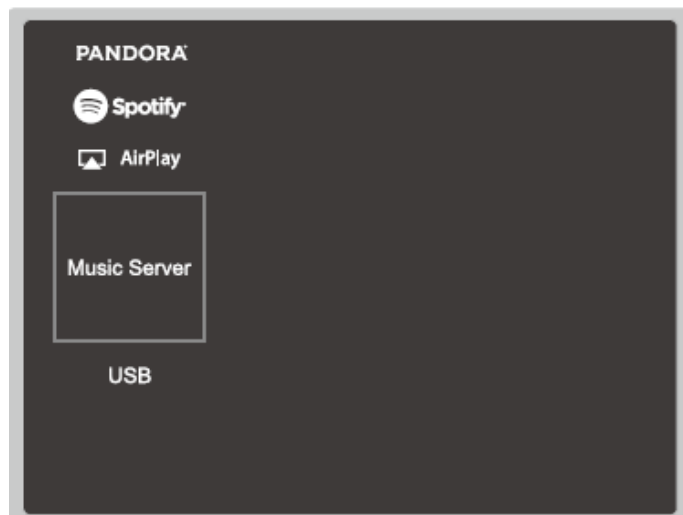









4. Pomocí kurzorových tlačítek zvolte "Music Server" a následně stiskněte ENTER.
5. Pomocí kurzorových tlačítek zvolte cílový server a stiskněte tlačítko ENTER pro zobrazení obrazovky seznamu položek. Jednotka nemůže přistupovat k souborům (obrázky, fotografie, videa) uloženým na serverech. V závislosti na nastavení sdílení serveru nemusí být zobrazeny obsahy uložené na serveru).
6. Pomocí kurzorových tlačítek na dálkovém ovladači zvolte požadovaný hudební soubor a následně stiskněte ENTER pro zahájení přehrávání. Pokud se zobrazí hlášení "No Item", zkontrolujte připojení k síti. Pro návrat na předchozí obrazovku stiskněte tlačítko ↶. Hudební soubory na serveru - maximálně 20000 stop ve složce, složky mohou být vnořeny až do hloubky 16 úrovní. V závislosti na media serveru tato jednotka nemusí media server rozpoznat nebo nemusí být schopna přehrát jeho hudební soubory.

Ovládání pomocí dálkového ovladače

- | | |
|--|--|
| <p>(1) i
Stisknutím tohoto tlačítka během přehrávání se mění zobrazené informace o stopě. Když je zobrazen seznam složek nebo programů, stisknutím tohoto tlačítka se vrátíte na obrazovku přehrávání.</p> <p>(2) ◀/▶
Pokud není seznam stanic nebo seznam programů zobrazen na jedné obrazovce, můžete změnit obrazovku.</p> <p>(3) ↻
Toto tlačítko zahajuje opakované (REPEAT) přehrávání nebo přehrávání v náhodném pořadí (RANDOM). Opakovaným stisknutím tlačítka lze cyklovat mezi režimy opakovaného přehrávání.</p> <p>(4) ⏮
Toto tlačítko slouží k přehrávání předchozí stopy.</p> <p>(5) ⏪
Toto tlačítko zahajuje opakované (REPEAT) přehrávání nebo přehrávání v náhodném pořadí (RANDOM).</p> <p>(6) ⏭
Toto tlačítko slouží k přehrávání následující stopy.</p> <p>(7) ▶/⏸
Stisknutím tohoto tlačítka během přehrávání se přehrávání pozastaví (PAUSE). Dalším stisknutím tohoto tlačítka se přehrávání obnoví.</p> | |
|--|--|

Ikony zobrazené na displeji

	Složka
	Stopa
	Přehrávání
	Pauza
	Interpret
	Album
	Opakované přehrávání - jedna stopa
	Opakování uvnitř složky
	Přehrávání v náhodném pořadí (RANDOM)

Ovládání vzdáleného přehrávání z PC

Tuto jednotku můžete použít pro přehrávání hudebních souborů uložených na vašem PC, a sice ovládáním PC v rámci vaší domácí sítě. Jednotka podporuje vzdálené přehrávání s přehrávačem Windows Media® Player 12. Pro používání funkce vzdáleného přehrávání s Windows Media® Player 12 musí být přehrávač Windows Media® Player 12 předem nakonfigurován.

Nastavení PC

1. Zapněte váš PC a spusťte přehrávač Windows Media® Player 12.
2. V menu "Stream" zvolte "Turn on media streaming" pro otevření dialogového boxu. Pokud je streaming médií již zapnut, zvolte "More streaming options..." v menu "Stream" pro zobrazení přehrávačů na síti, a následně přejděte na krok 4.
3. Klikněte na "Turn on media streaming" pro zobrazení seznamu přehrávačů na síti.
4. Zvolte tuto jednotku v "Media streaming options" a zkontrolujte, že její nastavení je "Allow".
5. Pro uzavření dialogového boxu klikněte na "OK".
6. Otevřete menu "Stream" a zkontrolujte, zda je zaškrtnuto políčko "Allow remote control of my Player...". v závislosti na verzi Windows Media® Player mohou existovat rozdíly v názvech položek, které můžete vybrat.

Vzdálené přehrávání

1. Zapněte napájení jednotky.
2. Zapněte váš PC a spusťte přehrávač Windows Media® Player 12.
3. Zvolte hudební soubor, který chcete přehrávat s Windows Media® Player 12 a klikněte na něj pravým tlačítkem myši.
Pro vzdálené přehrávání hudebního souboru na jiném serveru otevřete cílový server z "Other Libraries" a zvolte hudební soubor, který chcete přehrávat.
4. Zvolte tuto jednotku v "Play to", otevřete okno "Play to" ve Windows Media® Player 12, a zahajte přehrávání hudebního souboru na jednotce.

Ovládání během vzdáleného přehrávání je možné z okna "Play to" na PC. Obrazovka přehrávání se zobrazí na TV připojeném k jednotce pomocí HDMI kabelu. Pokud používáte Windows® 8, klikněte na "Play to" a následně zvolte tuto jednotku.

5. Nastavte hlasitost pomocí posuvníku "Volume" v okně "Play to" window. V některých případech se hlasitost zobrazení v okně přehrávání může lišit od hlasitosti zobrazené na jednotce. Pokud je hlasitost nastavena z jednotky, pak hodnota není zobrazena v okně "Play to". Tato jednotka nemůže přehrávat hudební soubory v následujících stavech:
- Jednotka využívá síťové služby.
 - Jednotka přehrává soubory uložené na USB paměťovém zařízení
- V závislosti na verzi Windows Media® Player mohou existovat rozdíly v názvech položek, které lze vybrat.

Podporované formáty audio

Tato jednotka podporuje následující formáty hudebních souborů. Pro přehrávání prostřednictvím WLAN nejsou podporovány vzorkovací frekvence 88.2 kHz nebo vyšší, DSD a Dolby TrueHD. Vzdálené přehrávání FLAC, DSD, and Dolby TrueHD není podporováno.

MP3 (.mp3/.MP3)

Podporované formáty:	MPEG-1/MPEG-2 Audio Layer 3
Podporované vzorkovací frekvence:	44.1 kHz, 48 kHz
Podporované přenosové rychlosti:	Mezi 8 kbps a 320 kbps.

Nekompatibilně soubory není možno přehrát.

WMA (.wma/.WMA)

Podporované vzorkovací frekvence:	44.1 kHz, 48 kHz
Podporované přenosové rychlosti:	Mezi 5 kbps a 320 kbps.

Nekompatibilně soubory není možno přehrát.
Formáty souborů WMA Pro/Voice/WMA Lossless NEJSOU podporovány.

WAV (.wav/.WAV)

Soubory WAV obsahují nekomprimované PCM digitální audio.	
Podporované vzorkovací frekvence:	44.1 kHz, 48 kHz, 64 kHz, 88.2 kHz, 96 kHz, 176.4 kHz, 192 kHz
Kvantizační bit:	8 bit, 16 bit, 24 bit

AIFF (.aiff/.aif/.aifc/.afc/.AIFF/.AIF/.AIFC/.AFC)

Soubory AIFF obsahují nekomprimované PCM digitální audio.	
Podporované vzorkovací frekvence:	44.1 kHz, 48 kHz, 64 kHz, 88.2 kHz, 96 kHz, 176.4 kHz, 192 kHz
Kvantizační bit:	8 bit, 16 bit, 24 bit

AAC (.aac/.m4a/.mp4/.3gp/.3g2/.AAC/.M4A/.MP4/.3GP/.3G2)

Podporované formáty:	MPEG-2/MPEG-4 Audio
Podporované vzorkovací frekvence:	44.1 kHz, 48 kHz, 64 kHz, 88.2 kHz, 96 kHz
Podporované přenosové rychlosti:	Mezi 8 kbps a 320 kbps.

Nekompatibilně soubory není možno přehrát.

FLAC (.flac/.FLAC):

Podporované vzorkovací frekvence:	44.1 kHz, 48 kHz, 64 kHz, 88.2 kHz, 96 kHz, 176.4 kHz, 192 kHz
Kvantizační bit:	8 bit, 16 bit, 24 bit

LPCM (Linear PCM)

Podporované vzorkovací frekvence:	44.1 kHz, 48 kHz
Kvantizační bit:	16 bit

Apple Lossless (.m4a/.mp4/.M4A/.MP4)

Podporované vzorkovací frekvence: 44.1 kHz, 48 kHz, 64 kHz, 88.2 kHz, 96 kHz

Kvantizační bit: 8 bit, 16 bit, 24 bit

DSD (.dsf/.dff/.DSF/.DFF)

Podporované formáty: DSF/DSDIFF

Podporované vzorkovací frekvence: TX-RZ810: 2.8 MHz, 5.6 MHz, 11.2 MHz

Ostatní: 2.8 MHz, 5.6 MHz

Soubory s variabilní přenosovou rychlostí (VBR) jsou podporovány. Doby přehrávání však v tomto případě nemusí být V tomto případě nicméně nemusí být zobrazeny správné doby přehrávání.

Vzdálené přehrávání NEPODPORUJE plynulé (*gapless*) přehrávání.

Ostatní funkce

Přehrávání audia a videa z různých zdrojů

Můžete přehrávat audio a video z různých zdrojů. Například: můžete přehrávat audio z CD přehrávače a video z BD/DVD přehrávače. V tomto případě bude postup následující:

1. Stiskněte BD/DVD.
2. Stiskněte CD.
3. Zahajte přehrávání na BD/DVD přehrávači a CD přehrávači.

Proved'te následující kroky pro přehrávání videa z jiného zdroje a audia ze vstupu/zdroje NET nebo BLUETOOTH.

1. Stiskněte NET nebo  pro přehrávání audia.
2. Stiskněte MODE na dálkovém ovladači - nyní může být přehráván video vstup, který byl zvolen bezprostředně před touto operací.
3. Zahajte přehrávání video stupu/zdroje.
4. Každým stisknutím tlačítka se zobrazí nebo zruší zobrazení videa.

Vyhledávání a odstraňování problémů

Před zahájením procedury

Problémy lze vyřešit jednoduchým vypnutím/zapnutím napájení nebo odpojením/připojením síťové šňůry - toto je většinou jednodušší než práce na přípojkách a nastavování. Zkuste tuto výše zmíněnou jednoduchou metodu na jednotce i připojeném zařízení. Pokud problém spočívá v tom, že na výstupu není audio ani video nebo nefunguje HDMI propojené ovládání, zkuste odpojit/připojit HDM kabel. Přitom dbejte na to, abyste nezkroutili HDMI kabel - nemusel by správně fungovat. Po přepojení vypněte a zapněte jednotku a připojené zařízení.

Jednotka obsahuje mikropočítač pro zpracování signálů a ovládací funkce. Ve velmi vzácných situacích může vlivem silných interferencí, šumu z externího zdroje nebo statické elektřiny dojít k jeho "zablokování". V takovém (nepravděpodobném) případě odpojte síťovou šňůru ze zásuvky, vyčkejte 2+ minut a pak síťovou šňůru opět zapojte do zásuvky.

Naše společnost nenese odpovědnost za škody (například poplatky za vypůjčení CD) způsobené neúspěšným záznamem v důsledku poruchy přístroje. Před záznamem důležitých dat se ujistěte, že záznam lze úspěšně provést.

Napájení

Jednotku nelze zapnout.

Ujistěte se, že síťová šňůra je správně připojena do síťové zásuvky.

Odpojte síťovou šňůru ze zásuvky, vyčkejte 2+ minut a pak šňůru opět připojte do zásuvky.

Jednotka se neočekávaně vypne.

Jednotka se automaticky přepne do režimu STANDBY, když je aktivní nastavení "Hardware" - "Power Management" - "Auto Standby".

(Pouze modely s vestavěnými zesilovači) Pokud přehráváte signály s vysokou hlasitostí nebo pokud jsou na vstupu nadměrné basy, může se aktivovat ochranný obvod zesilovače, který nečekaně vypne jednotku. V tomto případě zkuste následující:

- Snižte hlasitost.
- V "Speaker" - "Equalizer Settings" v menu SETUP zvolte méně než 100 Hz pro každý z reproduktorů a snižte hlasitost v porovnání s aktuálním nastavením.
- V "Speaker" - "Crossover" v menu SETUP nastavte pro "Front" hodnotu dělicího kmitočtu jinou než "Full Band" nebo pro "Front" nastavte "Full Band" a pro "Double Bass" nastavte "On"

(Pouze modely s vestavěnými zesilovači) Pokud se napájení vypne a indikátory na předním panelu trvale blikají, může se jednat po závadu zesilovače nebo aktivaci ochranného obvodu.

- Pokud se zobrazí "CHECK SP WIRE": Mohlo dojít ke kontaktu drátků reproduktorového kabelu se zadním panelem nebo s jinými drátky. Drátky reproduktorového kabelu řádně zkrutěte a ujistěte se, že po připojení nevyčnívají ven z reproduktorové svorky!
- Pokud se zobrazí "FAN STOP": Porucha interního ventilátoru chlazení. Okamžitě odpojte síťovou šňůru ze síťové zásuvky a kontaktujte Vašeho prodejce nebo zákaznickou podporu naší společnosti.
- Pokud se zobrazí "AMP OVERHEAT": Teplota uvnitř jednotky překročila přípustnou mez. Ujistěte se, že jednotka má kolem sebe dostatečný prostor k větrání, vyčkejte na vychladnutí jednotky, a pak jednotku znovu zapněte.
- Pokud se zobrazí "AMP ERR": Mohlo rovněž dojít k poruše obvodů zesilovače. Vyčkejte 1+ minutu a pak jednotku znovu zapněte. Pokud se stejné symptomy (nemožnost zapnout jednotku), okamžitě odpojte síťovou šňůru ze síťové zásuvky a kontaktujte Vašeho prodejce nebo zákaznickou podporu naší společnosti.

VAROVÁNÍ

POKUD Z JEDNOTKY VYSTUPUJE KOUŘ, ZÁPACH, NEBO POKUD JEDNOTKA VYDÁVÁ ABNORMÁLNÍ ZVUKY, OKAMŽITĚ VYTÁHNĚTE VIDLICI SÍŤOVÉ ŠŤŮRY ZE ZÁSUVKY A KONTAKTUJTE VAŠEHO PRODEJCE NEBO NAŠI TECHNICKOU PODPORU.

Audio

Ujistěte se, že není připojen kalibrační mikrofon.

Ověřte správnost propojení mezi výstupním konektorem zařízení a vstupním konektorem této jednotky.

Ujistěte se, že žádný z přípojovacích kabelů není zlomený, zkroucený nebo poškozený.

Pokud na displeji bliká indikátor MUTE, stiskněte na dálkovém ovladači (vložit obrázek) pro zrušení utlumení jednotky.

Pokud jsou ke konektoru PHONES připojena sluchátka, nevystupuje z reproduktorů žádný zvuk.

Pokud je v menu Setup pro "Source" - "Audio Select" - "PCM Fixed Mode" nastavení "On", nebude přehráván žádný zvuk, když vstupují jiné než PCM signály. Změňte nastavení na "Off".

Pokud problém neodstraníte výše uvedenými postupy, zkontrolujte následující.

Žádný zvuk z TV

Změňte volič vstupu na této jednotce na pozici konektoru, ke kterému je připojen TV.

Pokud TV nepodporuje funkci ARC, pak navíc k HDMI připojení musíte propojit TV s touto jednotkou pomocí digitálního audio kabelu (OPTICAL, COAXIAL), nebo analogového audio kabelu.

Žádný zvuk z připojeného přehrávače

Změňte volič vstupu na této jednotce na pozici konektoru, ke kterému je připojen přehrávač.

Zkontrolujte nastavení výstupu digital audio na připojeném komponentu. Na některých herních konzolích – zejména podporujících DVD – je implicitní nastavení OFF.

U některých disků DVD-Video musíte zvolit formát audio výstupu z menu.

Žádný zvuk z reproduktorů

Ujistěte se, že reproduktorové kabely jsou připojeny se správnou polaritou (+)(+), (-)(-), a že volné konce vodičů jsou v kontaktu s kovovou částí každé reproduktorové svorky.

Ujistěte se, že kabely reproduktorů nejsou zkratované.

Zkontrolujte správnost provedení připojení v Základním manuálu ("Připojení reproduktorů"). Nastavení prostředí pro připojení reproduktorů musí být provedeno v Initial Setup pomocí "AccuEQ Room Calibration".

Zkontrolujte v Základním manuálu ("Initial Setup").

V závislosti na zdroji a aktuálním režimu poslechu nemusí surround reproduktory vydávat příliš mnoho zvuku. V takovém případě zvolte jiný režim poslechu.

Pokud budete v nastavení používat reproduktory SURROUND BACK (pouze kompatibilní modely), jsou požadovány reproduktory SURROUND.

Žádný zvuk ze subwooferu

Pokud přehráváte materiál neobsahující žádné informace v LFE kanálu, subwoofer nevydává žádný zvuk.

Pokud je v menu SETUP pro "Speaker" - "Crossover" - "Front" nastavení "Full Band" a při 2 ch vstupu (TV nebo hudba), pak nízkofrekvenční složka zvuku bude převážně reprodukována FRONT reproduktory (nikoli SUBWOOFERem). Pokud požadujete výstup ze SUBWOOFERu, proveďte jedno z následujících nastavení:

- Změňte pro "Front" nastavení dělicího kmitočtu na hodnotu jinou než "Full Band":
Nízkofrekvenční složka bude pak převážně vystupovat ze SUBWOOFERu (nikoli z FRONT reproduktorů). Toto se však nedoporučuje v případě, že Vaše reproduktory FRONT mají dobré vlastnosti pro produkci nízkých frekvencí.
- Změňte nastavení "Double Bass" na "On".
Nízkofrekvenční složka bude reprodukována FRONT reproduktory i SUBWOOFERem. To může mít za následek velmi vysoký obsah basů. V takovém případě doporučujeme neměnit nastavení nebo změnit pro "Front" nastavení dělicího kmitočtu na hodnotu jinou než "Full Band".

Je slyšet šum

Použití kabelových svazků - analogové audio kabely (RCA) jsou vedeny společně se síťovými a reproduktorovými kabely - může degradovat kvalitu zvuku.

Mohlo by docházet ke vzniku interferencí. Změňte polohu kabelů.

Vyhledávání a odstraňování problémů

Není slyšet začátek audio programu přivedeného na vstup HDMI IN

Protože identifikace formátu HDMI zabere delší dobu než je tomu u ostatních digital audio signálů, výstup audio signálu nemusí začít okamžitě.

Režimy poslechu

Pro možnost poslouchat prostorový zvuk (jako například Dolby Digital) musí být audio signály připojeny prostřednictvím HDMI kabelu nebo digitálního audio kabelu (COAXIAL, OPTICAL). Audio výstup připojených Blu-ray Disc přehrávačů nebo jiných zařízení musí být nastaven na "Bitstream output".

Pro kontrolu vstupního formátu stiskněte několikrát (i) na dálkovém ovladači pro přepínání zobrazení na displeji hlavní jednotky.

Pokud problém neodstraníte výše uvedenými postupy, zkontrolujte následující.

Nelze zvolit požadovaný režim poslechu.

V závislosti na statutu připojení reproduktorů nelze zvolit některé režimy poslechu. Zvolte "Selectable Listening Modes" v "Listening Modes" (Pokročilý manuál).

Žádný zvuk s formáty Dolby TrueHD, Dolby Atmos, a DTS-HD Master Audio

(Pouze kompatibilní modely)

Pro možnost poslechu Dolby Atmos musí být připojeny reproduktory SURROUND BACK nebo reproduktory HEIGHT. Navíc k tomu je poslech s Dolby Atmos možný pouze v případě, že vstupní signál je Dolby Atmos.

Pokud nemůžete získat výstup ve formátu Dolby TrueHD, Dolby Atmos, nebo DTS-HD Master Audio podle formátu zdroje, v nastavení Blu-ray Disc přehrávače zkuste pro "BD video supplementary sound" (nebo reencode, secondary sound, video additional audio, etc.) nastavit "Off". Pro ověření změňte režim poslechu pro každý zdroj po změně nastavení.

Nelze zvolit režim poslechu Pure Audio

(Pouze kompatibilní modely)

Režim Pure Audio nelze zvolit, když je aktivní funkce Multi-zone (pouze kompatibilní modely).

O signálech DTS

U médií, která se náhle přepínají z DTS na PCM nemusí přehrávání PCM začít okamžitě. V takovém případě musí vaše přehrávač zastavit asi na 3 sekundy a pak obnovit přehrávání.

U některých CD a LD přehrávačů nebudete schopni řádně přehrávat DTS nosiče, i když je váš přehrávač připojen k digitálnímu vstupu jednotky. Toto je obvykle způsobeno tím, že DTS bitstream byl zpracován (byla změněna např. výstupní úroveň, vzorkovací frekvence nebo frekvenční rozsah) a jednotka jej nerozpozná jako pravý DTS signál. V takovém případě můžete slyšet šum.

Při přehrávání nosičů s DTS může při použití funkce přerušování přehrávání (PAUSE), rychloposuv vpřed (FAST FORWARD) nebo vzad (FAST REVERSE) vzniknout krátký slyšitelný šum. Toto však není porucha.

Video

Potvrďte, že připojení mezi výstupním konektorem zařízení a vstupním konektorem na této jednotce je správné.

Ujistěte se, že žádný z připojovacích kabelů není zlomený, zkroucený nebo poškozený.

Pokud je TV obraz neostrý nebo nejasný, může existovat interference mezi signálovými kabely jednotky a síťovou šňůrou. V tomto případě dodržujte dostatečnou vzdálenost mezi anténním kabelem TV a kabely jednotky.

Přesvědčte se, že zapnutí vstupu na straně monitoru je správné.

Pokud problém neodstraníte výše uvedenými postupy, zkontrolujte následující.

Žádný obraz

Změňte volič vstupu na této jednotce na pozici konektoru, ke kterému je připojen přehrávač.

Když je zvolen režim poslechu Pure Audio (pouze pro kompatibilní modely), video signály vstupující jinými než HDMI konektory nebudou zobrazeny.

Vyhledávání a odstraňování problémů

Žádný obraz ze zdroje připojeného ke konektoru HDMI IN

Pro zobrazení videa z připojeného přehrávače na TV obrazovce (když je jednotka v režimu STANDBY) musíte v menu Setup aktivovat "Hardware" - "HDMI" - "HDMI Standby Through". Informace k HDMI Standby Through viz Základní manuál ("HDMI Setup").

Pro výstup videa do TV připojeného ke konektoru HDMI OUT SUB (pouze pro kompatibilní modely) zvolte v "Quick Menu" (zobrazeném po stisknutí Q na dálkovém ovladači) pro výstup konektor HDMI OUT v "Other" - "HDMI Out".

Pokud připojujete přehrávač podporující HDCP2.2, musí být připojen k jednomu z konektorů HDMI IN1 až HDMI IN3 jednotky.

Zkontrolujte, zda je na displeji hlavní jednotky zobrazeno hlášení "Resolution Error", když není zobrazeno video vstupující prostřednictvím konektoru HDMI IN. V takovém případě TV nepodporuje rozlišení video vstupu z přehrávače. Změňte nastavení na přehrávači.

Spolehlivá činnost s HDMI-to-DVI adaptérem není garantována. Navíc k tomu nejsou podporovány video signály z PC.

Obraz bliká

Je možné, že rozlišení přehrávače není kompatibilní s rozlišením TV. Pokud jste připojili přehrávač k jednotce prostřednictvím HDMI kabelu, zkuste změnit výstupní rozlišení přehrávače. Zlepšení může nastat i tehdy, když změníte režim obrazovky na TV.

Obraz není synchronní se zvukem

V závislosti na nastavení a připojení vašeho TV se video může zpoždovat za zvukem. Pro nápravu stiskněte Q na dálkovém ovladači a upravte nastavení v "Other" - "A/V Sync" v "Quick Menu".

Propojené ovládání

Není možné propojené ovládání s CEC kompatibilními zařízeními, např. TV

V menu Setup jednotky proveďte pro "Hardware" - "HDMI" - "HDMI CEC" nastavení "On".

Rovněž je nutné provést nastavení HDMI propojeného systému na CEC kompatibilní zařízení. Konzultujte Návod k obsluze,

Tuner

Špatný nebo silně zašuměný příjem.

Zkontrolujte připojení antény.

Změňte polohu antény.

Přemístěte jednotku do větší vzdálenosti od TV a PC.

Projíždějící automobily a prolétající letadla mohou způsobit interference.

Betonové stěny zeslabují rozhlasové signály.

Poslouchajte stanici v režimu MONO.

Pokud posloucháte AM stanici, používání dálkového ovladače může způsobit šum.

Příjem FM lze zlepšit, pokud použijete FM anténní konektor společné TV antény.

Funkce BLUETOOTH

Zkuste zapojit/odpojit napájení jednotky, zkuste zapnout/vypnout BLUETOOTH kompatibilní zařízení. Zkuste restartovat BLUETOOTH-kompatibilní zařízení.

Navíc k tomu musí BLUETOOTH-kompatibilní zařízení podporovat profil A2DP.

V blízkosti zařízení (jako jsou například mikrovlnná trouba nebo bezdrátový telefon využívající pásmo 2.4 GHz) může docházet k interferencím rádiových vln, které znemožňují používání této jednotky.

Pokud je v blízkosti jednotky nějaký kovový předmět, může dojít k poruše nebo ke ztrátě BLUETOOTH spojení.

Pokud problém neodstraníte výše uvedenými postupy, zkontrolujte následující.

Vyhledávání a odstraňování problémů

Nelze se spojit s touto jednotkou

Bluetooth funkce na BLUETOOTH-kompatibilním zařízení není aktivována.

Jednotka nemůže přehrávat hudbu ani po úspěšném připojení BLUETOOTH

Pokud je na vašem BLUETOOTH kompatibilním zařízení nastavena nízká hlasitost, přehrávání může být nedostupné. Zvyšte hlasitost na vašem Bluetooth kompatibilním zařízení.

V závislosti na vašem BLUETOOTH-kompatibilním zařízení může být toto vybaveno přepínačem Send/Receive. Zvolte režim Send.

V závislosti na charakteristikách nebo specifikacích vašeho BLUETOOTH-kompatibilního zařízení není přehrávání na jednotce garantováno.

Zvuk je přerušovaný

Problém může být v BLUETOOTH-kompatibilním zařízení. Zkontrolujte informace na webové stránce.

Špatná kvalita zvuku po spojení s BLUETOOTH-kompatibilním zařízením

Špatný příjem BLUETOOTH. Přemístěte BLUETOOTH-kompatibilní zařízení blíž k jednotce a odstraňte případné překážky mezi BLUETOOTH-kompatibilním zařízením a touto jednotkou.

Síťová funkce

Pokud nelze zvolit síťovou službu, vyčkejte - bude "přístupná" po spuštění síťové funkce. Spuštění může trvat asi minutu.

Pokud bliká indikátor NET, jednotka není správně připojena k domácí síti.

Zkuste jednotku a router odpojit od napájení a poté je znovu zapojte.

Pokud není požadovaný bezdrátový LAN router v seznamu přístupových bodů, možná je nastaven se skrytým SSID nebo může být KTERÉKOLIV spojení vypnuté. Změňte nastavení a zkuste to znovu.

Pokud problém neodstraníte výše uvedenými postupy, zkontrolujte následující.

Nelze získat přístup k internetovému rádiu.

Některé internetové služby nebo obsahy dostupné prostřednictvím tohoto zařízení nemusí být přístupné v případě, že jejich poskytovatel ukončil své služby.

Ujistěte se, že váš modem a router jsou správně připojeny a zapnuty.

Ujistěte se, že router je správně připojen k této jednotce.

Ujistěte se, že z jiných komponentů je možné připojení k internetu. Pokud připojení není možné, vypněte veškeré komponenty připojené k síti, chvíli počkejte, a pak komponenty opět zapněte.

Pokud není specifická stanice dostupná pro poslech, ujistěte se, že registrovaná URL je korektní, a že formát distribuovaný touto stanicí je podporován touto jednotkou.

V závislosti na poskytovateli internetových služeb je nutné nastavení proxy serveru.

Ujistěte se, že použitý router a/nebo modem jsou podporovány vaším poskytovatelem internetových služeb.

Nelze získat přístup k síťovému serveru

Jednotka musí být připojena ke stejnému routeru jako síťový server.

Tato jednotka je kompatibilní s Windows Media® Player 11 nebo 12, nebo s NAS kompatibilními s funkcemi domácí sítě.

Pro možnost používat Windows Media® Player 11 nebo 12 bude možná nutno provést některá nastavení. Viz Pokročilá manuál - "Music Server".

Pokud používáte PC, můžete přehrávat pouze hudební soubory registrované v knihovně Windows Media® Player library.

Při poslechu hudebních souborů ze síťového serveru se přehrávání zastaví.

Ujistěte se, že váš síťový server je kompatibilní s touto jednotkou.

Pokud PC slouží jako síťový server, zkuste ukončit veškeré softwarové aplikace - ponechte běžet pouze software serveru (Media® Player 12 apod.).

Pokud stahujete nebo kopírujete velké soubory, může dojít k přerušení přehrávání.

USB paměťové zařízení

USB paměťové zařízení není zobrazeno

Zkontrolujte připojení USB paměťového zařízení nebo USB kabelu k USB portu jednotky.

Odpojte USB paměťové zařízení od jednotky a zkuste je znovu připojit.

Výkon při použití harddisku napájeného z jednotky přes USB port není garantován.

V závislosti na typu formátu nemusí přehrávání probíhat normálně. Zkontrolujte, zda je typ formátu souboru podporován.

USB paměťová zařízení s funkcí zabezpečení nejsou podporována.

Bezdrátová síť Wi-Fi (WLAN)

Zkuste odpojit a znovu připojit napájení WLAN routeru a jednotky, zkontrolujte stav zapnutí WLAN routeru, zkuste restartovat WLAN router.

Pokud problém neodstraníte výše uvedenými postupy, zkontrolujte následující.

Nelze se připojit k síti Wi-Fi (WLAN)

Nastavení WLAN routerů je možná přepnuto na **Manual**. Přepněte nastavení zpět na **Auto**.

Zkuste provést manuální nastavení. Spojení by mohlo být úspěšné.

Pokud je v nastavení WLAN routeru zvolen režim "stealth" (neviditelný = režim skrytí SSID klíče) nebo pokud je každé spojení vypnuto, SSID se nezobrazí. Změňte nastavení a zkuste to znovu.

Nesprávné nastavení SSID a šifrování (WEP, atd.). Ujistěte se, že síťová nastavení jednotky jsou provedena správně.

Připojení na SSID obsahující multi-byte znaky není podporováno. Pojmenujte SSID WLAN routeru pouze s použitím single-byte alfanumerických znaků a zkuste znovu připojení k síti.

Připojení k jiné než zvolené SSID

Některé WLAN routery umožňují nastavit pro jednu jednotku několik SSID. Pokud používáte tlačítko automatického nastavení na takovémto routeru, můžete ukončit spojení s SSID jiným než SSID, ke kterému se chcete připojit. V takovém případě použijte metodu připojení vyžadující zadání hesla.

Přehrávání je přerušované, komunikace nefunguje

Špatné podmínky pro příjem rádiových vln. Zkraťte vzdálenost od přístupového bodu WLAN nebo odstraňte případné překážky. Umístěte jednotku dál od mikrovlnné trouby nebo jiného přístupového bodu. Doporučuje se umístit Wi-Fi router (přístupový bod) a jednotku do stejné místnosti.

Pokud jsou v blízkosti jednotky umístěny kovové předměty, WLAN připojení nemusí být možné (tyto předměty mohou ovlivňovat rádiové vlny).

Pokud je v blízkosti jednotky používáno jiné WLAN zařízení, může dojít ke vzniku mnoha problémů - například přerušení přehrávání a komunikace. Tyto problémy lze eliminovat změnou kanálu vašeho WLAN routeru. Pro instrukce ke změně kanálů viz Manuál vašeho WiFi routeru.

Nemusí být dostatečná šířka pásma WLAN. Proveďte připojení pomocí ethernetového kabelu.

Funkce Multi-zone

(Pouze kompatibilní modely)

Výstup zvuku ZONE z externího AV komponentu není možný

V závislosti na modelu nemusí být vstup HDMI kabelem podporován. Zkontrolujte v Základním manuálu ("Připojení Multi-zone") a pokud není vstup HDMI kabelem podporován, použijte jiný = podporovaný typ kabelu.

Audio z externího připojení AV komponentu může být na výstupu pouze v případě, že jde o signály analog audio nebo 2ch PCM audio. Pokud máte k této jednotce připojen AV komponent digitálním audio kabelem, pak audio výstup AV komponentu musí být nastaven na "PCM".

Vyhledávání a odstraňování problémů

Ostatní

Pro využití této funkce jsou požadována nastavení v Initial Setup, "Multi Zone Setup" Zkontrolujte v Základním manuálu ("Initial Setup").

Pokud audio signál vstupuje z NET vstupu/voličem výstup Zone není možná pro audio signály DSD a Dolby TrueHD.

Dálkový ovladač (DO)

Ujistěte se, že baterie v DO jsou vloženy se správnou polaritou.

Vložte nové baterie. Nepoužívejte současně různé typy baterií neb o staré a nové baterie.

Ujistěte se, že na jednotku nedopadá přímé sluneční nebo zářivkové světlo. V případě potřeby jednotku přemístěte.

Pokud je jednotka instalována v racku nebo skříni s dvířky ze zbarveného skla nebo v případě že dvířka jsou zavřená, DO nemusí fungovat spolehlivě.

Po ovládání funkce Multi-zone (pouze pro kompatibilní modely) mohl DO zůstat přepnutý na ovládání ZONE. Viz Základní manuál ("Multi-zone") - přepnutí dálkového ovladače zpět na ovládání v hlavní poslechové místnosti.

Displej, zobrazení OSD

Displej nefunguje

Displej může být tmavý, pokud je aktivní funkce Dimmer - a může být také zcela vypnut (pouze pro kompatibilní modely). Stiskněte tlačítko DIMMER a změňte nastavení jasu displeje.

Displej je vypnut, pokud byl nastaven režim poslechu Pure Audio (pouze pro kompatibilní modely).

Ostatní

Z jednotky vycházejí zvláštní zvuky.

Pokud jste do stejné síťové zásuvky kromě této jednotky připojili další jednotku, tyto zvuky mohou být důsledkem připojení této další jednotky. Pokud se symptomy vylepší odpojením síťové vidlice další jednotky, použijte pro každou jednotku jinou zásuvku.

Při provádění kalibrace reproduktorů AccuEQ Room Calibration se zobrazí hlášení "Noise Error"

Toto může být způsobeno poruchou vaší reproduktorové soustavy. Zkontrolujte, zda soustava vydává normální zvuk.

Informace k výrobkům s funkcemi Wi-Fi/BLUETOOTH

Upozornění k rádiovým vlnám

Tato jednotka využívá rádiové vlny ve frekvenčních pásmech 2.4 GHz a 5 GHz. V některých státech a regionech je používání zejména pásem 5 GHz v exteriéru zakázáno - v takovém případě nepoužívejte tuto jednotku v exteriéru.

Rádiové vlny 2,4 GHz využívá mnoho přístrojů a zařízení - viz seznam 1 a 2 v následujícím.

1. Zařízení využívající pásmo 2.4GHz

- bezdrátové telefony
- bezdrátové faxy
- mikrovlnné trouby
- WLAN zařízení (IEEE802.11b/g/n)
- bezdrátová AV zařízení
- bezdrátové ovladače pro herní systémy
- zdravotnické pomůcky na bázi mikrovln
- video transmitéry
- specifické typy externích monitorů a LCD displejů

2. Méně obvyklá zařízení využívající pásmo 2.4GHz

- zabezpečovací systémy
- amatérské radiostanice (HAM)
- logistické systémy ve skladech
- diskriminační systémy vlaků nebo nouzových vozidel

Pokud jsou tato zařízení a AV receiver používány současně, může v důsledku interferencí dojít k poruchám/přerušování/zastavení přehrávání.

Doporučení pro nápravu

Vypněte zařízení emitující rádiové vlny.

Přemístěte tato zařízení dál od AV receiveru.

AV receiver využívá rádiové vlny a třetí osoby mohou tyto rádiové vlny přijímat úmyslně nebo náhodně. Nepoužívejte tuto komunikaci pro důležité nebo fatální záležitosti.

Nepřebíráme žádnou odpovědnost za chyby nebo škody způsobené na síťovém prostředí nebo přístupových zařízeních vzniklé z používání tohoto přístroje.

Podrobnější informace získáte od poskytovatele nebo výrobce přístupového zařízení.

Rozsah používání

Používání AV receiveru je omezeno na domácí použití (transmisní vzdálenosti mohou být sníženy v závislosti na komunikačním prostředí).

V následujících lokalitách mohou špatné podmínky nebo neschopnost přijímat rádiové vlny způsobit přerušování/zastavení přehrávání audia:

- V objektech se železobetonovými nebo ocelovými rámovými konstrukcemi.
- V blízkosti velkých kovových kusů nábytku.
- V zástupu osob nebo v blízkosti staveb nebo překážek.
- V místě vystaveném působení magnetického pole, statické elektřiny nebo interferenčních rádiových vln ze zařízení pro rádiovou komunikaci využívajících stejné frekvenční pásmo (2.4GHz) jako AV receiver (například 2.4GHz bezdrátová zařízení WLAN (IEEE802.11b/g/n) nebo mikrovlnná trouba.
- Pokud žijete v hustě osídlené obytné oblasti (bytové nebo věžové domy) a pokud je mikrovlnná trouba vašeho souseda umístěna v blízkosti vašeho AV receiveru, můžete zjistit rádiové interference. Pokud k tomu dojde, přemístěte AV receiver. - Pokud mikrovlnná trouba není používána, nedochází k žádným interferencím.

Odrazy rádiových vln

Rádiové vlny přijímané AV receiverem zahrnují rádiové vlny přicházející přímo ze zařízení a rádiové vlny přicházející z různých směrů v důsledku odrazů od stěn, nábytku a budov (odražené vlny). Tyto odražené vlny (v důsledku překážek a odrazných předmětů) dále produkují množství odražených vln a rovněž proměnlivé příjmové podmínky v závislosti na poloze. Pokud není v důsledku tohoto fenoménu možný správný příjem audio signálů, zkuste změnit polohu WLAN zařízení.

Uvědomte si, že přerušení mohou být rovněž způsobena odraženými vlnami, pokud osoby prochází prostorem mezi AV receiverem a WLAN zařízením, nebo se v tomto prostoru zdržují.

Nepřejímáme žádnou odpovědnost jakéhokoli druhu za jakékoli škody vyplývající z používání tohoto přístroje, s výjimkou případů požadovaných za domněle akceptovatelné podle aplikovatelných zákonů a předpisů.

Provoz WLAN není garantován ve všech prostředích. Komunikace nemusí být možná nebo nemusí být dosažena požadovaná rychlost komunikace.

Preventivní opatření

Nepoužívejte tento přístroj v blízkosti elektronických zařízení, která pracují s vysoce přesnými ovládacími zařízeními nebo slabými signály. V opačném případě může dojít k nehodě v důsledku poruchy takového zařízení.

Nepoužívejte tento přístroj v místech, kde je to zakázáno (letecká zařízení, nemocnice, ...). V opačném případě může dojít k nehodě v důsledku poruchy takového elektronického zařízení nebo elektro-medicínského přístroje.

Respektujte instrukce lékařských zařízení.

Elektronická zařízení vyžadující pozornost

Naslouchadla, pacemakery, ostatní medicínská zařízení, požární poplachová zařízení, automaticky ovládané dveře a ostatní automatická zařízení.

Pokud používáte pacemaker nebo jiné medicínské elektronické zařízení, ověřte si účinky rádiových vln u výrobce nebo prodejce medicínského elektronického zařízení.

ONKYO

2-3-12 Yaesu, Chuo-ku, Tokyo 104-0028 JAPONSKO

<http://www.onkyo.com/>

U.S.A.

18 Park Way, Upper Saddle River, N.J. 07458, U.S.A.

For Dealer, Service, Order and all other Business Inquiries:

Telefon: 201-785-2600 Fax: 201-785-2650

<http://www.us.onkyo.com/>

For Product Support Team Only:

1-800-229-1687

<http://www.us.onkyo.com/>

Německo

Liegnitzerstrasse 3, 82178 Groebenzell, NĚMECKO

Telefon: +49-8142-4401-0 Fax: +49-8142-4208-213

<http://www.eu.onkyo.com/>

UK

Anteros Building, Odyssey Business Park, West End Road, South Ruislip,

South Ruislip, Middlesex, HA4 6QQ SPOJENÉ KRÁLOVSTVÍ

Telefon: +44 (0)871-200-1996 Fax: +44 (0)871-200-1995

Hong Kong

Unit 1033, 10/F, Star House, No 3, Salisbury Road,

Tsim Sha Tsui Kowloon, HONG-KONG

Telefon: +852-2429-3118 Fax: +852-2428-9039

<http://www.hk.onkyo.com/>

Čína

302, Building 1, 20 North Chaling Rd., Xuhui District, Shanghai, ČÍNA 200032,

Telefon: +86-21-52131366 Fax: +86-21-52130396

<http://www.cn.onkyo.com/>

Asie, Oceánie, Střední Východ, Afrika

Kontaktujte distributora Onkyo - viz webová stránka Onkyo SUPPORT.

<http://www.intl.onkyo.com/support/>

Výše uvedené informace podléhají změnám bez předchozího oznámení.

Pro aktuální informace navštivte webovou stránku ONKYO.

© Copyright 2016 Onkyo Corporation Japan. All rights reserved.

Společnost Onkyo má svoji Politiku ochrany soukromí.

Můžete si ji prohlédnout na webové stránce <http://www.onkyo.com/privacy/>

Translation © Ing. Petr Kopyta 2016

DOVOZCE DO ČESKÉ REPUBLIKY:



CPT Praha, spol. s r.o.

U Pekařky 484/1a

180 00 Praha 8, Česká republika

Telefon: +420 283 842 120 * +420 283 842 121 * E-mail: cpt@cptpraha.cz